

# BLACK+ DECKER™

9036

Atornillador Inalámbrico de 3,6V  
Parafusadeira Angular a Bateria 3,6V  
3.6V Cordless Screwdriver

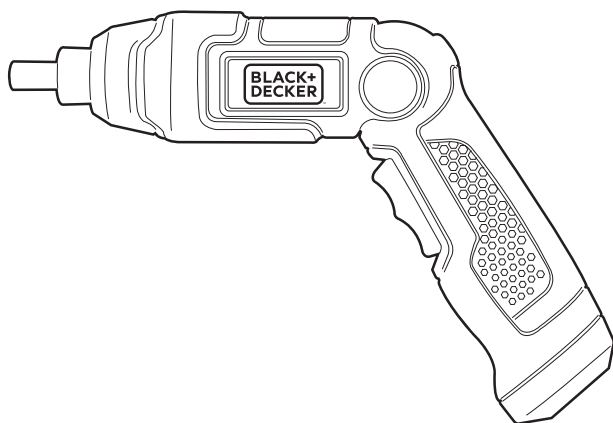

Español      3  
Português    7  
English       11

## MANUAL DE INSTRUCCIONES MANUAL DE INSTRUÇÕES INSTRUCTION MANUAL

ADVERTENCIA: LEASE ESTE INSTRUCTIVO ANTES DE USAR EL PRODUCTO.  
ADVERTÊNCIA: LEIA ESTAS INSTRUÇÕES ANTES DE USAR O PRODUTO.  
WARNING: READ INSTRUCTION MANUAL BEFORE USING PRODUCT.

FIG. A

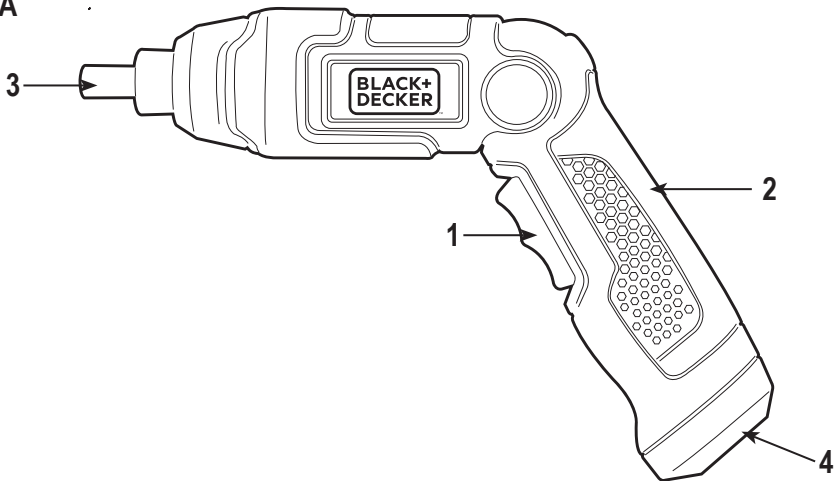

FIG. B

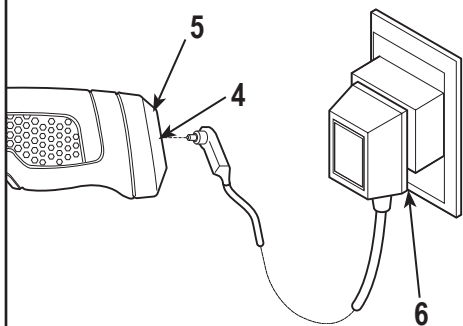

FIG. C

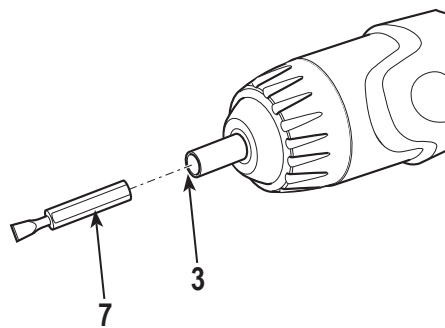

FIG. D

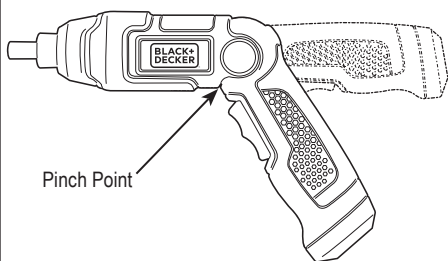
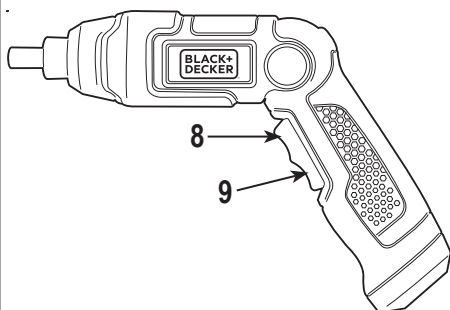

FIG. E



**NO DEVUELVA ESTE PRODUCTO A LA TIENDA,** comuníquese antes a las oficinas locales o con el Centro de Servicio BLACK+DECKER más cercano a usted.

**CONSERVE ESTAS INSTRUCCIONES**

⚠ **¡Advertencia!** Lea todas las instrucciones antes de operar el producto. El incumplimiento de todas y cada una de las instrucciones enumeradas a continuación puede provocar una descarga eléctrica, un incendio o lesiones graves.

**NORMAS GENERALES DE SEGURIDAD**



**INSTRUCCIONES DE SEGURIDAD**  
Advertencias de seguridad generales para herramientas eléctricas.

**¡Atención!** Lea todas las advertencias e instrucciones de seguridad. En caso de no respetarse las advertencias e instrucciones indicadas a continuación, podría producirse una descarga eléctrica, incendio y/o lesión grave.

Conserve todas las advertencias e instrucciones para su posterior consulta. El término empleado en las advertencias indicadas a continuación se refiere a la herramienta eléctrica con alimentación de red (con cable) o alimentada por pila (sin cable).

1. **Seguridad del área de trabajo**
  - a. **Mantenga limpia y bien iluminada el área de trabajo.** El desorden o una iluminación deficiente en las áreas de trabajo pueden provocar accidentes.
  - b. **No utilice la herramienta eléctrica en un entorno con peligro de explosión, en el que se encuentren combustibles líquidos, gases o material en polvo.** Las herramientas eléctricas producen chispas que pueden llegar a inflamar los materiales en polvo o vapores.
  - c. **Mantenga alejados a los niños y otras personas del área de trabajo al emplear la herramienta eléctrica.** Una distracción le puede hacer perder el control sobre la herramienta.
2. **Seguridad eléctrica**
  - a. **El enchufe de la herramienta eléctrica debe corresponder a la toma de corriente utilizada. No es admisible modificar el enchufe en forma alguna. No emplee adaptadores en herramientas eléctricas dotadas con una toma de tierra.** Los enchufes sin modificar adecuados a las respectivas tomas de corriente reducen el riesgo de una descarga eléctrica.
  - b. **Evite que su cuerpo toque partes conectadas a tierra como tuberías, radiadores, cocinas y refrigeradores.** El riesgo a quedar expuesto a

una descarga eléctrica es mayor si su cuerpo tiene contacto con tierra.

- c. **No exponga las herramientas eléctricas a la lluvia y evite que penetren líquidos en su interior.** Existe el peligro de recibir una descarga eléctrica si penetran ciertos líquidos en la herramienta eléctrica.
  - d. **Cuide el cable eléctrico. No utilice el cable eléctrico para transportar o colgar la herramienta eléctrica, ni tire de él para sacar el enchufe de la toma de corriente. Mantenga el cable eléctrico alejado del calor, aceite, bordes afilados o piezas móviles.** Los cables eléctricos dañados o enredados pueden provocar una descarga eléctrica.
  - e. **Al trabajar con la herramienta eléctrica en la intemperie utilice solamente cables alargadores homologados para su uso en exteriores.** La utilización de un cable alargador adecuado para su uso en exteriores reduce el riesgo de una descarga eléctrica.
  - f. **Si fuera inevitable la utilización de una herramienta eléctrica en un lugar húmedo, utilice un suministro protegido con un dispositivo de corriente residual (RCD).** La utilización de un dispositivo de corriente residual reduce el riesgo de descarga eléctrica.  
**Nota:** El término de "Dispositivo de Corriente Residual (RCD)" puede ser sustituido por el término "Interruptor de Falla a Tierra del Circuito (GFCI)" o "Disyuntor de Fugas a Tierra (ELCB)".
3. **Seguridad personal**
    - a. **Esté atento a lo que hace y emplee la herramienta eléctrica con prudencia.** No utilice la herramienta eléctrica si estuviese cansado, ni tampoco después de haber consumido alcohol, drogas o medicamentos. El no estar atento durante el uso de una herramienta eléctrica puede provocarle serias lesiones.
    - b. **Utilice equipos de protección personal. Lleve siempre protección ocular, respiratoria y auditiva.** Los equipos de protección tales como una mascarilla antipolvo, zapatos de seguridad con suela antideslizante, casco o protectores auditivos, utilizados en condiciones adecuadas, contribuyen a reducir las lesiones personales.
    - c. **Evite una puesta en marcha involuntaria. Asegúrese de que el interruptor esté en la posición de apagado antes de conectar a la fuente de alimentación o la batería, coger o transportar la herramienta.** Si se transportan herramientas eléctricas con el dedo sobre el interruptor o si se enchufan con el interruptor encendido puede dar lugar a accidentes.
    - d. **Retire las herramientas de ajuste o llaves fijas antes de conectar la herramienta eléctrica.** Una herramienta o llave colocada en una pieza giratoria

# 4 • ESPAÑOL

de la herramienta eléctrica puede producir lesiones al ponerse a funcionar.

- e. **Sea precavido. Evite adoptar una posición que fatigue su cuerpo; mantenga un apoyo firme sobre el suelo y conserve el equilibrio en todo momento.** Ello le permitirá controlar mejor la herramienta eléctrica en caso de presentarse una situación inesperada.
- f. **Utilice ropa apropiada. No vista ropa suelta o joyas. Mantenga su cabello, vestimenta y guantes lejos de las partes móviles.** Ropa suelta, joyas o cabello largo partes móviles.
- g. **Siempre que sea posible utilizar unos equipos de aspiración o captación de polvo, asegúrese que éstos estén montados y que sean utilizados correctamente.** El empleo de equipos de recogida de polvo reduce los riesgos derivados del polvo.

## 4. Uso y cuidado de herramientas eléctricas

- a. **No sobrecargue la herramienta eléctrica. Use la herramienta eléctrica adecuada para cada aplicación.** Con la herramienta eléctrica adecuada podrá trabajar mejor y más seguro dentro del margen de potencia indicado.
- b. **No utilice herramientas eléctricas con un interruptor defectuoso.** Las herramientas eléctricas que no se puedan conectar a desconectar son peligrosas y deben hacerse reparar.
- c. **Desconecte el enchufe de la fuente eléctrica y/o la batería de la herramienta eléctrica antes de realizar ajustes, cambiar accesorios o almacenar la herramienta eléctrica.** Esta medida preventiva reduce el riesgo de conectar accidentalmente la herramienta eléctrica.
- d. **Guarde las herramientas eléctricas fuera del alcance de los niños y de las personas que no estén familiarizadas con su uso.** Las herramientas eléctricas utilizadas por personas inexpertas son peligrosas.
- e. **Cuide sus herramientas eléctricas con esmero. Controle si funcionan correctamente, sin atascarse, las partes móviles de la herramienta eléctrica, y si existen partes rotas o deterioradas que pudieran afectar al funcionamiento de la herramienta. Si la herramienta eléctrica estuviese defectuosa haga que la reparen antes de volver a utilizarla.** Muchos accidentes se deben a herramientas eléctricas con un mantenimiento deficiente.
- f. **Mantenga las herramientas de corte limpias y afiladas.** Las herramientas de corte mantenidas correctamente se dejan guiar y controlar mejor.
- g. **Utilice la herramienta eléctrica, los accesorios, los útiles de la herramienta, etc. de acuerdo con estas instrucciones, y tenga en cuenta las condiciones de trabajo y la tarea a realizar.** El uso de herramientas eléctricas para trabajos diferentes de aquellos para los que han sido concebidas puede resultar peligroso.

## 5. Uso y Cuidado de Herramientas con Batería

- a. **Recargue la batería únicamente con el cargador especificado por el fabricante.** Un cargador adecuado para un tipo de batería puede provocar un incendio si se utiliza con otra batería.
- b. **Use las herramientas únicamente con las baterías específicamente designadas.** El uso de cualquier otra batería puede provocar lesiones o un incendio.
- c. **Cuando no utilice la batería, manténgala alejada de objetos metálicos como clips, monedas, llaves, clavos, tornillos, o cualquier otro objeto metálico pequeño que pueda dar lugar a una conexión entre los bornes.** El cortocircuito entre los bornes de la batería puede ocasionar quemaduras o un incendio.
- d. **Un mal uso puede dar lugar a que la pila pierda líquido; evite cualquier contacto con el líquido. Si accidentalmente entra en contacto con el líquido, enjuáguese con agua. Si le entra líquido en los ojos, busque rápidamente asistencia médica.** El líquido que pierde la pila puede ocasionar irritación o quemaduras.

## 6. Servicio técnico

- a. **Haga reparar su herramienta eléctrica sólo por personal técnico autorizado que emplee exclusivamente piezas de repuesto originales.** Solamente así se garantiza la seguridad de la herramienta eléctrica.

## 7. Seguridad eléctrica



La herramienta lleva un doble aislamiento; por lo tanto no requiere una toma a tierra. Compruebe siempre que la tensión de la red corresponda al valor indicado en la placa de características.



**¡Advertencia!** Si el cable de alimentación esta dañado lo debe reemplazar el fabricante o su representante o una persona igualmente calificada para evitar peligro. Si el cable es reemplazado por una persona igualmente calificada pero no autorizada por BLACK+DECKER, la garantía no tendrá efecto.

- 8. **Etiquetas sobre la herramienta:** La etiqueta de su herramienta puede incluir los siguientes símbolos:



Lea el manual de instrucciones



Use protección ocular



Use protección auditiva

V ..... Voltios  
A ..... Amperes

Hz ..... Hertz

W ..... Watts

min ..... minutos

~ ..... Corriente Alterna

— ..... Corriente Directa

n<sub>0</sub> ..... Velocidad sin Carga

.../min..



..... Construcción Clase II



..... Terminales de Conexión a Tierra



..... Símbolo de Alerta Seguridad

..... Revoluciones o Reciprocaciones por minuto

## CARACTERÍSTICAS (Fig. A y B)

1. Interruptor de Encendido/Apagado con función de Marcha/Reverso
2. Mango
3. Sostén de la Broca
4. Conector del Cargador
5. Indicador de Carga
5. Cargador
6. Broca

## NORMAS GENERALES DE SEGURIDAD

- ▶ **Sujete la herramienta por las superficies aislantes cuando realice una operación en que la herramienta pueda hacer contacto con cableados ocultos.** Al hacer contacto con un cable “vivo”, las partes metálicas de la herramienta se vuelven “vivas” y pueden originar un choque al operador.

⚠ **¡Advertencia!** Parte del polvo creado al lijar, aserruchar, moler o perforar con máquina, así como al realizar otras actividades de la construcción, contiene sustancias químicas que se sabe producen cáncer, defectos congénitos u otras afecciones reproductivas.

Algunos ejemplos de esas sustancias químicas son:

- ▶ plomo de pinturas a base de plomo,
- ▶ sílice cristalizado de ladrillos y cemento y otros productos de albañilería, y
- ▶ arsénico y cromo de la madera química-mente tratada (CCA).

El riesgo al contacto con estas sustancias varía, según la frecuencia en que se haga este tipo de trabajo. Para reducir la exposición a esas sustancias químicas: Trabaje en un área bien ventilada, y trabaje con equipos de seguridad aprobados, tales como máscaras contra el polvo especialmente diseñadas para filtrar las partículas microscópicas.

- ▶ **Evite el contacto prolongado con el polvo producido al lijar, pulir, aserrar, taladrar u otra actividad relacionada con construcción. Lleve vestimenta de protección y lave con agua y jabón las áreas expuestas.** Si el polvo penetra en los ojos o la boca, o cae sobre la piel, existe riesgo de absorción de productos químicos nocivos.

## CARGA DEL ATORNILLADOR (Fig. B)

Antes de cargar el atornillador, lea minuciosamente todas las instrucciones de seguridad.

Para cargar el atornillador, siga los siguientes pasos:

1. Enchufe la cuerda de salida del cargador (6) en la toma que se encuentra en la parte posterior de la

manija del atornillador (4) de la forma indicada en la Fig. B.

2. Enchufe el cargador a una toma de corriente estándar.
3. El indicador de carga localizado en la parte posterior de la manija (5) se encenderá indicando que la batería se está cargando. Esta luz permanecerá encendida mientras el atornillador está conectado al cargador.

## Sugerencia para Recargar la Herramienta

Esta herramienta no viene cargada de fábrica. Antes de utilizarla, debe cargarla durante 12 horas.

1. El cargador funcionará mejor a temperatura ambiente normal.
2. El mango del cargador y su enchufe pueden calentarse mientras se recargan. Esto es normal y no indica que exista ningún problema.
3. Puede dejar la herramienta cargándose por cuanto tiempo desee. Para cargar una herramienta totalmente descargada el tiempo mínimo de carga debe ser 12 horas.
4. Para realizar la mayoría de los pequeños trabajos de arreglo, una recarga de entre 3 y 4 horas es suficiente.
5. Si el atornillador no se utilizará por un largo período de tiempo, se recomienda que se cargue completamente, desconectarlo del cargador y guardarlo en un lugar fresco y seco.

⚠ **¡Advertencia!** Al desconectar el atornillador del cargador, asegúrese de desenchufar el cargador de la toma de corriente primero y después desconecte el cable del cargador del atornillador.

## USO

### Colocar y Cambiar Puntas de Atornillar (Fig. C)

Para colocar una broca (6), simplemente insértela en el sostén de la broca (3) hasta que quede encajada en su lugar. Para sacar la broca, jale de la misma completamente. Si al intentar colocar la broca, esta no encajara, gire y colóquela otra vez en su lugar.

### Ajuste del Mango (Fig. D)

Para mayor versatilidad, el mango puede colocarse en dos posiciones como lo muestra la Fig. D. Para ajustar el mango gire el mango en la dirección deseada.

**Nota:** A fin de evitar lesiones, tome el mango por la parte inferior como muestra la Fig. D.

## OPERACIÓN (Fig. E)

### Marcha

- ▶ Presione en el gatillo, la parte superior y la herramienta (8) se pondrá en marcha en sentido de las agujas del reloj.
- ▶ Deje de presionar el botón y la herramienta dejará de funcionar.

## Reverso

- ▶ Presione en el gatillo, la parte inferior y la herramienta (9) se pondrá en marcha en contra del sentido de las agujas del reloj.
- ▶ Deje de presionar el botón y la herramienta dejará de funcionar.

## Operación Manual de la Herramienta

- ▶ La herramienta puede utilizarse como un atornillador convencional manual cuando no se presiona el botón de marcha o reverso. Cuando el botón (ON/OFF) que es para Encendido/Apagado (1) está en la posición del centro, la función eléctrica de la herramienta queda desactivada.

## CONSEJOS PARA UN USO ÓPTIMO

- ▶ Siempre utilice el tipo adecuado de broca.
- ▶ Si los tornillos resultan difíciles de ajustar, pruebe poniendo una cantidad pequeña de jabón o lubricante.
- ▶ Utilice el atornillador en modo manual (sin función eléctrica) para desajustar tornillos muy ajustados o para ajustarlos fuertemente.
- ▶ Mantenga siempre la herramienta y la broca alineadas con el tornillo que esté colocando.

## LUBRICACIÓN

Los productos BLACK+DECKER vienen lubricados de fábrica y listos para ser utilizados.

## REMOCIÓN DE LA BATERÍA

△ ¡Importante! Esta herramienta está diseñada para ser desarmada de manera de quitar la batería y reciclarla. La misma no ha sido diseñada para ser armada por el usuario. Antes de desarmar esta herramienta, póngala en marcha y déjela funcionar hasta que la batería se descargue completamente. Para desarmar la herramienta, quite los tornillos en los lados de la herramienta. Separe las dos partes de la herramienta y encontrará el paquete de baterías. Corte los cables conectados a la batería.

## MANTENIMIENTO

Siempre mantenga lo más limpio posible los protectores, ranuras de ventilación y carcasa del motor, quitando el polvo y la suciedad con un paño limpio y soplándoles con aire a presión baja. La acumulación excesiva de polvo metálico puede causar el paso de la corriente eléctrica de las piezas internas a piezas metálicas exteriores.

△ ¡Importante! Para garantizar la **SEGURIDAD** y la **CONFIABILIDAD** del producto, la reparaciones, el mantenimiento y los ajustes deberán efectuarse en centros de servicio autorizado u otras organizaciones de servicio calificado, que utilicen siempre refacciones idénticas.

## ACCESORIOS

Los accesorios recomendados para emplearse con su herramienta se encuentran a su disposición con su distribuidor local o en los centros de servicio autorizado.

△ ¡Advertencia! El uso de accesorios no recomendados para utilizar con esta herramienta puede resultar peligroso.

## PROTECCIÓN DEL MEDIO AMBIENTE



Separación de desechos. Este producto no debe desecharse con la basura doméstica normal. Si llega el momento de reemplazar su producto BLACK+DECKER o éste ha dejado de tener utilidad para usted, no lo deseché con la basura doméstica normal. Asegúrese de que este producto se deseché por separado.



La separación de desechos de productos usados y embalajes permite que los materiales puedan reciclarse y reutilizarse. La reutilización de materiales reciclados ayuda a evitar la contaminación medioambiental y reduce la demanda de materias primas. La normativa local puede ofrecer la separación de desechos de productos eléctricos de uso doméstico en centros municipales de recogida de desechos o a través del distribuidor cuando adquiere un nuevo producto.

## BATERÍAS



Las baterías BLACK+DECKER pueden recargarse muchas veces. Cuando se agoten, deséchelas respetando las normas de protección del entorno:

- ▶ Utilice la batería hasta que se agote por completo y luego retírela de la herramienta.
- ▶ Las baterías NiCd, NiMH y Li-Ion son reciclables. Lévelas a cualquier servicio técnico autorizado o a un centro de reciclado.

## INFORMACIÓN DE SERVICIO

Todos los Centros de Servicio de BLACK+DECKER cuentan con personal altamente capacitado dispuesto a brindar a todos los clientes un servicio eficiente y confiable en la reparación de herramientas eléctricas. Para mayor información acerca de nuestros centros de servicio autorizados y si necesita consejo técnico, reparaciones o piezas de repuesto originales de fábrica, comuníquese a su oficina local o visítenos en [www.BlackandDecker-la.com](http://www.BlackandDecker-la.com)

## ESPECIFICACIONES

Voltaje	9036
Velocidad	3,6V
Torque	200/min (rpm)
	35 in-lb (4 N-m)

## CARGADOR

Entrada	
AR, B2C	220V ~ 50Hz
B3	120V ~ 60Hz
BR	127V/220V ~ 60Hz
Tiempo de carga	8hr

**NÃO DEVOLVA ESTE PRODUTO NA LOJA,**  
entre em contato com o Centro de Serviço  
BLACK+DECKER mais próximo de sua localidade.

## REGRAS GERAIS DE SEGURANÇA

△ **Aviso!** Leia e compreenda todas as instruções. O descumprimento das instruções abaixo pode causar choques elétricos, incêndio e/ou lesões pessoais graves.

## GUARDE ESTAS INSTRUÇÕES



### INSTRUÇÕES DE SEGURANÇA Advertências gerais de segurança para ferramentas elétricas.

△ **Advertência!** Leia todas as advertências e instruções de segurança. Caso as advertências e instruções abaixo não sejam seguidas, podem ocorrer choques elétricos, incêndio e/ou lesões graves. Guarde todas as advertências e instruções para referência futura.

**O termo “Ferramenta Elétrica” em todas as advertências listadas, abaixo se refere a ferramenta elétrica (com fio) operada por rede elétrica ou ferramenta elétrica operada por bateria (sem fio).**

#### 1. Segurança na área de trabalho

- a. **Mantenha a área de trabalho limpa e bem iluminada.** Áreas desarrumadas e mal iluminadas são propícias a acidentes.
- b. **Não trabalhe com ferramentas elétricas em áreas com risco de explosão, nas quais se encontrem líquidos, gases ou poeiras inflamáveis.** As ferramentas elétricas produzem faíscas que podem provocar incêndios de poeiras ou vapores.
- c. **Mantenha crianças e outras pessoas afastadas durante a utilização da ferramenta elétrica.** As distrações podem dar origem e fazer com que perca o controle da ferramenta.

#### 2. Segurança elétrica

- a. **O plug da ferramenta elétrica deve encaixar na tomada. O plug não deve ser modificado de modo algum. Não utilize quaisquer plugs adaptadores com ferramentas elétricas ligadas à terra.** Plugs sem modificações e tomadas adequadas reduzem o risco de choques elétricos.
- b. **Evite que o corpo entre em contato com superfícies ligadas à terra, como tubulações, radiadores, fogões e refrigeradores.** Existe um maior risco de choque elétrico se o seu corpo estiver ligado à terra.
- c. **As ferramentas elétricas não podem ser expostas a chuva nem a umidade.** A penetração de água na ferramenta elétrica aumenta o risco de choques elétricos.

- d. **Manuseie o cabo com cuidado. O cabo não deve ser utilizado para transportar ou pendurar a ferramenta, nem para puxar o plug da tomada.** Mantenha o cabo afastado de calor, óleo, pontas afiadas ou partes móveis. Cabos danificados ou torcidos aumentam o risco de choques elétricos.
- e. **Quando trabalhar com uma ferramenta elétrica ao ar livre, utilize um cabo de extensão apropriado para esse fim.** A utilização de um cabo apropriado para áreas ao ar livre reduz o risco de choques elétricos.
- f. **Se for inevitável trabalhar com uma ferramenta elétrica num local úmido, utilize um Dispositivo de Corrente Residual (RCD).** A utilização de um RCD reduz o risco de choque elétrico.

#### 3. Segurança pessoal

- a. **Mantenha-se atento, observe o que está fazendo e seja prudente ao trabalhar com a ferramenta elétrica. Não utilize uma ferramenta elétrica se estiver cansado ou sob a influência de drogas, álcool ou medicamentos.** Um momento de falta de atenção durante a utilização de ferramentas elétricas poderá causar graves lesões.
  - b. **Utilize equipamentos de proteção. Use sempre óculos de proteção.** Use equipamentos de proteção como, por exemplo, máscara anti-poeiras, sapatos de segurança anti-derrapantes, capacete de segurança ou protetor auricular, de acordo com o tipo e a aplicação de ferramenta elétrica, reduz o risco de lesões.
  - c. **Evite partidas repentinas. Certifique-se de que o botão está desligado antes de ligar a ferramenta à corrente elétrica e/ou a bateria, pegando ou transportando a ferramenta.** Transportar ferramentas elétricas com o dedo no botão ou ligar ferramentas elétricas à tomada com o interruptor na posição de ligado pode dar origem a acidentes.
  - d. **Retire eventuais chaves de ajuste ou chaves de fenda, antes de ligar a ferramenta elétrica.** Uma chave de fenda ou chave de ajuste que se encontre numa peça rotativa da ferramenta elétrica poderá causar lesões.
  - e. **Não se incline. Mantenha-se sempre bem posicionado e em equilíbrio.** Desta forma, será mais fácil controlar a ferramenta elétrica em situações inesperadas.
  - f. **Utilize vestuário adequado. Não utilize roupas largas nem jóias. Mantenha os cabelos, roupas e luvas afastadas das peças em movimento.** Roupas largas, jóias ou cabelos longos podem ficar presos nas peças em movimento.
- #### 4. Uso e cuidados com a ferramenta elétrica
- a. **Não sobrecarregue a ferramenta elétrica. Utilize a ferramenta elétrica adequada para o trabalho pretendido.** A ferramenta elétrica correta realizará o

# 8 • PORTUGUÊS

trabalho da melhor forma e com mais segurança, com a potência com que foi projetada.

- b. **Não utilize a ferramenta elétrica se o botão liga/desliga não funcionar.** Qualquer ferramenta elétrica que não possa ser controlada com o botão é perigoso e terá de ser reparado.
- c. **Desligue o plug da tomada e/ou a bateria da tomada antes de proceder qualquer ajuste, trocar acessórios ou guardar ferramentas elétricas.**
- d. **Estas medidas de prevenção de segurança reduzem o risco de uma partida repentina da ferramenta elétrica.** As ferramentas elétricas são perigosas se utilizadas por pessoas não qualificadas.
- e. **Faça a manutenção das ferramentas elétricas. Verifique se as partes móveis estão desalinhadas ou bloqueadas, se existem peças partidas ou qualquer outra situação que possa afetar o funcionamento das ferramentas elétricas. As peças danificadas devem ser reparadas antes da utilização da ferramenta elétrica.** Muitos acidentes tem como causa uma manutenção insuficiente das ferramentas elétricas.
- f. **Mantenha as ferramentas de corte sempre afiadas e limpas.** As ferramentas de corte com a manutenção adequada e as extremidades afiadas bloqueiam com menos frequência e são mais fáceis de controlar.
- g. **Utilize a ferramenta elétrica, acessórios e peças de ferramenta de acordo com estas instruções, considerando as condições de trabalho e a tarefa a ser executada.** A utilização da ferramenta elétrica para fins diferentes das normas de utilização podem resultar em situações perigosas.

## 5. Uso e cuidados com a ferramenta com bateria

- a. **Somente carregue com o carregador especificado pelo fabricante.** Um carregador que seja adequado para um tipo de bateria quando utilizado em outra bateria pode gerar risco de incêndio.
- b. **Somente utilize ferramentas elétricas com baterias especificamente desenvolvidas.** A Utilização de qualquer outra bateria pode causar risco de lesão e incêndio.
- c. **Quando a bateria não for utilizada, mantenha-a distante de outros objetos de metal, como cliques, moedas, chaves, pregos, parafusos ou outros pequenos objetos de metal que possam fazer a conexão entre um terminal e outro.** Encurtar os terminais da bateria pode causar queimaduras ou incêndio.
- d. **Em condições abusivas, o líquido pode ser expelido da bateria; evite contato. Se o contato ocorrer de forma acidental, lave com água. Se o líquido entrar em contato com os olhos, procure ajuda médica.** O líquido expelido da bateria pode causar irritação ou queimaduras.

## 6. Serviço

- a. **Peça a um técnico para fazer a manutenção de sua ferramenta elétrica utilizando apenas peças de reposição idênticas.** Isso garantirá que a segurança da ferramenta elétrica será mantida.

## 7. Segurança elétrica



Sua Ferramenta tem isolamento duplo, portanto, não é necessário o uso de fio terra. Sempre verifique a voltagem da rede elétrica que corresponda a voltagem da placa de classificação.



**Advertência!** Se o cabo de força estiver danificado, deverá ser substituído pelo fabricante, pelo Centro de Serviço Autorizado da BLACK+DECKER ou uma pessoa igualmente qualificada para evitar acidentes. Se o cabo for reparado ou substituído por uma pessoa qualificada, mas não autorizada pela BLACK+DECKER, a garantia será perdida.

## 8. Rótulos da ferramenta

A etiqueta da ferramenta pode conter os seguintes símbolos:

	Leia o manual de instruções	Hz ..... Hertz		..... Construção Classe II	
	Use proteção para olhos	W ..... Watts		..... Terminal de Aterramento	
	Use Proteção Auditiva	min ..... minutos		..... Símbolo de Alerta de Segurança	
V ..... Volts			..... Corrente Alternada		..... Revolução por min. ou alternção por minuto
A ..... Amperes			..... Corrente Direta		
		n <sub>0</sub> ..... Sem Velocidade de Carga			

## CARACTERÍSTICAS (Fig. A e B)

1. Interruptor Liga/Desliga com função de Parafusar/Desparafusar
2. Empunhadreira
3. Porta-ponta
4. Conector do Carregador
5. Indicador de Carga
6. Carregador
7. Ponta chave de Fenda

## REGRAS DE SEGURANÇA ADICIONAIS

- ▶ **Evite contato prolongado com o pó de lixamento elétrico, serração, trituração, perfuração, e outras atividades de construção. Use roupas de proteção e lave áreas expostas com sabão e água.** Ao permitir a entrada de pó em sua boca, olhos, ou o depósito sobre a pele, você poderá permitir a absorção de substâncias químicas nocivas.

⚠ **Advertência!** A utilização desta ferramenta pode gerar e/ou propagar poeira, o que pode causar lesões



respiratórias graves e permanentes ou outras lesões.  
Direcione as partículas para longe da face e do corpo.

Determinadas poeiras criadas por lixamento, serramento, esmerilhamento, perfuração e outras atividades de construção contêm produtos químicos reconhecidos como causadores de câncer, defeitos na natalidade e outros riscos à reprodução.

Alguns exemplos desses produtos químicos são:

- ▶ chumbo proveniente de tintas à base de chumbo
- ▶ cristais de sílica provenientes de tijolos e cimento e outros produtos de alvenaria e
- ▶ arsênico e cromo provenientes de madeira quimicamente tratada. (CCA)

O risco resultante dessas exposições varia, dependendo da frequência com que você executa esse tipo de trabalho. Para reduzir a exposição a esses produtos químicos: trabalhe em uma área bem ventilada e use equipamento de segurança aprovado, como máscaras contra poeira desenhadas especialmente para filtrar partículas microscópicas.

- ▶ **Evite contato prolongado com poeira proveniente de lixamento, serramento, esmerilhamento, perfuração e outras atividades de construção. Use roupas de proteção e lave as áreas expostas com sabão e água.** Permitir a entrada de poeira na boca e olhos ou deixá-la permanecer sobre a pele pode promover a absorção de produtos químicos perigosos.

## CARREGAR SUA PARAFUSADEIRA (Fig. B)

Antes de carregar sua parafusadeira, leia atentamente todo o manual de instruções.

Para carregá-la, siga os seguintes passos:

1. Plugue o cabo de saída do carregador (6) na entrada localizada na metade posterior da empunhadura (4) conf. Fig. B.
2. Encaixe o carregador em uma tomada de corrente elétrica (sempre respeitando a voltagem do seu carregador).
3. A luz vermelha indicadora de carga próxima da tomada na metade traseira da empunhadura (5) irá **ACENDER** indicando que a bateria está carregando. Essa luz permanecerá acesa enquanto a parafusadeira estiver conectada ao carregador.

## Notas Relativas à Carga

A Parafusadeira Elétrica à Bateria sai da fábrica descarregada. Antes de usá-la, ela deve ser carregada durante 12 horas.

1. Conecte o plug de saída do carregador na própria parafusadeira (existe um furo central na metade de sua ferramenta).
2. Conecte o carregador a qualquer tomada elétrica padrão, observando sempre a tensão local.
3. Não coloque a base do carregador numa área muito quente ou muito fria. Ela opera melhor em temperatura ambiente.
4. Para a maioria das tarefas comuns de fixação, basta uma carga de 3 a 4 horas.
5. Para longos períodos sem utilização da parafusadeira, é recomendável que ela esteja totalmente carregada, desconectada do carregador e armazenada em local fresco e seco.

⚠ **Advertencia!** Se a ferramenta ficar completamente descarregada, serão necessárias 12 horas para deixá-la com plena carga. É evidente que quanto mais utilizada for a ferramenta, mais rapidamente se descarregam as baterias. Isto varia dependendo do tipo de trabalho que está sendo feito. Se você notar uma diminuição no tempo de operação para uma carga com plena, descarregue totalmente as baterias da ferramenta mantendo o interruptor ligado até que a ferramenta pare. Deixa-a carregando durante a noite e repita o processo. Torne a carregá-la e as baterias estarão com sua carga reposta em seu nível original de desempenho.

## USO

### Encaixar e Remover as Ponteiros (Fig. C)

Para encaixar e remover as ponteiros (6), simplesmente insira o bit dentro do fuso (3), pressionando-o para dentro. Para remover a ponta, puxe-a diretamente para fora. Se a ponta não encaixar, gire-a e reinsira.

### Ajuste da Empunhadura (Fig. D)

Para versatilidade ideal, a empunhadura pode ser ajustada em diferentes posições como mostrado na Fig. D. Ajuste a empunhadura na posição desejada.

**Nota:** para evitar lesões, pegue na empunhadura abaixo do ponto de compressão como mostrado na Fig. D.

## OPERAÇÃO (Fig. E)

### Parafusar

- ▶ Pressione o botão na parte superior (Seta no sentido horário) (8) e a ferramenta funcionará no sentido horário.
- ▶ Solte o botão e a ferramenta irá parar.

### Desparafusar

- ▶ Pressione o botão na parte inferior (Seta no sentido anti-horário) e a ferramenta funcionará no sentido inverso (9).
- ▶ Solte o botão e a ferramenta irá parar.

# 10 • PORTUGUÊS

## Operando No Modo Manual

- ▶ Sua ferramenta pode ser utilizada como ferramenta manual somente quando o interruptor (**ON/OFF**) com função de parafusar e desparafusar (1) estiver na posição central. Caso contrário, você danificará o sistema de interno de engrenagens da ferramenta.

## DICAS PARA UMA MELHOR UTILIZAÇÃO

- ▶ Sempre use o tipo correto de ponta da parafusadeira.
- ▶ Se os parafusos estiverem difíceis de apertar, tente aplicar uma pequena quantidade de líquido de lavagem ou sabão como lubrificante.
- ▶ Use a parafusadeira manualmente como uma parafusadeira não elétrica para afrouxar parafusos muito apertados ou para apertar parafusos com firmeza.
- ▶ Sempre segure a ferramenta e a ponta da parafusadeira em linha reta com o parafuso.

## LUBRIFICANTES

Em alguns casos, é útil usar um lubrificante para facilitar o parafusamento. Experimente algo simples como um pouco de sabão de pedra ou sabão líquido, nas roscas dos parafusos.

**Nota:** Em consequência das variáveis existentes, tais como irregularidade de granulometria, teor de umidade da madeira ou quantidade de carga da bateria da Parafusadeira Elétrica, pode haver dificuldade no assentamento de alguns parafusos de tamanho grande, especialmente em madeiras duras. Nesses casos, é muito útil a utilização da ferramenta no modo manual.

## REMOÇÃO DA BATERIA

△ **Importante!** Esta ferramenta é desenhada para fácil desmontagem, para remoção e reciclagem da bateria. Ela não é projetada para ser remontada pelo consumidor. Antes de tentar desmontar esta ferramenta, ligue-a e opere-a em qualquer dos sentidos até que pare, para garantir a descarga completa da bateria. Para desmontar a ferramenta, remova os parafusos da lateral do corpo da ferramenta. Separe as duas metades do corpo e encontrará a bateria. Retire a bateria e corte os fios conectados a ela.

## MANUTENÇÃO

Mantenha os resguardos, orifícios de ventilação, e caixa do motor limpos de poeira e sujeira. Limpe-os com um pano limpo e aplique uma leve pressão de ar. Uma acumulação excessiva de limalha de ferro poderá provocar uma transmissão de corrente elétrica, das peças internas para as peças de metal expostas.

△ **Importante!** Para assegurar a **SEGURANÇA e CONFIABILIDADE** do produto, os reparos, manutenção e ajustes (exceto os listados neste manual) devem ser executados por centros de serviço autorizados ou outras

empresas de serviço qualificadas, sempre utilizando peças de reposição idênticas.

## ACESSÓRIOS

Há uma variedade de acessórios encontrados em centros de serviço autorizados recomendados para o uso com sua ferramenta.

△ **Cuidado!** O uso de qualquer acessório não recomendado para esta ferramenta pode ser perigoso.

## PROTEÇÃO DO MEIO AMBIENTE



Coleta Seletiva. Este produto não deve ser descartado junto com o lixo doméstico normal. Caso ache necessário que seu produto BLACK+DECKER seja substituído, ou caso não seja mais útil para você, não jogue-o fora junto com o lixo doméstico normal. Disponibilize este produto para coleta seletiva.



A coleta seletiva de produtos e embalagens usadas permite que os materiais sejam reciclados e utilizados novamente. A reutilização de materiais reciclados ajuda a prevenir poluição ambiental e reduz a demanda de matéria prima. Regulamentos locais podem prever a coleta seletiva de produtos elétricos, em lixeiras municipais ou pelo vendedor ao comprar um produto novo.

## BATERIAS



As baterias BLACK+DECKER podem ser recarregadas diversas vezes. Ao final de sua vida útil, descarte as baterias com o devido cuidado ao meio ambiente:

- ▶ Descarregue completamente a bateria e depois remova da ferramenta.
- ▶ As baterias de NiCd, NiMH and Li-Ion são recicláveis. Leve-as a qualquer representante autorizado ou estação de reciclagem local.

## INFORMAÇÕES DE SERVIÇO

A BLACK+DECKER possui uma das maiores Redes de Serviços do País, com técnicos treinados para manter e reparar toda a linha de produtos BLACK+DECKER. **Ligue: 0800-703 4644** ou consulte nosso site: [www.blackdecker.com.br](http://www.blackdecker.com.br), para saber qual é a mais próxima de sua localidade.

## ESPECIFICAÇÕES

9036	
Voltagem	3,6V
Velocidade	200/min (rpm)
Torque	35 in-lb (4 N-m)

## CARREGADOR

Entrada	
AR, B2C	220V ~ 50Hz
B3	120V ~ 60Hz
BR	127V/220V ~ 60Hz
Temp. de Carreg.	8hr

**DO NOT RETURN THIS PRODUCT TO THE STORE,**  
first contact your local BLACK+DECKER office  
or nearest authorized service center.

## GENERAL SAFETY RULES

⚠ **Warning!** Read and understand all instructions. Failure to follow all instructions listed below, may result in electric shock, fire and/or serious personal injury.

## SAVE THESE INSTRUCTIONS



### SAFETY INSTRUCTIONS

**General power tool safety warnings.**

**Warning! Read all safety warnings and all instructions.** Failure to follow the warnings and instructions listed below may result in electric shock, fire and/or serious injury.

**Save all warnings and instructions for future reference.**

The term "power tool" in all of the warnings listed below refers to your mains operated (corded) power tool or battery operated (cordless) power tool.

#### 1. Work Area Safety

- a. **Keep work area clean and well lit.** Cluttered and dark areas invite accidents.
- b. **Do not operate power tools in explosive atmospheres, such as in the presence of flammable liquids, gases or dust.** Power tools create sparks which may ignite the dust or fumes.
- c. **Keep children and bystanders away while operating a power tool.** Distractions can cause you to lose control.

#### 2. Electrical Safety

- a. **Power tool plugs must match the outlet. Never modify the plug in any way. Do not use any adapter plugs with earthed (grounded) power tools.** Unmodified plugs and matching outlets will reduce risk of electric shock.
- b. **Avoid body contact with earthed or grounded surfaces such as pipes, radiators, ranges and refrigerators.** There is an increased risk of electric shock if your body is earthed or grounded.
- c. **Do not expose power tools to rain or wet conditions.** Water entering a power tool will increase the risk of electric shock.
- d. **Do not abuse the cord. Never use the cord for carrying, pulling or unplugging the power tool. Keep cord away from heat, oil, sharp edges or moving parts.** Damaged or entangled cords increase the risk of electric shock.
- e. **When operating a power tool outdoors, use an extension cord suitable for outdoor use.** Use of

a cord suitable for outdoor use reduces the risk of electric shock.

- f. **If operating a power tool in a damp location is unavoidable, use a residual current device (RCD) protected supply.** Use of an RCD reduces the risk of electric shock. **Note:** The term "Residual Current Device (RCD)" can be replaced by "Ground Fault Circuit Interrupter (GFCI)" or by "Earth Leakage Circuit Breaker (ELCB)".

#### 3. Personal Safety

- a. **Stay alert, watch what you are doing and use common sense when operating a power tool. Do not use a power tool while you are tired or under the influence of drugs, alcohol or medication.** A moment of inattention while operating power tools may result in serious personal injury.
- b. **Use personal protective equipment. Always wear eye protection.** Protective equipment such as dust mask, non-skid safety shoes, hard hat, or hearing protection used for appropriate conditions will reduce personal injuries.
- c. **Prevent unintentional starting. Ensure the switch is in the off-position before connecting to power source and/or battery pack, picking up or carrying the tool.** Carrying power tools with your finger on the switch or energising power tools that have the switch on invites accidents.
- d. **Remove any adjusting key or wrench before turning the power tool on.** A wrench or a key left attached to a rotating part of the power tool may result in personal injury.
- e. **Do not overreach. Keep proper footing and balance at all times.** This enables better control of the power tool in unexpected situations.
- f. **Dress properly. Do not wear loose clothing or jewellery. Keep your hair, clothing and gloves away from moving parts.** Loose clothes, jewellery or long hair can be caught in moving parts.
- g. **If devices are provided for the connection of dust extraction and collection facilities, ensure these are connected and properly used.** Use of these devices can reduce dust related hazards.

#### 4. Power Tool Use and Care

- a. **Do not force the power tool. Use the correct power tool for your application.** The correct power tool will do the job better and safer at the rate for which it was designed.
- b. **Do not use the power tool if the switch does not turn it on and off.** Any power tool that cannot be controlled with the switch is dangerous and must be repaired.
- c. **Disconnect the plug from the power source and/or the battery pack from the power tool before**

making any adjustments, changing accessories, or storing power tools. Such preventive safety measures reduce the risk of starting the power tool accidentally.

- d. **Store idle power tools out of the reach of children and do not allow persons unfamiliar with the power tool or these instructions to operate the power tool.** Power tools are dangerous in the hands of untrained users.
- e. **Maintain power tools. Check for misalignment or binding of moving parts, breakage of parts and any other condition that may affect the power tools operation. If damaged, have the power tool repaired before use.** Many accidents are caused by poorly maintained power tools.
- f. **Keep cutting tools sharp and clean.** Properly maintained cutting tools with sharp cutting edges are less likely to bind and are easier to control.

## 5. Battery Tool Use and Care

- a. **Recharge only with the charger specified by the manufacturer.** A charger that is suitable for one type of battery pack may create a risk of fire when used with another battery pack.
  - b. **Use power tools only with specifically designated battery packs.** Use of any other battery packs may create a risk of injury and fire.
  - c. **When battery pack is not in use, keep it away from other metal objects, like paper clips, coins, keys, nails, screws, or other small metal objects, that can make a connection from one terminal to another.** Shorting the battery terminals together may cause burns or a fire.
  - d. **Under abusive conditions, liquid may be ejected from the battery; avoid contact. If contact accidentally occurs, flush with water. If liquid contacts eyes, additionally seek medical help.** Liquid ejected from the battery may cause irritation or burns.
6. **Service**
- a. **Have your power tool serviced by a qualified repair person using only identical replacement parts.** This will ensure that the safety of the power tool is maintained.

## 7. Electrical safety











Your tool is double insulated; therefore no earth wire is required. Always check that the main voltage corresponds to the voltage on the rating plate.



**Warning!** If the power cord is damaged, it must be replaced by the manufacturer, authorized BLACK+DECKER Service Center or an equally qualified person in order to avoid damage or injury. If the power cord is replaced by an equally qualified person, but not authorized by BLACK+DECKER, the warranty will not be valid.

## 8. Labels on tool

The label on your tool may include the following symbols:

	Read Instructions Manual	Hz .....	Hertz		.....	Class II Construction
	Use Eye Protection	W .....	Watts		.....	Earthing Terminal
	Use Ear Protection	min .....	minutes		.....	Safety Alert Symbol
			.....	.....	.....	Revolutions or Reciprocation per minute
			.....	.....	.....	.../min..
V .....	Volts	---	.....	.....	.....	Direct Current
A .....	Amperes	n <sub>0</sub> .....	.....	.....	.....	No-Load Speed

## FEATURES (Fig. A and B)

1. ON/OFF switch with Forward/Reverse function
2. Handle
3. Bit Holder
4. Charger Connector
5. Charge Indicator
6. Wall Charger
7. Screwdriver Bit

## ADDITIONAL SAFETY RULES

- ▶ **Avoid prolonged contact with dust from power sanding, sawing, grinding, drilling, and other construction activities. Wear protective clothing and wash exposed areas with soap and water.** Allowing dust to get into your mouth, eyes, or lay on the skin may promote absorption of harmful chemicals.

⚠ **Warning!** Use of this tool can generate and/or disburse dust, which may cause serious and permanent respiratory or other injury. Direct particles away from face and body.

Some dust created by power sanding, sawing, grinding, drilling, and other construction activities contains chemicals known to cause cancer, birth defects or other reproductive harm.

Some examples of these chemicals are:

- ▶ lead from lead-based paints,
- ▶ crystalline silica from bricks and cement and other masonry products, and
- ▶ arsenic and chromium from chemically-treated lumber.(CCA)

Your risk from these exposures varies, depending on how often you do this type of work. To reduce your exposure to these chemicals: Work in a well ventilated area, and work with approved safety equipment, such as those dust masks that are specially designed to filter out microscopic particles.

- ▶ **Avoid prolonged contact with dust from power sanding, sawing, grinding, drilling, and other**

**construction activities. Wear protective clothing and wash exposed areas with soap and water.**

Allowing dust to get into your mouth, eyes, or lay on the skin may promote absorption of harmful chemicals.

## CHARGING THE SCREWDRIVER (Fig. B)

Before attempting to charge your screwdriver, thoroughly read all of the safety instructions.

To charge your screwdriver, follow the steps below.

1. Plug the output cord of the charger (6) into the socket in the back half of the screwdriver handle (4) as shown in Fig. B.
2. Plug the charger into any standard electrical outlet.
3. The red charge indicator light next to the socket in the back half of the handle (5) will come ON indicating that the battery is charging. This light will remain on as long as the the screwdriver is connected to the charger.

## Charging Notes

The tool was sent from the factory in an uncharged condition. Before attempting to use it, it must be charged for 12 hours.

1. Charger will work best at normal room temperature.
2. The charger plug and the tool handle may become warm while charging. This is normal and does not indicate a problem.
3. The tool can be left on charge as long as you desire. A minimum charge time of 8 hours is required to recharge a completely discharged tool.
4. For most fix up jobs a charge of 3 to 4 hours adequate.
5. For long periods that the screwdriver will not be used, it is recommended that it be fully charged, disconnected from the charger and stored in a cool, dry location.

⚠ **Warning!** When disconnecting the screwdriver from the charger, be sure to unplug the charger from the outlet first then disconnect the charger cord from the screwdriver.

## USE

### Removing and Installing Bits (Fig. C)

To install a screwdriver bit (6) Fig. C simply insert it into the cavity in the bit holder (3) until it snaps into place. To remove the bit pull it straight out. If bit does not fit, rotate the bit and reinsert it.

### Adjusting the Handle

For optimum versatility, the handle can be set to different positions as shown in Fig. D. To adjust the handle into the desired position.

**Note:** To avoid being pinched, grasp the handle below the pinch point shown in Fig. D.

## OPERATION (Fig. E)

### Forward

- ▶ Press the button on the top (Clockwise Arrow) (8) and the tool will run forwards.
- ▶ Release the button and the tool will stop.

### Reverse

- ▶ Press the button on the bottom (Counter Clockwise Arrow) (9) and the tool will run in reverse.
- ▶ Release the button and the tool will stop.

## Operating in Manual Mode

- ▶ The tool can be used as a conventional non-powered screwdriver whenever the forward/reverse button is not depressed. With the button (ON/OFF)(1) in the middle position, the tool will not activate.

## HINTS FOR OPTIMUM USE

- ▶ Always use the correct type of screwdriver bit.
- ▶ If screws are difficult to tighten, try applying a small amount of washing liquid or soap as a lubricant.
- ▶ Use the screwdriver manually as a non powered screwdriver to loosen very tight screws or to firmly tighten screws.
- ▶ Always hold the tool and screwdriver bit in a straight line with the screw.

## LUBRICATION

BLACK+DECKER tools are properly lubricated at the factory and are ready for use.

## BATTERY PACK REMOVAL

⚠ **Important!** This tool is designed for disassembly for the purpose of battery pack removal and recycling. It is not designed to be re-assembled by the consumer. Before attempting to disassemble this tool, turn it on and run it in either direction until it stops to ensure a complete discharge of the battery pack. To disassemble the tool, remove the screws in the side of the tool body. Take the two body halves apart and you will find the battery pack. Lift the battery pack out and cut the wires connected to it.

## MAINTENANCE

Keep guards, air vents and the motor housing as clear as possible of dust and dirt. Wipe with a clean cloth and blow through with a low-pressure air supply. Excessive build-up of metal dust can cause tracking of electrical current from the internal parts to exposed metal parts.

⚠ **Important!** To assure product **SAFETY** and **RELIABILITY**, repairs, maintenance and adjustment (other than those listed in this manual) should be performed by authorized

# 14 • ENGLISH

service centers or other qualified service personnel, always using identical replacement parts.

## ACCESSORIES

Recommended accessories for use with your tool are available at extra cost from your local dealer or authorized service center.

⚠ **Warning!** The use of any accessory not recommended for use with this tool could be hazardous.

## PROTECTING THE ENVIRONMENT



Separate collection. This product must not be disposed of with normal household waste.

Should you find one day that your BLACK+DECKER product needs replacement, or if it is of no further use to you, do not dispose of it with household waste. Make this product available for separate collection.



Separate collection of used products and packaging allows materials to be recycled and used again.

Re-use of recycled materials helps prevent environmental pollution and reduces the demand for raw materials. Local regulations may provide for separate collection of electrical products from the household, at municipal waste sites or by the retailer when you purchase a new product.

## BATTERIES



BLACK+DECKER batteries can be recharged many times. At the end of their useful life, discard batteries with due care for our environment:

- ▶ Run the battery down completely, then remove it from the tool.
- ▶ NiCd, NiMH and Li-Ion batteries are recyclable. Take them to any authorized repair agent or a local recycling station.

## SERVICE INFORMATION

BLACK+DECKER offers a full network of company-owned and authorized service locations. All BLACK+DECKER Service Centers are staffed with trained personnel to provide customers with efficient and reliable power tool service. For more information about our authorized service centers and if you need technical advice, repair, or genuine factory replacement parts, contact the BLACK+DECKER location nearest you, or visit us at [www.BlackandDecker-la.com](http://www.BlackandDecker-la.com)

## SPECIFICATIONS

**9036**

Voltage	3,6V
Speed	200/min (rpm)
Torque	35 in-lb (4 N-m)

## CHARGER

Input	
AR, B2C	220V ~ 50Hz
B3	120V ~ 60Hz
BR	127V/220V ~ 60Hz
Charge Time	8hr

**Solamente para propósito de Argentina:**

**Importado por: Black & Decker Argentina S.A.**

Pacheco Trade Center  
Colectora Este de Ruta Panamericana  
Km. 32.0 El Talar de Pacheco  
Partido de Tigre  
Buenos Aires (B1618FBQ)  
República de Argentina  
No. de Importador: 1146/66  
Tel.: (011) 4726-4400

**Imported by/Importado por:**

**Black & Decker do Brasil Ltda.**

Rod. BR 050, s/nº - Km 167  
Dist. Industrial II  
Uberaba - MG - Cep: 38064-750  
CNPJ: 53.296.273/0001-91  
Insc. Est.: 701.948.711.00-98  
S.A.C.: 0800-703-4644

**Solamente para propósitos de Colombia**

**Importado por: Black & Decker de Colombia, S.A.**

Carrera 85D # 51-65, Bodega 23  
Complejo Logístico San Cayetano  
Bogotá - Colombia  
Tel.: 744-7100

**Solamente para propósito de Chile:**

**Importado por: Black & Decker de Chile, S.A.**

Av. Pdte. Eduardo Frei M. 6001-67 Conchalí  
Santiago de Chile  
Tel.: (56-2) 2687 1700

**Hecho en China**

**Fabricado na China**

**Made in China**

**Solamente para propósito de México:**

**Importado por: Black and Decker S.A. de C.V.**

Avenida Antonio Dovalí Jaime  
# 70 Torre B Piso 9  
Colonia Santa Fé  
Delegación Alvaro Obregón,  
México D.F. 01210  
Tel. (52) 555-326-7100  
R.F.C.: BDE810626-1W7

**Black & Decker del Perú S.A.**

Av. Enrique Meiggs N° 227 Z.I  
Pque. Intern. de Industria y Comercio - Callao  
Telf. Directo (511) 614-4242  
RUC: 20266596805

**MM/DD/YYYY**