

DN - 80 SR

01

Sistema corredizo de colgar para puertas de paso que se desplazan por dentro o fuera del vano.



02 Atributos

- » Sistema para hojas en madera o marco metálico.
- » Posibilidad de armar sistemas dobles en un mismo riel (en sentido opuesto).
- » Rieles en acero galvanizado o aluminio anodizado, este último permite la fijación de distintos accesorios.
- » Posibilidad de uso de conectores laterales a muro y cenefas que se encastran en el mismo riel de aluminio.
- » Fijación al canto superior de la puerta que no requiere mecanizado.
- » Guía inferior puntual que logra el guiado de la puerta en forma oculta sin necesidad de fijar rieles al piso.
- » Testeado y garantizado en 100.000 ciclos de uso. *
- » Rodamiento fabricado en acero templado. Pista exterior recubierta en Nylon virgen.

02

A tener en cuenta

03

- » Evitar la fijación directa del riel en cielorrasos suspendidos o de placas de yeso. Para dicho montaje se requiere una estructura de sostén y fijaciones que sean resistentes a la carga del sistema.
- » Posee regulación que permite absorber diferencias en el vano de hasta 5 mm.
- » Puertas de madera o con marco metálico.
- » Peso máximo por puerta 80 kg.
- » Para puertas de 20 a 50 mm de espesor. Según modo de fijación. (Ver esquema).
- » Requiere mecanizado para el guiado inferior.



Código	Producto	Mín. Desp
10100217451	DN-80 SR	10 set
10100608301	Riel U-100 acero zinc 2mts	10 tiras
10100608302	Riel U-100 acero zinc 3mts	10 tiras
40107003	Riel U-21 aluminio para cenefa 2mts	8 tiras
40107004	Riel U-21 aluminio para cenefa 3mts	8 tiras
40107201	Riel U-21 aluminio 5,8mts	1 tira

Accesorios Opcionales

40107037	Cenefa corta 66mm U-21 aluminio 2mts	1 tira
40107038	Cenefa corta 66mm U-21 aluminio 3mts	1 tira
40107039	Cenefa larga 120mm U-21 aluminio 2mts	1 tira
40107040	Cenefa larga 120mm U-21 aluminio 3mts	1 tira
10100626100	Conector lateral 30mm aluminio	2 unid.
10100626105	Conector lateral 43mm aluminio	2 unid.

Herramientas necesarias

04

- » Herramienta de corte para aluminio o acero.
- » Herramienta de corte para madera (ranura ancho 9 mm).
- » Llave fija 13 mm.
- » Atornillador con punta PH 2.
- » Plomada.
- » Elemento de medición.

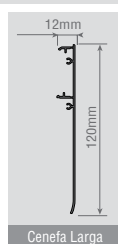
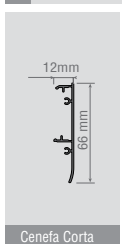
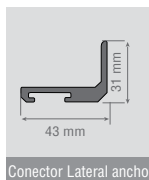
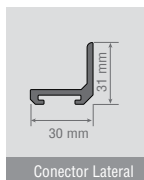
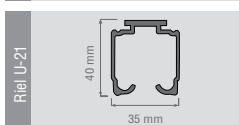
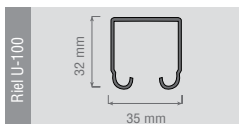

Componentes KIT DN - 80 SR para una hoja

- 2 carros DN-80 SR
- 2 pernos
- 2 placas de montaje
- 1 guía GP-12
- 8 tornillos 4 mm x 25 mm
2 tornillos 3,5 mm x 13 mm

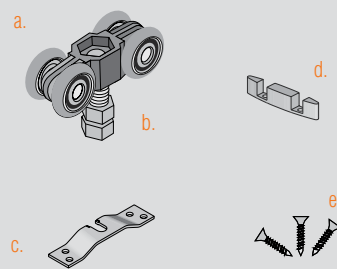

Esquemas de aplicación

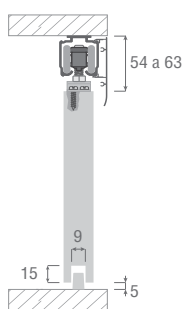

Fijación por dentro del vano.
Riel U 21 + Cenefa corta

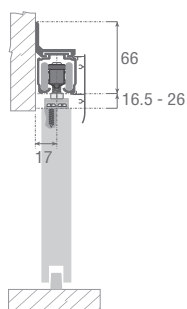

Fijación a muro

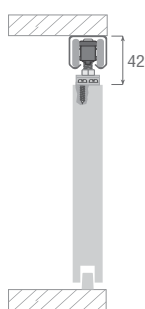

Fijación por dentro del vano. Riel U 29

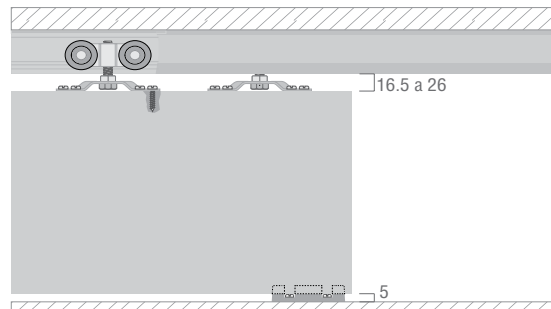

Vista frontal

Todas las medidas son de referencia y están expresadas en milímetros. Para instalación consulte instructivo de montaje.

* El sistema cumple con los requerimientos de carga estática y durabilidad establecidos por las normas ANSI-BHMA A 156.14-2003 (Grado 1) y UNE-EN 1527:1998.

DN-80 SR Con Freno



Código	Producto	Mín. Desp
10100217471	DN-80 SR con Freno	10 set
40107003	Riel U-21 aluminio para cenefa 2mts	8 tiras
40107004	Riel U-21 aluminio para cenefa 3mts	8 tiras
40107201	Riel U-21 aluminio 5,8mts	1 tira
50202217	Kit DN-80 SR con Freno 2mts	5 Kits
50202218	Kit DN-80 SR con Freno 3mts	5 Kits

Accesorios Opcionales

40107037	Cenefa corta 66mm U-21 aluminio 2mts	1 tira
40107038	Cenefa corta 66mm U-21 aluminio 3mts	1 tira
40107039	Cenefa larga 120mm U-21 aluminio 2mts	1 tira
40107040	Cenefa larga 120mm U-21 aluminio 3mts	1 tira
10100626100	Conector lateral 30mm aluminio	2 Unid.
10100626105	Conector lateral 43mm aluminio	2 Unid
10100910020	Tapa plástica lateral riel U-21 (par)	30 pares
10100910018	Tapa plástica lateral riel U-21 c/cenefa (par)	20 pares

Herramientas necesarias

- » Herramienta de corte para aluminio.
- » Herramienta de corte para madera (ranura ancho 9 mm).
- » Llave fija 13 mm.
- » Atornillador con punta PH 2.
- » Plomada.
- » Elemento de medición.

Componentes DN-80 SR Con Freno para una hoja

- 2 carros DN-80
- 2 frenos DN-80
- 1 Guía GP-16
- 2 placas de montaje
- 1 llave de punta
- Elementos de fijación

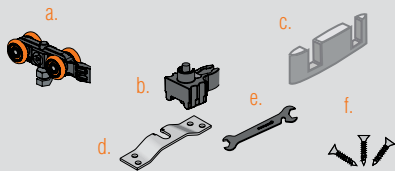

Componentes Kit DN-80 SR Con Freno para una hoja

- 1 set DN-80 SR con Freno
- 1 Riel U-21 aluminio para cenefa

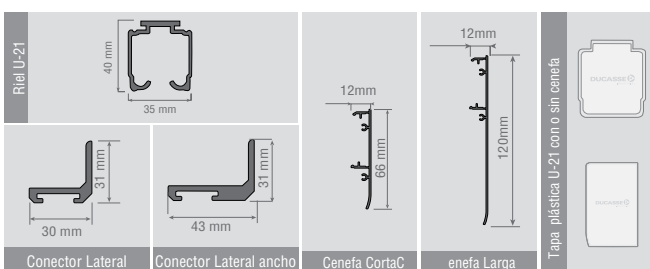

Todas las medidas son de referencia y están expresadas en milímetros. Para instalación consulte instructivo de montaje.

* El sistema cumple con los requerimientos de carga estática y durabilidad establecidos por las normas ANSI-BHMA A 156.14-2003 (Grado 1) y UNE-EN 1527:1998.

01

Sistema corredizo de colgar para puertas de paso que se desplazan por dentro o fuera del vano.



- » Sistema para hojas en madera o marco metálico.
- » Posibilidad de armar sistemas dobles en un mismo riel (en sentido opuesto).
- » Rieles en aluminio anodizado que permite la fijación de distintos accesorios.
- » Nuevo freno con mejor ángulo de incidencia en el acceso permite lograr una disminución de la velocidad de cierre y la incorporación de una pieza en material flexible que amortigua y absorbe la fuerza de impacto papaz de evitar el sonido entre las partes.
- » Fijación al canto superior de la puerta que no requiere mecanizado.
- » Posibilidad de uso de conectores laterales al muro, que encastran en el mismo riel.
- » Guía inferior puntual que logra el guiado de la puerta en forma oculta sin necesidad de fijar rieles al piso.
- » Cenefas opcionales de aluminio anodizado para ocultar el riel y la fijación de los carros. (Ver esquema).
- » Tapas plásticas opcionales de terminación para extremos de riel, o riel con cenefa corta.
- » Testeado y garantizado en 100.000 ciclos de uso.*
- » Nuevos rodamientos con pistas completamente pulidas y una reducción en el juego axial y radial logrando una mínima holgura que mejoran el equilibrio sensorial y la percepción de calidad en su experiencia de uso.
- » Nuevo chasis simétrico con nervadura superior en inferior que le confieren una mayor resistencia en ambos sentidos, a la vez que simplifica su instalación reduciendo los tiempos de armado.

02 Atributos

A tener en cuenta

03

- » Evitar la fijación directa del riel en cielorrasos suspendidos o de placas de yeso. Para dicho montaje se requiere una estructura de sostén y fijaciones que sean resistentes a la carga del sistema.
- » Posee regulación que permite absorber diferencias en el vano de hasta 5 mm.
- » Puertas de madera o con marco metálico.
- » Peso máximo por puerta 80 kg.
- » Para puertas de 20 a 50 mm de espesor. Según modo de fijación. (Ver esquema).
- » Requiere mecanizado para el guiado inferior.

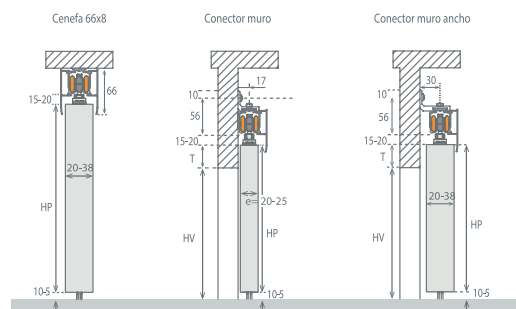
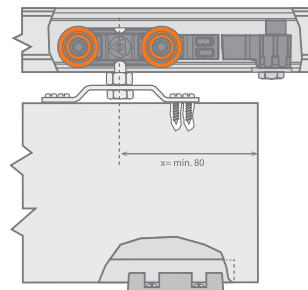

Esquemas de aplicación