

Robert Bosch Power Tools GmbH
70538 Stuttgart
GERMANY

www.bosch-pt.com

1 609 92A 2MM (2016.07) 1 / 242



1 609 92A 2MM

GLI 12V-330 Professional **HEAVY DUTY**



de Originalbetriebsanleitung
en Original instructions
fr Notice originale
es Manual original
pt Manual original
it Istruzioni originali
nl Oorspronkelijke gebruiksaanwijzing
da Original brugsanvisning
sv Bruksanvisning i original
no Original driftsinstruks
fi Alkuperäiset ohjeet
el Πρωτότυπο οδηγιών χρήσης
tr Orijinal işletme talimatı
pl Instrukcja oryginalna
cs Původní návod k používání
sk Pôvodný návod na použitie
hu Eredeti használati utasítás
ru Оригинальное руководство по эксплуатации

uk Оригінальна інструкція з експлуатації
kk Пайдалану нұсқаулығының түпнұсқасы
ro Instrucțiuni originale
bg Оригинална инструкция
mk Оригиналno упатство за работа
sr Originalno uputstvo za rad
sl Izvirna navodila
hr Originalne upute za rad
et Algupärane kasutusjuhend
lv Instrukcijas oriģinālvalodā
lt Originali instrukcija
ko 사용 설명서 원본
ar تعليمات التشغيل الأصلية
fa دفترچه راهنمای اصلی



2 |

Deutsch	Seite	8
English.....	Page	16
Français.....	Page	25
Español.....	Página	33
Português.....	Página	42
Italiano.....	Pagina	49
Nederlands.....	Pagina	57
Dansk	Side	63
Svenska	Sida	70
Norsk.....	Side	76
Suomi	Sivu	82
Ελληνικά.....	Σελίδα	89
Türkçe	Sayfa	96
Polski	Strona	104
Česky	Strana	111
Slovensky.....	Strana	118
Magyar.....	Oldal	125
Русский.....	Страница	132
Українська.....	Сторінка	142
Қазақша	Бет	150
Română	Pagina	158
Български.....	Страница	165
Македонски	Страна	172
Srpski	Strana	179
Slovensko	Stran	186
Hrvatski	Stranica	193
Eesti.....	Lehekülg	200
Latviešu	Lappuse	206
Lietuviškai	Puslapis	213
한국어	페이지	220
عربي	صفحة	234
فارسی	صفحه	241

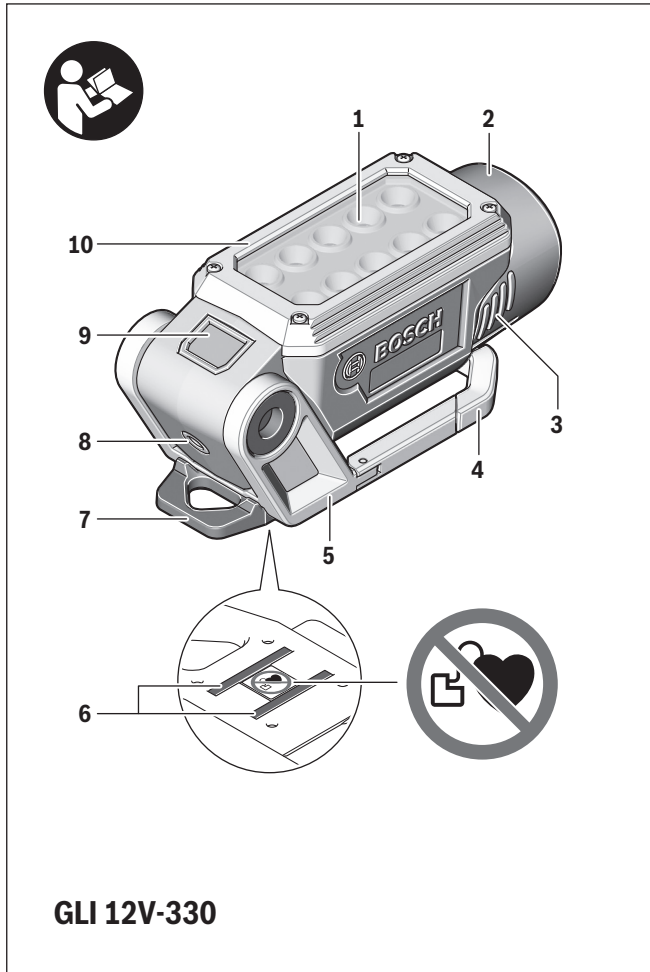

4 |

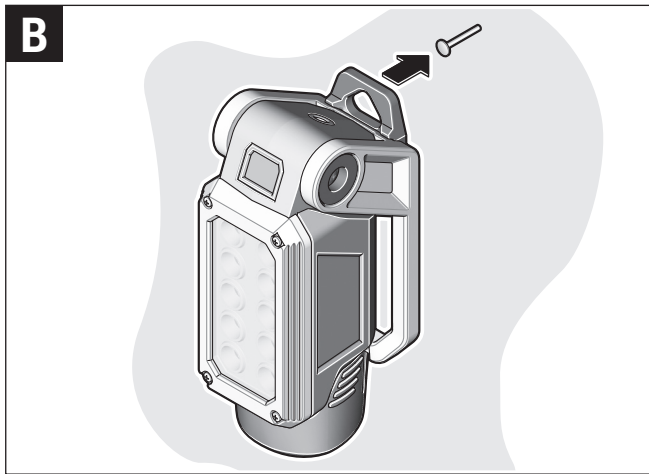
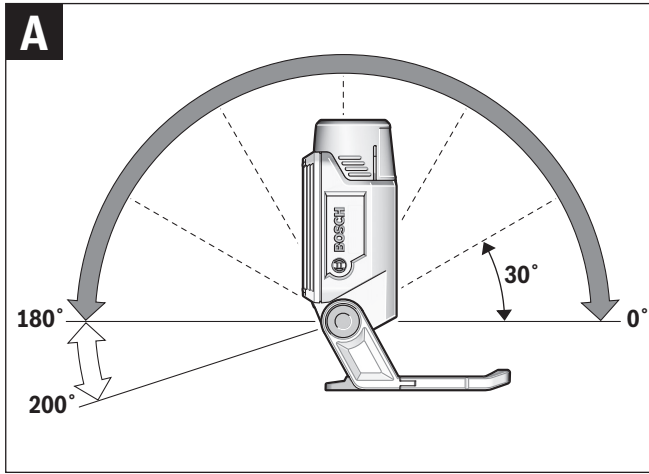

1 609 92A 2MM | (15.7.16)

Bosch Power Tools

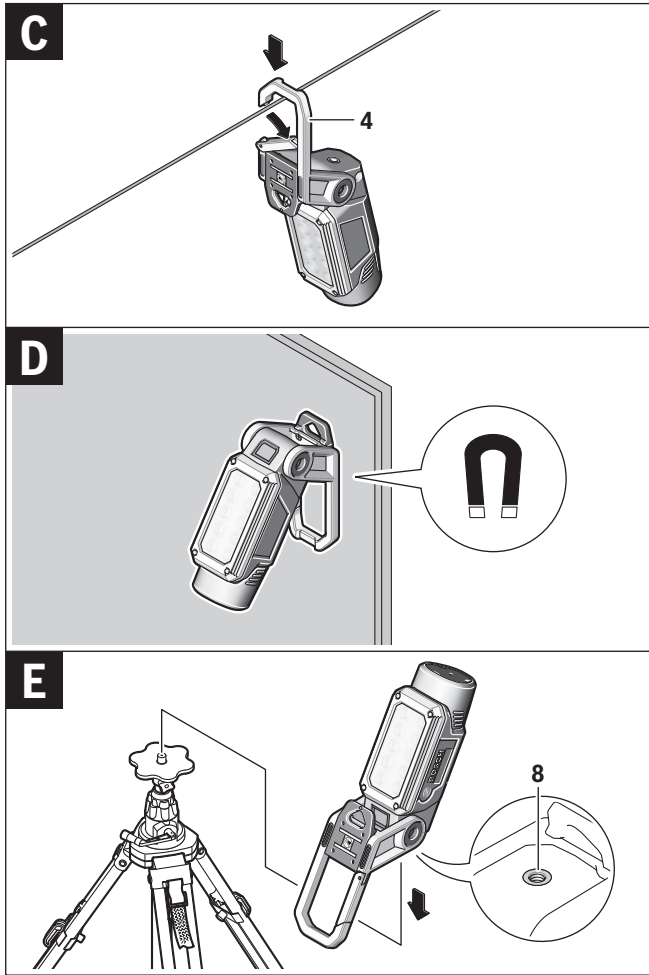

6 |

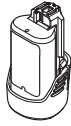

GBA 12V..

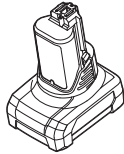

GBA 12V..

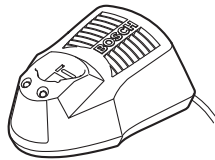

GAL 1230 CV



GAL 1215 CV

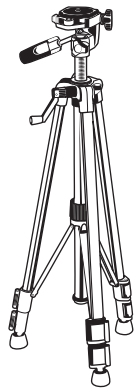

BT 150
0 601 096 B00

BT 250
0 601 096 A00

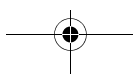
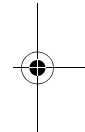
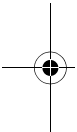

Deutsch

Sicherheitshinweise

Sicherheitshinweise für Akku-Leuchten



Lesen Sie alle Sicherheitshinweise und Anweisungen. Versäumnisse bei der Einhaltung der Sicherheitshinweise und Anweisungen können elektrischen Schlag, Brand und/oder schwere Verletzungen verursachen.

- ▶ **Bitte lesen und beachten Sie alle Sicherheitshinweise und Anweisungen, die dem Akku oder dem Elektrowerkzeug, mit dem der Akku geliefert wurde, beigelegt sind.**
- ▶ **Gehen Sie sorgsam mit der Akku-Leuchte um.** Die Akku-Leuchte erzeugt starke Hitze, die zu erhöhter Brand- und Explosionsgefahr führt.
- ▶ **Arbeiten Sie mit der Akku-Leuchte nicht in explosionsgefährdeter Umgebung.**
- ▶ **Drücken Sie nach dem automatischen Abschalten der Akku-Leuchte nicht weiter auf den Ein-/Ausschalter.** Der Akku kann beschädigt werden.
- ▶ **Richten Sie den Lichtstrahl nicht auf Personen oder Tiere und blicken Sie nicht selbst in den Lichtstrahl, auch nicht aus größerer Entfernung.**
- ▶ **Verwenden Sie nur original Bosch-Zubehör.**
- ▶ **Decken Sie den Leuchtenkopf nicht ab, während die Akku-Leuchte in Betrieb ist.** Der Leuchtenkopf erwärmt sich im Betrieb und kann Verbrennungen verursachen, wenn sich diese Hitze staut.
- ▶ **Verwenden Sie die Akku-Leuchte nicht im Straßenverkehr.** Die Akku-Leuchte ist nicht zur Beleuchtung im Straßenverkehr zugelassen.
- ▶ **Nehmen Sie den Akku vor allen Arbeiten an der Akku-Leuchte (z. B. Montage, Wartung etc.) sowie bei deren Transport und Aufbewahrung aus der Akku-Leuchte.**
- ▶ **Lassen Sie Kinder die Akku-Leuchte nicht benutzen.** Sie ist für den professionellen Gebrauch bestimmt. Kinder können unbeabsichtigt sich selbst oder Personen blenden.
- ▶ **Öffnen Sie den Akku nicht.** Es besteht die Gefahr eines Kurzschlusses.



Schützen Sie den Akku vor Hitze, z. B. auch vor dauernder Sonneneinstrahlung, Feuer, Wasser und Feuchtigkeit. Es besteht Explosionsgefahr.

- ▶ **Halten Sie den nicht benutzten Akku fern von Büroklammern, Münzen, Schlüsseln, Nägeln, Schrauben oder anderen kleinen Metallgegenständen, die eine Überbrückung der Kontakte verursachen könnten.** Ein Kurzschluss zwischen den Akkukontakten kann Verbrennungen oder Feuer zur Folge haben.
- ▶ **Bei falscher Anwendung kann Flüssigkeit aus dem Akku austreten. Vermeiden Sie den Kontakt damit. Bei zufälligem Kontakt mit Wasser abspülen. Wenn die Flüssigkeit in die Augen kommt, nehmen Sie zusätzlich ärztliche Hilfe in Anspruch.** Austretende Akkuflüssigkeit kann zu Hautreizungen oder Verbrennungen führen.
- ▶ **Bei Beschädigung und unsachgemäßem Gebrauch des Akkus können Dämpfe austreten. Führen Sie Frischluft zu und suchen Sie bei Beschwerden einen Arzt auf.** Die Dämpfe können die Atemwege reizen.
- ▶ **Laden Sie die Akkus nur mit Ladegeräten auf, die vom Hersteller empfohlen werden.** Durch ein Ladegerät, das für eine bestimmte Art von Akku geeignet ist, besteht Brandgefahr, wenn es mit anderen Akkus verwendet wird.
- ▶ **Verwenden Sie den Akku nur in Verbindung mit Ihrem Bosch Produkt.** Nur so wird der Akku vor gefährlicher Überlastung geschützt.
- ▶ **Durch spitze Gegenstände wie z. B. Nagel oder Schraubenzieher oder durch äußere Krafteinwirkung kann der Akku beschädigt werden.** Es kann zu einem internen Kurzschluss kommen und der Akku brennen, rauchen, explodieren oder überhitzen.



Bringen Sie die Akku-Leuchte nicht in die Nähe von Herzschrittmachern. Durch den Magnet der Akku-Leuchte wird ein Feld erzeugt, das die Funktion von Herzschrittmachern beeinträchtigen kann.

- ▶ **Halten Sie die Akku-Leuchte fern von magnetischen Datenträgern und magnetisch empfindlichen Geräten.** Durch die Wirkung des Magnets kann es zu irreversiblen Datenverlusten kommen.
- ▶ **Bringen Sie die Akku-Leuchte mit Hilfe des Befestigungsmagneten nicht über Kopf an.** Beim Herunterfallen besteht Verletzungsgefahr.
- ▶ **Prüfen Sie, ob der Befestigungsmagnet die Akku-Leuchte dauerhaft tragen kann.** Beim Herunterfallen besteht Verletzungsgefahr.

10 | Deutsch

Produkt- und Leistungsbeschreibung

Bestimmungsgemäßer Gebrauch

Die Akku-Leuchte ist bestimmt für das ortsveränderliche, räumlich und zeitlich begrenzte Ausleuchten in trockenen Innen- und Außenbereichen und ist nicht geeignet zur allgemeinen Raumbeleuchtung.

Abgebildete Komponenten

Die Nummerierung der abgebildeten Komponenten bezieht sich auf die Darstellung der Akku-Leuchte auf der Grafikseite.

- 1 Leuchtenkopf
- 2 Akku*
- 3 Akku-Entriegelungstaste*
- 4 Karabiner
- 5 Stützbügel
- 6 Befestigungsmagnet
- 7 Aufhängehaken
- 8 Stativaufnahme 1/4"
- 9 Ein-/Ausschalter
- 10 Kühlkörper

*Abgebildetes oder beschriebenes Zubehör gehört nicht zum Standard-Lieferumfang. Das vollständige Zubehör finden Sie in unserem Zubehörprogramm.

Technische Daten

Akku-Leuchte		GLI 12V-330
Sachnummer		3 601 DA0 0..
Nennspannung	V=	12
Leuchtdauer, ca.	min/Ah	180
Gewicht entsprechend EPTA-Procedure 01:2014	kg	0,5 – 0,7*
Lichtstrom	lm	330

Die Farbwiedergabe der beleuchteten Objekte kann verfälscht werden.

* abhängig vom verwendeten Akku

** eingeschränkte Leistung bei Temperaturen < 0 °C

Deutsch | 11

Akku-Leuchte

GLI 12V-330

erlaubte Umgebungstemperatur		
- beim Laden	°C	0...+45
- beim Betrieb** und bei Lagerung	°C	-20...+50
empfohlene Akkus		GBA 12V.. GBA 10,8V..
empfohlene Ladegeräte		GAL 12.. CV AL 11.. CV

Die Farbwiedergabe der beleuchteten Objekte kann verfälscht werden.

* abhängig vom verwendeten Akku

** eingeschränkte Leistung bei Temperaturen < 0 °C

Montage

Akku laden (Zubehör)

Hinweis: Der Akku wird teilgeladen ausgeliefert. Um die volle Leistung des Akkus zu gewährleisten, laden Sie vor dem ersten Einsatz den Akku vollständig im Ladegerät auf.

Der Li-Ionen-Akku kann jederzeit aufgeladen werden, ohne die Lebensdauer zu verkürzen. Eine Unterbrechung des Ladevorganges schädigt den Akku nicht.

Der Li-Ionen-Akku ist durch die „Electronic Cell Protection (ECP)“ gegen Tiefentladung geschützt. Bei entladenerm Akku wird die Akku-Leuchte durch eine Schutzschaltung abgeschaltet.

► **Drücken Sie nach dem automatischen Abschalten der Akku-Leuchte nicht weiter auf den Ein-/Ausschalter.** Der Akku kann beschädigt werden.

Zur Entnahme des Akkus **2** drücken Sie die Entriegelungstaste **3** und ziehen den Akku aus der Akku-Leuchte. **Wenden Sie dabei keine Gewalt an.**

Beachten Sie die Hinweise zur Entsorgung.

Betrieb

Inbetriebnahme

Akku einsetzen

Setzen Sie den geladenen Akku **2** in den Leuchtenkopf **1** ein, bis dieser spürbar einrastet.

12 | Deutsch

Ein-/Ausschalten

Drücken Sie zur **Inbetriebnahme** der Akku-Leuchte den Ein-/Ausschalter **9**.

Um die Akku-Leuchte **auszuschalten**, drücken Sie den Ein-/Ausschalter **9** erneut.

Um Energie zu sparen, schalten Sie die Akku-Leuchte nur ein, wenn Sie sie benutzen.

Helligkeit einstellen

Drücken Sie den Ein-/Ausschalter **9** kurz, um die Akku-Leuchte mit maximaler Helligkeit einzuschalten. Halten Sie zum Anpassen der Helligkeit in 2 Stufen den Ein-/Ausschalter **9** gedrückt, bis die gewünschte Helligkeit erreicht ist.

Temperaturabhängiger Überlastschutz

Bei Überschreiten der zulässigen Kühlkörpertemperatur von 50 °C schaltet die Akku-Leuchte ab. Lassen Sie die Akku-Leuchte abkühlen und schalten Sie die Akku-Leuchte wieder ein.

Arbeitshinweise

Die Akku-Leuchte leuchtet mit verringerter Helligkeit, wenn die Akku-Kapazität noch ca. 1,3 % beträgt. Die Akku-Leuchte blinkt 3x bevor die Helligkeit abnimmt.

Leuchtenkopf schwenken (siehe Bild A)

Entsprechend der Verwendung kann der Leuchtenkopf **1** bis zu 200° geschwenkt werden.

- Als Deckenfluter mit nach oben gerichtetem Leuchtenkopf.
- Um 90° geschwenkt in den Raum leuchtend.
- Mit ca. 120° geneigtem Leuchtenkopf blendfrei den Arbeitsplatz, z. B. den Schreibtisch, beleuchtend.
- Mit ca. 200° geneigtem Leuchtenkopf den Fußboden beleuchtend.

Hinweis: Bei einer Neigung von mehr als 90° muss die Akku-Leuchte fixiert werden.

Aufhängehaken (siehe Bild B)

Mit dem Aufhängehaken **7** können Sie die Akku-Leuchte an einem Gegenstand befestigen.

Karabiner (siehe Bild C)

Mit dem Karabiner **4** können Sie die Akku-Leuchte z. B. an einem Seil oder am Gürtel befestigen.

Befestigungsmagnet (siehe Bild D)

Mit dem Befestigungsmagneten **6** können Sie die Akku-Leuchte auf ferromagnetischen Oberflächen anbringen. Gehen Sie dabei vorsichtig vor, um Kratzer auf empfindlichen Oberflächen zu vermeiden.

Stativaufnahme (1/4") (siehe Bild E)

Mit der Stativaufnahme **8** können Sie die Akku-Leuchte auf ein Stativ schrauben.

Wartung und Service

Wartung und Reinigung

Ist der Akku nicht mehr funktionsfähig, wenden Sie sich bitte an eine autorisierte Kundendienststelle für Bosch-Elektrowerkzeuge.

Die Akku-Leuchte ist wartungsfrei und enthält keine Teile, die gewechselt oder gewartet werden müssen.

► **Die Lichtquelle kann nicht ersetzt werden. Wenn die Lichtquelle defekt ist, muss die gesamte Akku-Leuchte ersetzt werden.**

Reinigen Sie die Kunststoffscheibe der Akku-Leuchte nur mit einem trockenen, weichen Tuch, um Beschädigungen zu vermeiden. Verwenden Sie keine Reinigungs- oder Lösemittel.

Kundendienst und Anwendungsberatung

Der Kundendienst beantwortet Ihre Fragen zu Reparatur und Wartung Ihres Produkts sowie zu Ersatzteilen. Explosionszeichnungen und Informationen zu Ersatzteilen finden Sie auch unter:

www.bosch-pt.com

Das Bosch-Anwendungsberatungs-Team hilft Ihnen gerne bei Fragen zu unseren Produkten und deren Zubehör.

www.powertool-portal.de, das Internetportal für Handwerker und Heimwerker.

Geben Sie bei allen Rückfragen und Ersatzteilbestellungen bitte unbedingt die 10-stellige Sachnummer laut Typenschild des Produkts an.

14 | Deutsch

Deutschland

Robert Bosch Power Tools GmbH
Servicezentrum Elektrowerkzeuge
Zur Luhne 2
37589 Kalefeld – Willershausen
Unter www.bosch-pt.com können Sie online Ersatzteile bestellen oder Reparaturen anmelden.
Kundendienst: Tel.: (0711) 40040460
Fax: (0711) 40040461
E-Mail: Servicezentrum.Elektrowerkzeuge@de.bosch.com
Anwendungsberatung: Tel.: (0711) 40040460
Fax: (0711) 40040462
E-Mail: kundenberatung.ew@de.bosch.com

Österreich

Unter www.bosch-pt.at können Sie online Ersatzteile bestellen.
Tel.: (01) 797222010
Fax: (01) 797222011
E-Mail: service.elektrowerkzeuge@at.bosch.com

Schweiz

Unter www.bosch-pt.com/ch/de können Sie online Ersatzteile bestellen.
Tel.: (044) 8471511
Fax: (044) 8471551
E-Mail: AfterSales.Service@de.bosch.com

Luxemburg

Tel.: +32 2 588 0589
Fax: +32 2 588 0595
E-Mail: outillage.gereedschap@be.bosch.com

Transport

Die enthaltenen Li-Ionen-Akkus unterliegen den Anforderungen des Gefahrgutrechts. Die Akkus können durch den Benutzer ohne weitere Auflagen auf der Straße transportiert werden.

Beim Versand durch Dritte (z.B.: Lufttransport oder Spedition) sind besondere Anforderungen an Verpackung und Kennzeichnung zu beachten. Hier muss bei der Vorbereitung des Versandstückes ein Gefahrgut-Experte hinzugezogen werden.

Versenden Sie Akkus nur, wenn das Gehäuse unbeschädigt ist. Kleben Sie offene Kontakte ab und verpacken Sie den Akku so, dass er sich nicht in der Verpackung bewegt.

Bitte beachten Sie auch eventuelle weiterführende nationale Vorschriften.

Entsorgung



Akku-Leuchten, Akkus, Zubehör und Verpackungen sollen einer umweltgerechten Wiederverwertung zugeführt werden.

Werfen Sie Akku-Leuchten und Akkus/Batterien nicht in den Hausmüll!

Nur für EU-Länder:



Gemäß der Europäischen Richtlinie 2012/19/EU über Elektro- und Elektronik-Altgeräte müssen nicht mehr gebrauchsfähige Akku-Leuchten und gemäß der Richtlinie 2006/66/EG müssen defekte oder verbrauchte Akkus/Batterien getrennt gesammelt und einer umweltgerechten Wiederverwertung zugeführt werden.

Nicht mehr gebrauchsfähige Akkus/Batterien können direkt abgegeben werden bei:

Deutschland

Recyclingzentrum Elektrowerkzeuge
Osteroder Landstraße 3
37589 Kalefeld

Schweiz

Batrec AG
3752 Wimmis BE

Akkus/Batterien:

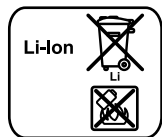

Li-Ion:

Bitte beachten Sie die Hinweise im Abschnitt „Transport“, Seite 14.

Änderungen vorbehalten.

English

Safety Notes

Safety Warnings for Cordless Worklights



Read all safety warnings and all instructions. Failure to follow the warnings and instructions may result in electric shock, fire and/or serious injury.

- ▶ **Please read and observe all safety warnings and instructions enclosed with the battery or the power tool with which the battery was provided.**
- ▶ **Handle the cordless worklight with care.** The cordless worklight generates intense heat, which leads to increased danger of fire and explosion.
- ▶ **Do not work with the cordless worklight in hazardous areas.**
- ▶ **After the automatic shut-off of the cordless worklight, do not continue to press the On/Off button.** The battery could become damaged.
- ▶ **Do not direct the light beam at persons or animals and do not stare into the light beam yourself (not even from a distance).**
- ▶ **Use only original Bosch accessories.**
- ▶ **Do not cover off the lamp head while operating the cordless worklight.** The lamp head heats up during operation and can cause burns when the heat accumulates.
- ▶ **Do not use the cordless worklight in road traffic.** The cordless worklight is not approved for illumination in road traffic.
- ▶ **Before any work on the cordless worklight itself (e. g. assembling, maintenance, etc.), as well as when transporting and storing, remove the battery from the cordless worklight.**
- ▶ **Do not allow children to use the cordless worklight.** It is intended for professional use. Children can unintentionally blind themselves or other persons.
- ▶ **Do not open the battery.** Danger of short-circuiting.



Protect the battery against heat, e. g., against continuous intense sunlight, fire, water, and moisture. Danger of explosion.

- ▶ **When battery pack is not in use, keep it away from other metal objects like paper clips, coins, keys, nails, screws, or other small metal objects that can make a connection from one terminal to another.** Shorting the battery terminals together may cause burns or a fire.
- ▶ **Under abusive conditions, liquid may be ejected from the battery; avoid contact. If contact accidentally occurs, flush with water. If liquid contacts eyes, additionally seek medical help.** Liquid ejected from the battery may cause irritations or burns.
- ▶ **In case of damage and improper use of the battery, vapours may be emitted. Ventilate the area and seek medical help in case of complaints.** The vapours can irritate the respiratory system.
- ▶ **Recharge only with the charger specified by the manufacturer.** A charger that is suitable for one type of battery pack may create a risk of fire when used with another battery pack.
- ▶ **Use the battery only in conjunction with your Bosch product.** This measure alone protects the battery against dangerous overload.
- ▶ **The battery can be damaged by pointed objects such as nails or screwdrivers or by force applied externally.** An internal short circuit can occur and the battery can burn, smoke, explode or overheat.



Keep the cordless worklight away from cardiac pacemakers.

The magnet inside the cordless worklight generates a field that can impair the function of cardiac pacemakers.

- ▶ **Keep the cordless worklight away from magnetic data carriers and magnetically sensitive devices.** The effect of the magnet can lead to irreversible data loss.
- ▶ **Do not fix the cordless worklight overhead using the magnetic mount.** There is a risk of injury if it falls down.
- ▶ **Check whether the magnetic mount can permanently carry the cordless worklight.** There is a risk of injury if it falls down.

Product Description and Specifications

Intended Use

The cordless worklight is intended for mobile illumination in limited space and for limited time in dry indoor and outdoor areas and is not suitable for general room lighting.

18 | English

Product Features

The numbering of the product features refers to the illustration of the cordless worklight on the graphics page.

- 1 Lamp head
- 2 Battery pack*
- 3 Battery unlocking button*
- 4 Carabiner
- 5 Support stand
- 6 Magnetic mount
- 7 Utility hook
- 8 Tripod mount 1/4"
- 9 On/Off switch
- 10 Heat sink

*Accessories shown or described are not part of the standard delivery scope of the product. A complete overview of accessories can be found in our accessories program.

Technical Data

Cordless Worklight		GLI 12V-330
Article number		3 601 DA0 0..
Rated voltage	V=	12
Lighting duration, approx.	min/Ah	180
Weight according to EPTA-Procedure 01:2014	kg	0.5 – 0.7*
Luminous flux	lm	330
Permitted ambient temperature		
– during charging	°C	0...+45
– during operation and during storage	°C	-20...+50
Recommended batteries		GBA 12V.. GBA 10,8V..
Recommended chargers		GAL 12.. CV AL 11..CV

The colour rendition of illuminated objects can be distorted.

* depending on the battery pack being used

** Limited performance at temperatures < 0 °C

Assembly

Battery Charging (Accessory)

Note: The battery supplied is partially charged. To ensure full capacity of the battery, completely charge the battery in the battery charger before using your power tool for the first time.

The lithium-ion battery can be charged at any time without reducing its service life. Interrupting the charging procedure does not damage the battery.

The lithium-ion battery is protected against deep discharging by the "Electronic Cell Protection (ECP)". When the battery is empty, the cordless worklight is switched off by means of a protective circuit.

► **Do not continue to press the On/Off switch after the cordless worklight has been automatically switched off.** The battery can be damaged.

To remove the battery **2**, press the unlocking button **3** and pull the battery out of the cordless worklight. **Do not exert any force.**

Observe the notes for disposal.

Operation

Initial Operation

Inserting the battery

Insert the charged battery **2** into the lamp head **1** until you feel it engage.

Switching On and Off

To **start** the cordless worklight, press the On/Off switch **9**.

To **switch off** the cordless worklight, press the On/Off switch **9** again.

To save energy, only switch the cordless worklight on when using it.

Adjusting the Brightness

Press the On/Off switch **9** briefly to switch on the cordless worklight at maximum brightness. To adjust the brightness in 2 stages, hold down the On/Off switch **9** until the required brightness is obtained.

Temperature Dependent Overload Protection

When exceeding the allowable heat-sink temperature of 50 °C, the cordless worklight switches off. Allow the cordless worklight to cool down, then switch the cordless worklight on again.

20 | English

Working Advice

The cordless worklight runs at reduced brightness when the battery capacity is at approx. 1.3 %. The cordless worklight flashes 3 times before the brightness decreases.

Swivelling the Lamp Head (see figure A)

The lamp head **1** can be swivelled up to 200° to suit the application.

- As an upright with the lamp head aimed upwards.
- Swivelled 90° to shine light into the room.
- With lamp head tilted approx. 120° for glare-free lighting of the work area, e. g. a desk.
- With lamp head tilted approx. 200° to illuminate the floor.

Note: At a tilt of more than 90° the cordless worklight has to be fixed.

Utility Hook (see figure B)

You can use the utility hook **7** to attach the cordless worklight to an object.

Carabiner (see figure C)

You can use the carabiner **4** to attach the cordless worklight e. g. to a rope or belt.

Magnetic Mount (see figure D)

You can use the magnetic mount **6** to attach the cordless worklight to ferromagnetic surfaces. Do so carefully in order to avoid scratching delicate surfaces.

Tripod Mount (1/4") (see figure E)

You can use the tripod mount **8** to screw the cordless worklight onto a tripod.

Maintenance and Service

Maintenance and Cleaning

When the battery is no longer operative, please refer to an authorised after-sales service agent for Bosch power tools.

The cordless worklight is maintenance-free and contains no components that must be replaced or maintained.

► **The light source cannot be replaced. If the light source is defective, the entire cordless worklight has to be replaced.**

To avoid damage, clean the plastic lens of the cordless worklight only with a dry, soft cloth. Do not use cleaning agents or solvent.

After-sales Service and Application Service

Our after-sales service responds to your questions concerning maintenance and repair of your product as well as spare parts. Exploded views and information on spare parts can also be found under:

www.bosch-pt.com

Bosch's application service team will gladly answer questions concerning our products and their accessories.

In all correspondence and spare parts orders, please always include the 10-digit article number given on the nameplate of the product.

Great Britain

Robert Bosch Ltd. (B.S.C.)

P.O. Box 98

Broadwater Park

North Orbital Road

Denham

Uxbridge

UB 9 5HJ

At www.bosch-pt.co.uk you can order spare parts or arrange the collection of a product in need of servicing or repair.

Tel. Service: (0344) 7360109

E-Mail: boschservicecentre@bosch.com

Ireland

Origo Ltd.

Unit 23 Magna Drive

Magna Business Park

City West

Dublin 24

Tel. Service: (01) 4666700

Fax: (01) 4666888



22 | English



Australia, New Zealand and Pacific Islands

Robert Bosch Australia Pty. Ltd.
Power Tools
Locked Bag 66
Clayton South VIC 3169
Customer Contact Center
Inside Australia:
Phone: (01300) 307044
Fax: (01300) 307045
Inside New Zealand:
Phone: (0800) 543353
Fax: (0800) 428570
Outside AU and NZ:
Phone: +61 3 95415555
www.bosch.com.au

Republic of South Africa

Customer service

Hotline: (011) 6519600

Gauteng – BSC Service Centre

35 Roper Street, New Centre
Johannesburg
Tel.: (011) 4939375
Fax: (011) 4930126
E-Mail: bsctools@icon.co.za

KZN – BSC Service Centre

Unit E, Almar Centre
143 Crompton Street
Pinetown
Tel.: (031) 7012120
Fax: (031) 7012446
E-Mail: bsc.dur@za.bosch.com

Western Cape – BSC Service Centre

Democracy Way, Prosperity Park
Milnerton
Tel.: (021) 5512577
Fax: (021) 5513223
E-Mail: bsc@zsd.co.za

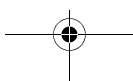
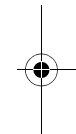
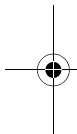

Bosch Headquarters

Midrand, Gauteng
Tel.: (011) 6519600
Fax: (011) 6519880
E-Mail: rbsa-hq.pts@za.bosch.com

Transport

The contained lithium-ion batteries are subject to the Dangerous Goods Legislation requirements. The user can transport the batteries by road without further requirements.

When being transported by third parties (e.g.: air transport or forwarding agency), special requirements on packaging and labelling must be observed. For preparation of the item being shipped, consulting an expert for hazardous material is required.

Dispatch batteries only when the housing is undamaged. Tape or mask off open contacts and pack up the battery in such a manner that it cannot move around in the packaging.

Please also observe possibly more detailed national regulations.

Disposal



Cordless worklights, battery packs, accessories and packaging should be sorted for environmental-friendly recycling.

Do not dispose of cordless worklights and batteries/rechargeable batteries into household waste!

Only for EC countries:



According to the European Guideline 2012/19/EU for Waste Electrical and Electronic Equipment, cordless worklights that are no longer usable, and according to the European Guideline 2006/66/EC, defective or used battery packs/batteries, must be collected separately and disposed of in an environmentally correct manner.



24 | English



Batteries no longer suitable for use can be directly returned at:

Great Britain

Robert Bosch Ltd. (B.S.C.)
P.O. Box 98
Broadwater Park
North Orbital Road
Denham
Uxbridge
UB 9 5HJ

At www.bosch-pt.co.uk you can order spare parts or arrange the collection of a product in need of servicing or repair.

Tel. Service: (0344) 7360109

E-Mail: boschservicecentre@bosch.com

Battery packs/batteries:

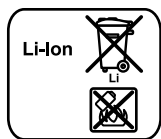

Li-ion:

Please observe the instructions in section "Transport", page 23.

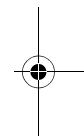
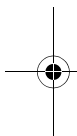

Subject to change without notice.

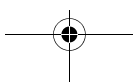

Français

Avertissements de sécurité

Avertissements de sécurité pour lampes à accu



Il est impératif de lire toutes les consignes de sécurité et toutes les instructions. Le non-respect des avertissements et instructions indiqués ci-après peut conduire à une électrocution, un incendie et/ou de graves blessures.

- ▶ **Lire et respecter tous les avertissements et indications joints à l'accu ou à l'outil électrique avec lequel l'accu a été fourni.**
- ▶ **Manier avec précaution la lampe sur batterie.** La lampe sur batterie génère des températures élevées qui constituent un danger élevé d'incendie et d'explosion.
- ▶ **Ne pas utiliser la lampe sur batterie dans un environnement présentant des risques d'explosion.**
- ▶ **Après la mise hors fonctionnement automatique de la lampe sur batterie, ne plus appuyer sur l'interrupteur Marche/Arrêt.** L'accu peut être endommagé.
- ▶ **Ne pas diriger le faisceau lumineux vers des personnes ou des animaux et ne jamais regarder dans le faisceau lumineux, même si vous êtes à grande distance de ce dernier.**
- ▶ **N'utiliser que des accessoires d'origine Bosch.**
- ▶ **Ne pas recouvrir la tête de la lampe lors de la mise en service de la lampe sur batterie.** La tête de lampe chauffe pendant son utilisation et peut entraîner des brûlures si cette chaleur s'accumule.
- ▶ **Ne pas utiliser la lampe sur batterie en circulation routière.** La lampe sur batterie n'est pas agréée pour l'éclairage en circulation routière.
- ▶ **Retirer l'accu de la lampe avant d'effectuer des travaux sur la lampe sur batterie (p. ex. montage, maintenance etc.) ou pour la transporter et stocker.**
- ▶ **Ne pas laisser les enfants utiliser la lampe sur batterie sans surveillance.** Elle est conçue pour une utilisation professionnelle. Les enfants risquent de s'éblouir ou d'éblouir d'autres personnes par inadvertance.
- ▶ **Ne pas ouvrir l'accu.** Risque de court-circuit.



Protéger l'accu de toute source de chaleur, comme p. ex. l'exposition directe au soleil, au feu, à l'eau et à l'humidité. Il y a risque d'explosion.

26 | Français

- ▶ **Tenir l'accumulateur non-utilisé à l'écart de toutes sortes d'objets métalliques tels qu'agrafes, pièces de monnaie, clés, clous, vis ou autres, étant donné qu'un pontage peut provoquer un court-circuit.** Un court-circuit entre les contacts d'accu peut provoquer des brûlures ou un incendie.
- ▶ **Dans de mauvaises conditions, du liquide peut s'écouler de la batterie ; évitez tout contact. En cas de contact accidentel, nettoyez à l'eau. Si le liquide entre en contact avec les yeux, recherchez en plus une aide médicale.** Le liquide qui s'écoule des batteries peut causer des irritations ou des brûlures.
- ▶ **En cas d'endommagement et d'utilisation non conforme de l'accu, des vapeurs peuvent s'échapper. Ventiler le lieu de travail et, en cas de malaises, consulter un médecin.** Les vapeurs peuvent entraîner des irritations des voies respiratoires.
- ▶ **Ne charger les accumulateurs que dans des chargeurs recommandés par le fabricant.** Un chargeur approprié à un type spécifique d'accumulateur peut engendrer un risque d'incendie lorsqu'il est utilisé avec d'autres accumulateurs.
- ▶ **N'utilisez l'accumulateur qu'avec votre produit Bosch.** Ceci protège l'accumulateur contre une surcharge dangereuse.
- ▶ **Les objets pointus comme un clou ou un tournevis et le fait d'exercer une force extérieure sur le boîtier risque d'endommager l'accu.** Il peut en résulter un court-circuit interne et l'accu risque de s'enflammer, de dégager des fumées, d'exploser ou de surchauffer.



Ne pas approcher trop près la lampe sans fil de stimulateurs cardiaques. L'aimant de la lampe sans fil génère un champ magnétique susceptible d'altérer le fonctionnement de stimulateurs cardiaques.

- ▶ **Tenir la lampe sans fil éloignée de supports de données magnétiques et d'appareils sensibles aux champs magnétiques.** L'aimant peut provoquer une perte de données irréversible.
- ▶ **Ne pas fixer la lampe sans fil à l'envers à l'aide de l'aimant de fixation.** Elle risquerait de tomber et de causer des blessures.
- ▶ **Vérifiez si l'aimant de fixation est capable de supporter durablement la lampe sans fil.** En tombant, la lame risquerait de causer des blessures.

Description et performances du produit

Utilisation conforme

La lampe sans fil convient à l'éclairage mobile, localisé et limité dans le temps de zones intérieures et extérieures sèches et elle n'est pas conçue pour l'éclairage général de toute une pièce.

Éléments de l'appareil

La numérotation des éléments de l'appareil se réfère à la représentation de la lampe sur batterie sur la page graphique.

- 1 Tête de la lampe
- 2 Accu*
- 3 Touche de déverrouillage de l'accumulateur*
- 4 Mousqueton
- 5 Etrier d'appui
- 6 Aimant de fixation
- 7 Crochet de suspension
- 8 Raccord de trépied 1/4"
- 9 Interrupteur Marche/Arrêt
- 10 Dissipateur de chaleur

*Les accessoires décrits ou illustrés ne sont pas tous compris dans la fourniture. Vous trouverez les accessoires complets dans notre programme d'accessoires.

Caractéristiques techniques

Lampe sur batterie		GLI 12V-330
N° d'article		3 601 DA0 0..
Tension nominale	V=	12
Durée d'éclairage, env.	min/Ah	180
Poids suivant EPTA-Procédure 01:2014	kg	0,5 – 0,7*
Luminosité	lm	330

La couleur de l'objet éclairé peut varier de la couleur d'origine.

* selon l'accumulateur utilisé

** performances réduites à des températures < à 0 °C

28 | Français**Lampe sur batterie****GLI 12V-330**

Plage de températures autorisées

- pendant la charge	°C	0...+45
- pendant le fonctionnement* et pour le stockage	°C	-20...+50

Accus recommandés

GBA 12V..
GBA 10,8V..

Chargeurs recommandés

GAL 12.. CV
AL 11.. CV

La couleur de l'objet éclairé peut varier de la couleur d'origine.

* selon l'accumulateur utilisé

** performances réduites à des températures < à 0 °C

Montage**Chargement de l'accu (accessoire)**

Note : L'accu est fourni en état de charge faible. Afin de garantir la puissance complète de l'accu, chargez complètement l'accu dans le chargeur avant la première mise en service.

La batterie Lithium-ion peut être rechargée à tout moment, sans que sa durée de vie n'en soit réduite. Le fait d'interrompre le processus de charge n'endommage pas la batterie.

Grâce à la Protection Electronique des Cellules « Electronic Cell Protection (ECP) », l'accu Lithium-ion est protégé contre une décharge profonde. Lorsque l'accumulateur est déchargé, la lampe sur batterie est éteinte par un dispositif d'arrêt de protection.

► **Après la mise hors fonctionnement automatique de la lampe sur batterie, n'appuyez plus sur l'interrupteur Marche/Arrêt.** Ceci pourrait endommager l'accu.

Pour retirer l'accu **2**, appuyez sur le bouton de déverrouillage **3** et tirez l'accu vers l'arrière, hors de la lampe. **Ne forcez pas.**

Respectez les indications concernant l'élimination.

Fonctionnement

Mise en service

Montage de l'accu

Insérez l'accu chargé **2** dans la tête de la lampe **1** jusqu'à ce qu'il s'enclenche de manière audible.

Mise en Marche/Arrêt

Pour la **mise en service** de la lampe sur batterie, appuyez sur l'interrupteur Marche/Arrêt **9**.

Pour **éteindre** la lampe sur batterie, appuyez à nouveau sur l'interrupteur Marche/Arrêt **9**.

Pour économiser l'énergie, n'allumez la lampe sur batterie que quand vous l'utilisez.

Réglage de la luminosité

Pour sélectionner la luminosité maximale, actionnez brièvement l'interrupteur Marche/Arrêt **9**. Pour modifier la luminosité (réglable dans 2 positions), maintenez l'interrupteur Marche/Arrêt **9** actionné jusqu'à obtenir la luminosité souhaitée.

Protection contre surcharge en fonction de la température

Si la température admissible du dissipateur de chaleur de 50 °C est dépassée, la lampe sur batterie s'éteint. Laissez refroidir la lampe sur batterie et remettez-la en marche.

Instructions d'utilisation

Dès que la capacité de l'accu n'atteint plus que 1,3 % de la pleine capacité, la lampe sans fil se met à fonctionner à luminosité réduite. Avant que la luminosité diminue, la lampe sans fil se met à clignoter 3 fois.

Inclinaison de la tête de la lampe (voir figure A)

La tête de lampe **1** peut être inclinée jusqu'à 200° selon l'application envisagée.

Exemples d'utilisation :

- Tête de lampe orientée vers le haut pour éclairer un plafond.
- Inclinaison de 90° pour éclairer une pièce.
- Inclinaison de 120° pour éclairer sans éblouir un poste de travail, par ex. un bureau.
- Inclinaison d'env. 200° pour éclairer le sol.

Note : Pour une inclinaison supérieure à 90°, la lampe sans fil doit être fixée.

30 | Français

Crochet de suspension (voir figure B)

Le crochet de suspension **7** permet de fixer la lampe sans fil à un objet.

Mousqueton (voir figure C)

Le mousqueton **4** permet de fixer la lampe sans fil, par ex. à une corde ou à une ceinture.

Aimant de fixation (voir figure D)

L'aimant de fixation **6** permet d'appliquer la lampe sans fil contre une surface ferromagnétique. Procéder alors avec précaution afin de ne pas rayer les surfaces fragiles.

Raccord de trépied (1/4") (voir figure E)

Le raccord de trépied **8** permet de visser la lampe sans fil sur un trépied.

Entretien et Service Après-Vente

Nettoyage et entretien

Au cas où l'accu ne fonctionnerait plus, veuillez vous adresser à une station de Service Après-Vente agréée pour outillage Bosch.

La lampe sur batterie ne nécessite aucun entretien et ne contient pas de pièces devant être remplacées ou nécessitant un entretien.

► **La source d'éclairage ne peut pas être remplacée. Quand la source d'éclairage est défectueuse, il faut remplacer toute la lampe à accu.**

Ne nettoyez le disque en plastique de la lampe sur batterie qu'avec un chiffon doux et sec afin d'éviter les endommagements. N'utilisez pas de détergents ou de solvants.

Service Après-Vente et Assistance

Notre Service Après-Vente répond à vos questions concernant la réparation et l'entretien de votre produit et les pièces de rechange. Vous trouverez des vues éclatées ainsi que des informations concernant les pièces de rechange également sous :

www.bosch-pt.com

Les conseillers techniques et assistants Bosch sont à votre disposition pour répondre à vos questions concernant nos produits et leurs accessoires.

Pour toute demande de renseignement ou commande de pièces de rechange, précisez-nous impérativement le numéro d'article à dix chiffres indiqué sur la plaque signalétique du produit.

France

Passez votre commande de pièces détachées directement en ligne sur notre site www.bosch-pt.fr.

Vous êtes un utilisateur, contactez :
Le Service Clientèle Bosch Outillage Electroportatif
Tel. : 0811 360122
(coût d'une communication locale)
Fax : (01) 49454767
E-Mail : contact.outillage-electroportatif@fr.bosch.com

Vous êtes un revendeur, contactez :
Robert Bosch (France) S. A. S.
Service Après-Vente Electroportatif
126, rue de Stalingrad
93705 DRANCY Cédex
Tel. : (01) 43119006
Fax : (01) 43119033
E-Mail : sav.outillage-electroportatif@fr.bosch.com

Belgique, Luxembourg

Tel. : +32 2 588 0589
Fax : +32 2 588 0595
E-Mail : outillage.gereedschap@be.bosch.com

Suisse

Passez votre commande de pièces détachées directement en ligne sur notre site
www.bosch-pt.com/ch/fr.
Tel. : (044) 8471512
Fax : (044) 8471552
E-Mail : Aftersales.Service@de.bosch.com

Transport

Les batteries Lithium-ion sont soumises aux règlements de transport des matières dangereuses. L'utilisateur peut transporter les batteries par voie routière sans mesures supplémentaires.

Lors d'une expédition par tiers (par ex. : transport aérien ou entreprise de transport), les mesures à prendre spécifiques à l'emballage et au marquage doivent être observées. Dans un tel cas, lors de la préparation de l'envoi, il est impératif de faire appel à un expert en transport des matières dangereuses.

N'expédiez les accus que si le carter n'est pas endommagé. Recouvrez les contacts non protégés et emballez l'accu de manière à ce qu'il ne puisse pas se déplacer dans l'emballage.

Veillez également respecter les réglementations supplémentaires éventuellement en vigueur.

32 | Français

Élimination des déchets



Les lampes sur batterie, les accumulateurs ainsi que leurs accessoires et emballages, doivent pouvoir suivre chacun une voie de recyclage appropriée.

Ne jetez pas les lampes sur batterie et les accus/piles avec les ordures ménagères !

Seulement pour les pays de l'Union Européenne :



Conformément à la directive européenne 2012/19/UE relative aux déchets d'équipements électriques et électroniques, les lampes sur batterie dont on ne peut plus se servir, et conformément à la directive 2006/66/CE, les accus/piles usés ou défectueux, doivent être isolés et suivre une voie de recyclage appropriée.

Les batteries/piles dont on ne peut plus se servir peuvent être déposées directement auprès de :

Suisse

Batrec AG
3752 Wimmis BE

Batteries/piles :

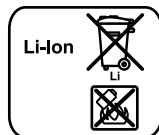

Lithium ion :

Respectez les indications données dans le chapitre « Transport », page 31.

Sous réserve de modifications.



Español

Instrucciones de seguridad

Instrucciones de seguridad para lámparas ACCU



Lea íntegramente estas advertencias de peligro e instrucciones.

En caso de no atenerse a las advertencias de peligro e instrucciones siguientes, ello puede ocasionar una descarga eléctrica, un incendio y/o lesión grave.

- ▶ **Lea todas las instrucciones de manejo y seguridad que se adjuntan con el acumulador o herramienta eléctrica suministrada con el acumulador.**
- ▶ **Proceda con cautela al usar su lámpara ACCU.** La lámpara ACCU se pone muy caliente, lo cual supone un mayor riesgo de incendio y explosión.
- ▶ **No trabaje con la lámpara ACCU en un entorno con peligro de explosión.**
- ▶ **No mantenga accionado el interruptor de conexión/desconexión si la lámpara ACCU se hubiese desconectado automáticamente.** Ello podría perjudicar al acumulador.
- ▶ **No dirija el haz de luz contra personas ni animales, ni mire directamente hacia el haz, incluso encontrándose a gran distancia.**
- ▶ **Solamente utilice accesorios originales Bosch.**
- ▶ **No cubra el foco durante el funcionamiento de la linterna ACCU.** El foco se calienta durante el funcionamiento y puede provocar quemaduras al acumularse el calor.
- ▶ **No use la lámpara ACCU como medio de alumbrado al circular por carretera.** La lámpara ACCU no está autorizada para su utilización en la circulación vial.
- ▶ **Desmonte el acumulador antes de manipular en la lámpara ACCU (p. ej., en el montaje, mantenimiento, etc.), así como al transportarla y guardarla.**
- ▶ **No permita que los niños utilicen la lámpara ACCU.** Ha sido concebida para el uso profesional. Los niños podrían deslumbrarse sin querer a sí mismo o a otras personas.
- ▶ **No intente abrir el acumulador.** Podría provocar un cortocircuito.



Proteja el acumulador del calor excesivo como, p. ej., de una exposición prolongada al sol, del fuego, del agua y de la humedad. Existe el riesgo de explosión.

34 | Español

- ▶ **Si no utiliza el acumulador, guárdelo separado de clips, monedas, llaves, clavos, tornillos o demás objetos metálicos que pudieran puentear sus contactos.** El cortocircuito de los contactos del acumulador puede causar quemaduras o un incendio.
- ▶ **La utilización inadecuada del acumulador puede provocar fugas de líquido. Evite el contacto con él. En caso de un contacto accidental enjuagar el área afectada con abundante agua. En caso de un contacto con los ojos recurra además inmediatamente a un médico.** El líquido del acumulador puede irritar la piel o producir quemaduras.
- ▶ **Si el acumulador se daña o usa de forma inapropiada puede que éste emane vapores. Ventile con aire fresco el recinto y acuda a un médico si nota alguna molestia.** Los vapores pueden llegar a irritar las vías respiratorias.
- ▶ **Solamente cargar los acumuladores con los cargadores recomendados por el fabricante.** Existe riesgo de incendio al intentar cargar acumuladores de un tipo diferente al previsto para el cargador.
- ▶ **Únicamente utilice el acumulador en combinación con su producto Bosch.** Solamente así queda protegido el acumulador contra una sobrecarga peligrosa.
- ▶ **Mediante objetos puntiagudos, como p. ej. clavos o destornilladores, o por in-flujo de fuerza exterior se puede dañar el acumulador.** Se puede generar un cortocircuito interno y el acumulador puede arder, humear, explotar o sobrecalentarse.



No acerque la lámpara ACCU a las inmediaciones de marcapasos. El imán de la lámpara ACCU genera un campo, que puede afectar el funcionamiento de marcapasos.

- ▶ **Mantenga la lámpara ACCU alejada de soportes de datos magnéticos y aparatos sensibles al magnetismo.** Por el efecto del imán pueden generarse pérdidas de datos irreversibles.
- ▶ **No coloque la lámpara ACCU con la ayuda del imán de sujeción sobre la cabeza.** Al caer existe peligro de lesión.
- ▶ **Compruebe, si el imán de sujeción puede soportar permanentemente la lámpara ACCU.** Al caer existe peligro de lesión.

Descripción y prestaciones del producto

Utilización reglamentaria

La luz del acumulador está determinada para la iluminación variable del lugar, limitada en el espacio y en el tiempo, en zonas secas interiores y exteriores, y no es adecuada para la iluminación general del espacio.

Componentes principales

La numeración de los componentes está referida a la imagen de la lámpara ACCU en la página ilustrada.

- 1 Foco
- 2 Acumulador*
- 3 Botón de extracción del acumulador*
- 4 Mosquetón
- 5 Estribo de apoyo
- 6 Imán de sujeción
- 7 Gancho
- 8 Fijación para trípode de 1/4"
- 9 Interruptor de conexión/desconexión
- 10 Disipador

*Los accesorios descritos e ilustrados no corresponden al material que se adjunta de serie.
La gama completa de accesorios opcionales se detalla en nuestro programa de accesorios.

Datos técnicos

Lámpara ACCU	GLI 12V-330	
Nº de artículo		3 601 DA0 0..
Tensión nominal	V=	12
Autonomía, aprox.	min/Ah	180
Peso según EPTA-Procedure 01:2014	kg	0,5 - 0,7*
Flujo luminoso	lm	330

La reproducción de color del objeto iluminado puede alterarse.

* según el acumulador utilizado

** potencia limitada a temperaturas < 0 °C

36 | Español

Lámpara ACCU**GLI 12V-330**

Temperatura ambiente permitida

- al cargar	°C	0...+45
- durante el servicio* y el almacenamiento	°C	-20...+50

Acumuladores recomendados

GBA 12V..
GBA 10,8V..

Cargadores recomendados

GAL 12.. CV
AL 11.. CV

La reproducción de color del objeto iluminado puede alterarse.

* según el acumulador utilizado

** potencia limitada a temperaturas < 0 °C

Montaje

Carga del acumulador (accesorio especial)

Observación: El acumulador se suministra parcialmente cargado. Con el fin de obtener la plena potencia del acumulador, antes de su primer uso, cárguelo completamente en el cargador.

El acumulador de iones de litio puede recargarse siempre que se quiera, sin que ello merme su vida útil. Una interrupción del proceso de carga no afecta al acumulador.

El acumulador de iones de litio va protegido contra altas descargas por "Electronic Cell Protection (ECP) (Protección Electrónica de Celdas)". Si el acumulador está descargado, un circuito de protección se encarga de desconectar la lámpara ACCU.

► **No mantenga accionado el interruptor de conexión/desconexión si la lámpara ACCU se hubiese desconectado automáticamente.** Ello podría perjudicar al acumulador.

Para la extracción del acumulador **2** oprima la tecla de desenclavamiento **3** y tire hacia atrás el acumulador de la lámpara ACCU. **No proceda con brusquedad.**

Observe las indicaciones referentes a la eliminación.

Operación

Puesta en marcha

Montaje del acumulador

Coloque el acumulador cargado **2** en el foco **1**, hasta que encastre perceptiblemente.

Conexión/desconexión

Para **conectar** la lámpara ACCU accione el interruptor de conexión/desconexión **9**.

Para la **desconexión** de la lámpara ACCU vuelva a accionar el interruptor de conexión/desconexión **9**.

Para ahorrar energía, solamente conecte la lámpara ACCU cuando vaya a utilizarla.

Ajuste de luminosidad

Oprima brevemente el interruptor de conexión/desconexión **9**, para encender la lámpara ACCU con la máxima intensidad luminosa. Para adaptar la intensidad luminosa en 2 escalones, mantenga oprimido el interruptor de conexión/desconexión **9**, hasta que se haya alcanzado la intensidad luminosa deseada.

Protección contra sobrecarga térmica

En caso de excederse la temperatura admisible del disipador de 50 °C la lámpara ACCU se desconecta. Espere a que la lámpara ACCU se enfríe antes de conectarla de nuevo.

Instrucciones para la operación

La lámpara ACCU alumbra con intensidad luminosa reducida, cuando la capacidad del acumulador restante es aprox. 1,3 %. La lámpara ACCU parpadea 3x antes de la reducción de la intensidad luminosa.

Girar el foco (ver figura A)

Según la utilización, el foco **1** se puede girar hasta 200°.

- Como alumbrado por proyector de cielo con el foco dirigido hacia arriba.
- Girado en 90° para iluminar el espacio.
- Con el foco inclinado aprox. 120° para iluminar sin deslumbramiento el lugar de trabajo, p. ej. el escritorio.
- Con el foco inclinado aprox. 200° para iluminar el piso.

Observación: En el caso de una inclinación superior a 90° debe fijarse la lámpara ACCU.

Gancho (ver figura B)

Con el gancho de suspensión **7** puede fijar la lámpara ACCU en un objeto.

Mosquetón (ver figura C)

Con el mosquetón **4** puede fijar la lámpara ACCU p. ej. en una soga o un cinturón.

38 | Español**Imán de sujeción (ver figura D)**

Con el imán de sujeción **6** puede colocar la lámpara ACCU sobre superficies ferromagnéticas. En ello, proceda con cuidado, para evitar rasguños sobre las superficies delicadas.

Fijación para trípode (1/4") (ver figura E)

Con la fijación para trípode **8** puede atornillar la lámpara ACCU sobre el trípode.

Mantenimiento y servicio

Mantenimiento y limpieza

Si el acumulador fuese inservible diríjase a un servicio técnico autorizado para herramientas eléctricas Bosch.

La lámpara ACCU está exenta de mantenimiento, ya que no dispone de pieza alguna que deba ser sustituida o mantenida.

► **La fuente de luz no se puede sustituir. Si la fuente de luz está averiada, debe sustituirse la lámpara ACCU completa.**

Limpie el disco de plástico de la lámpara ACCU con un paño seco y suave para evitar que se dañe. No use detergentes ni disolventes.

Servicio técnico y atención al cliente

El servicio técnico le asesorará en las consultas que pueda Ud. tener sobre la reparación y mantenimiento de su producto, así como sobre piezas de recambio. Los dibujos de despiece e informaciones sobre las piezas de recambio los podrá obtener también en internet bajo:

www.bosch-pt.com

Nuestro equipo de asesores técnicos le orientará gustosamente en cuanto a la adquisición, aplicación y ajuste de los productos y accesorios.

Para cualquier consulta o pedido de piezas de repuesto es imprescindible indicar el nº de artículo de 10 dígitos que figura en la placa de características del producto.

España

Robert Bosch España S.L.U.
Departamento de ventas Herramientas Eléctricas
C/Hermanos Garcia Noblejas, 19
28037 Madrid
Para efectuar su pedido online de recambios o pedir la recogida para la reparación de su máquina, entre en la página www.herramientasbosch.net.
Tel. Asesoramiento al cliente: 902 531 553
Fax: 902 531554

Venezuela

Robert Bosch S.A.
Final Calle Vargas. Edf. Centro Berimer P.B.
Boleíta Norte
Caracas 107
Tel.: (0212) 2074511

México

Robert Bosch S. de R.L. de C.V.
Calle Robert Bosch No. 405 C.P. 50071
Zona Industrial, Toluca - Estado de México
Tel. Interior: (01) 800 6271286
Tel. D.F.: 52843062
E-Mail: arturo.fernandez@mx.bosch.com

Argentina

Robert Bosch Argentina S.A.
Av. Córdoba 5160
C1414BAW Ciudad Autónoma de Buenos Aires
Atención al Cliente
Tel.: (0810) 5552020
E-Mail: herramientas.bosch@ar.bosch.com

Perú

Robert Bosch S.A.C.
Av. Primavera 781, Urb. Chacarilla, San Borja (Edificio Aldo)
Buzón Postal Lima 41 - Lima
Tel.: (01) 2190332

40 | Español

Chile

Robert Bosch S.A.
Calle El Cacique
0258 Providencia – Santiago
Tel.: (02) 2405 5500

Ecuador

Robert Bosch Sociedad Anonima Ecuabosch
Av. Las Monjas nº 10 y Carlos J. Arosamena
Guayaquil – Ecuador
Tel. (04) 220 4000
Email: atencion.cliente@ec.bosch.com

Transporte

Los acumuladores de iones de litio incorporados están sujetos a los requerimientos estipulados en la legislación sobre mercancías peligrosas. Los acumuladores pueden ser transportados por carretera por el usuario sin más imposiciones.

En el envío por terceros (p. ej., transporte aéreo o por agencia de transportes) deberán considerarse las exigencias especiales en cuanto a su embalaje e identificación. En este caso deberá recurrirse a los servicios de un experto en mercancías peligrosas al preparar la pieza para su envío.

Únicamente envíe acumuladores si su carcasa no está dañada. Si los contactos no van protegidos cúbralos con cinta adhesiva y embale el acumulador de manera que éste no se pueda mover dentro del embalaje.

Observe también las prescripciones adicionales que pudieran existir al respecto en su país.

Eliminación



Las lámparas ACCU, acumuladores, accesorios y embalajes deberán someterse a un proceso de recuperación que respete el medio ambiente.

¡No arroje las linternas ACCU, acumuladores o pilas a la basura!

Sólo para los países de la UE:



Las lámparas ACCU inservibles, así como los acumuladores/pilas defectuosos o agotados deberán acumularse por separado para ser sometidos a un reciclaje ecológico tal como lo marcan las Directivas Europea 2012/19/UE y 2006/66/CE, respectivamente.

Los acumuladores / pilas agotados pueden entregarse directamente a su distribuidor habitual de Bosch:

España

Servicio Central de Bosch
Servilotec, S.L.
Políg. Ind. II, 27
Cabanillas del Campo
Tel.: +34 9 01 11 66 97

Acumuladores/pilas:



Iones de Litio:

Observe las indicaciones comprendidas en el apartado "Transporte", página 40.

Reservado el derecho de modificación.



El símbolo es solamente válido, si también se encuentra sobre la placa de características del producto/fabricado.

Português

Indicações de segurança

Indicações de segurança para lâmpadas sem fio



Devem ser lidas todas as indicações de advertência e todas as instruções. O desrespeito das advertências e instruções apresentadas abaixo pode causar choque elétrico, incêndio e/ou graves lesões.

- ▶ **Favor ler e observar todas as indicações de segurança e instruções do acumulador ou da ferramenta elétrica, com a qual o acumulador foi fornecido.**
- ▶ **Trate a lâmpada sem fio com cuidado.** A lâmpada sem fio produz muito calor, que leva a um elevado risco de incêndio e de explosão.
- ▶ **Não trabalhar com a lâmpada sem fio numa área com risco de explosões.**
- ▶ **Não continuar a premir o interruptor de ligar-desligar após o desligamento automático da lâmpada sem fio.** O acumulador pode ser danificado.
- ▶ **Não apontar o raio de luz na direção de pessoas nem de animais e não olhar no raio de luz, nem mesmo de maiores distâncias.**
- ▶ **Só utilizar acessórios originais Bosch.**
- ▶ **Não cobrir a cabeça da lâmpada enquanto a lâmpada sem fio estiver em funcionamento.** A cabeça da lâmpada se aquece durante o funcionamento e pode causar queimaduras se houver um acúmulo de calor.
- ▶ **Não usar a lâmpada sem fio no trânsito rodoviário.** A lâmpada sem fio não é admitida para o trânsito rodoviário.
- ▶ **O acumulador deve ser retirado da lâmpada sem fio antes de quaisquer trabalhos na lâmpada sem fio (p. ex. montagem, manutenção, etc.), assim como para o seu transporte ou armazenamento.**
- ▶ **Não permita que crianças utilizem a lâmpada sem fio.** Ela é destinada para a utilização profissional. Crianças podem involuntariamente ofuscar-se ou outras pessoas.
- ▶ **Não abrir o acumulador.** Há risco de um curto-circuito.



Proteger o acumulador contra calor, p. ex. também contra uma permanente radiação solar, fogo, água e humidade. Há risco de explosão.

- ▶ **Manter o acumulador que não está sendo utilizado afastado de cliques, moedas, chaves, parafusos ou outros pequenos objetos metálicos que possam causar um curto-circuito dos contactos.** Um curto-circuito entre os contactos do acumulador pode ter como consequência queimaduras ou fogo.
- ▶ **No caso de aplicação incorreta pode vaziar líquido do acumulador. Evitar o contacto. No caso de um contacto acidental, deverá enxaguar com água. Se o líquido entrar em contacto com os olhos, também deverá consultar um médico.** Líquido que escapa do acumulador pode levar a irritações da pele ou a queimaduras.
- ▶ **Em caso de danos e de utilização incorreta do acumulador, podem escapar vapores. Arejar bem o local de trabalho e consultar um médico se forem constatados quaisquer sintomas.** É possível que os vapores irrite as vias respiratórias.
- ▶ **Só carregar acumuladores em carregadores recomendados pelo fabricante.** Há perigo de incêndio se um carregador apropriado para um certo tipo de acumuladores for utilizado para carregar acumuladores de outros tipos.
- ▶ **Só utilizar o acumulador junto com o seu produto Bosch.** Só assim é que o seu acumulador estará protegido contra perigosa sobrecarga.
- ▶ **Os objetos afiados como, p. ex., pregos ou chaves de fendas, assim como o efeito de forças externas podem danificar a bateria.** Podem causar um curto-circuito interno e a bateria pode ficar queimada, deitar fumo, explodir ou sobreaquecer.



Não coloque a lanterna sem fio próximo de pacemakers. O ímã da lanterna sem fio cria um campo que pode influenciar a função de pacemakers.

- ▶ **Mantenha a lanterna sem fio afastada de suportes de dados magnéticos e aparelhos magneticamente sensíveis.** O efeito do ímã pode causar perdas de dados irreversíveis.
- ▶ **Não coloque a lanterna sem fio com a ajuda do ímã de fixação por cima da cabeça.** Existe perigo de ferimentos se a lanterna cair.
- ▶ **Certifique-se de que o ímã de fixação segura a lanterna sem fio de forma permanente.** Existe perigo de ferimentos se a lanterna cair.

44 | Português

Descrição do produto e da potência

Utilização conforme as disposições

A lanterna sem fio destina-se à iluminação limitada, em termos de espaço e tempo, em diferentes locais, em áreas secas internas e externas e não é indicada para a iluminação geral de uma divisão.

Componentes ilustrados

A numeração dos componentes ilustrados refere-se à apresentação da lâmpada sem fio na página de esquemas.

- 1 Cabeçote da lâmpada
- 2 Acumulador*
- 3 Tecla de destravamento do acumulador*
- 4 Mosquetão
- 5 Arco de apoio
- 6 Íman de fixação
- 7 Gancho para pendurar
- 8 Alojamento do tripé 1/4"
- 9 Interruptor de ligar-desligar
- 10 Dissipador térmico

* **Acessórios apresentados ou descritos não pertencem ao volume de fornecimento padrão. Todos os acessórios encontram-se no nosso programa de acessórios.**

Dados técnicos

Lâmpada sem fio	GLI 12V-330	
N.º do produto		3 601 DA0 0..
Tensão nominal	V=	12
Tempo de iluminação, aprox.	min/Ah	180
Peso conforme EPTA-Procedure 01:2014	kg	0,5 – 0,7*
Fluxo luminoso	lm	330

A reprodução das cores dos objetos iluminados pode não corresponder à cor real.

* dependendo do acumulador utilizado

** potência limitada a temperaturas < 0 °C

Português | 45

Lâmpada sem fio**GLI 12V-330**

Temperatura ambiente admissível

- ao carregar	°C	0...+45
- em funcionamento* e durante o armazenamento	°C	-20...+50

Baterias recomendadas

GBA 12V..
GBA 10,8V..

Carregadores recomendados

GAL 12.. CV
AL 11.. CV

A reprodução das cores dos objetos iluminados pode não corresponder à cor real.

* dependendo do acumulador utilizado

** potência limitada a temperaturas < 0 °C

Montagem

Carregar o acumulador (acessório)

Nota: O acumulador é fornecido parcialmente carregado. Para assegurar a completa potência do acumulador, o acumulador deverá ser carregado completamente no carregador antes da primeira utilização.

O acumulador de íons de lítio pode ser carregado a qualquer altura, sem que a sua vida útil seja reduzida. Uma interrupção do processo de carga não danifica o acumulador.

A "Electronic Cell Protection (ECP)" protege o acumulador de íons de lítio contra descarga total. A lâmpada sem fio é desligada através de um disjuntor de proteção, logo que o acumulador estiver descarregado.

► **Não continuar a premir o interruptor de ligar-desligar após o desligamento automático da lâmpada sem fio.** O acumulador pode ser danificado.

Para retirar o acumulador **2** é necessário premir a tecla de destravamento **3** e puxar o acumulador para fora da lanterna sem fio. **Não empregar força.**

Observar a indicação sobre a eliminação de forma ecológica.

Funcionamento

Colocação em funcionamento

Colocar o acumulador

Coloque o acumulador carregado **2** na cabeça da lanterna **1** até ele encaixar de forma perceptível.

46 | Português**Ligar e desligar**

Para **ligar** a lâmpada sem fio, premir o interruptor de ligar-desligar **9**.

Para **desligar** a lâmpada sem fio, deverá premir o interruptor de ligar-desligar **9**.

Para poupar energia só deverá ligar a lâmpada sem fio quando ela for utilizada.

Ajustar a claridade

Pressione brevemente o interruptor ligar-desligar **9** para ligar a lanterna sem fio com a luminosidade máxima. Para adaptar a luminosidade em 2 níveis, mantenha premido o interruptor ligar-desligar **9** até alcançar a luminosidade desejada.

Proteção contra sobrecarga em dependência da temperatura

Ao ultrapassar a temperatura admissível do dissipador de calor 50 °C, a lâmpada sem fio é desligada. Permitir que a lâmpada sem fio esfrie e ligue novamente a lâmpada sem fio.

Indicações de trabalho

A lanterna sem fio ilumina com luminosidade reduzida, se a capacidade do acumulador ainda for de aprox. 1,3 %. A lanterna sem fio pisca 3 vezes antes de reduzir a luminosidade.

Oscilar a cabeça da lanterna (veja figura A)

Consoante a utilização, a cabeça da lanterna **1** pode oscilar até 200°.

- Como luminária com a cabeça da lanterna virada para cima.
- Oscilada em 90° iluminando a divisão.
- Com a cabeça da lanterna inclinada aprox. 120° sem encandear para iluminar o local de trabalho, p. ex. a secretária.
- Com a cabeça da lanterna inclinada aprox. 200° para iluminar o chão.

Nota: Numa inclinação superior a 90° a lanterna sem fio tem de ser fixada.

Gancho para pendurar (veja figura B)

Com o gancho de suspensão **7** pode fixar a lanterna sem fio a um objeto.

Mosquetão (veja figura C)

Com o mosquetão **4** pode fixar a lanterna sem fio p. ex. a uma corda ou cinto.

Íman de fixação (veja figura D)

Com o íman de fixação **6** pode aplicar a lanterna sem fio em superfícies ferromagnéticas. Proceda com cuidado para não riscar superfícies sensíveis.

Encaixe do tripé (1/4") (veja figura E)

Com o encaixe do tripé **8** pode aparafusar a lanterna sem fio num tripé.

Manutenção e serviço

Manutenção e limpeza

O acumulador não funciona mais; dirija-se a um serviço pós-venda autorizado para ferramentas elétricas Bosch.

A lâmpada sem fio não requer manutenção e nenhuma das suas peças necessita de manutenção ou precisa ser substituída.

► **A fonte de luz não pode ser substituída. Se a fonte de luz estiver com defeito, é necessário substituir toda a lanterna sem fio.**

Para evitar danos, o vidro de plástico da lâmpada sem fio só deve ser limpo com um pano macio e seco. Não utilizar detergentes nem solventes.

Serviço pós-venda e consultoria de aplicação

O serviço pós-venda responde às suas perguntas a respeito de serviços de reparação e de manutenção do seu produto, assim como das peças sobressalentes. Desenhos explodidos e informações sobre peças sobressalentes encontram-se em:

www.bosch-pt.com

A nossa equipa de consultoria de aplicação Bosch esclarece com prazer todas as suas dúvidas a respeito da compra, aplicação e ajuste dos produtos e acessórios.

Indique para todas as questões e encomendas de peças sobressalentes a referência de 10 dígitos de acordo com a placa de características do produto.

Portugal

Robert Bosch LDA
Avenida Infante D. Henrique
Lotes 2E – 3E
1800 Lisboa

Para efetuar o seu pedido online de peças entre na página www.ferramentasbosch.com.

Tel.: 21 8500000

Fax: 21 8511096

Brasil

Robert Bosch Ltda.
Caixa postal 1195
13065-900 Campinas
Tel.: (0800) 7045446
www.bosch.com.br/contacto

48 | Português**Transporte**

Os acumuladores de íões de lítio, contidos, estão sujeitos ao direito de materiais perigosos. Os acumuladores podem ser transportados na rua pelo utilizador, sem mais obrigações.

Na expedição por terceiros (por ex.: transporte aéreo ou expedição), devem ser observadas as especiais exigências quanto à embalagem e à designação. Neste caso é necessário consultar um especialista de materiais perigosos ao preparar a peça a ser trabalhada.

Só enviar acumuladores se a carcaça não estiver danificada. Colar contactos abertos e embalar o acumulador de modo que não possa se movimentar dentro da embalagem.

Por favor observe também eventuais diretivas nacionais suplementares.

Eliminação

Lâmpadas sem fio, acumuladores, acessórios e embalagens devem ser enviados a uma reciclagem ecológica de matérias-primas.

Não deitar lâmpadas sem fio e acumuladores/pilhas no lixo doméstico!

Apenas países da União Europeia:

Conforme as Diretivas Europeias 2012/19/UE relativa aos resíduos de equipamentos elétricos e eletrónicos 2006/66/CE é necessário recolher separadamente os acumuladores/as pilhas defeituosas ou gastas e conduzi-las a uma reciclagem ecológica.

Acumuladores/pilhas:**Íões de lítio:**

Observar as indicações no capítulo "Transporte", página 48.

Sob reserva de alterações.

Italiano

Norme di sicurezza

Indicazioni di sicurezza per lampade a batteria ricaricabile



Leggere tutte le avvertenze di pericolo e le istruzioni operative. In caso di mancato rispetto delle avvertenze di pericolo e delle istruzioni operative si potrà creare il pericolo di scosse elettriche, incendi e/o incidenti gravi.

- ▶ **Leggere ed osservare tutte le indicazioni di sicurezza e le istruzioni operative che sono state allegate alla batteria ricaricabile oppure all'elettrotensile con cui è stata fornita la batteria.**
- ▶ **Utilizzare la lampada a batteria con cura.** La lampada a batteria genera elevato calore, aumentando di conseguenza il pericolo di incendio ed esplosione.
- ▶ **Non lavorare con la lampada a batteria ricaricabile in ambienti esplosivi.**
- ▶ **Dopo lo spegnimento automatico della lampada a batteria ricaricabile non continuare a premere l'interruttore di avvio/arresto.** La batteria ricaricabile potrebbe venir danneggiata.
- ▶ **Non puntare il raggio luminoso contro persone o animali e non guardare nel raggio luminoso, anche da grande distanza.**
- ▶ **Utilizzare esclusivamente accessori originali Bosch.**
- ▶ **Non coprire la testa della lampada mentre la lampada a batteria è in funzione.** Durante il funzionamento la testa della lampada si riscalda e può causare ustioni se il calore si accumula.
- ▶ **Non utilizzare la lampada a batteria ricaricabile nel traffico stradale.** La lampada a batteria ricaricabile non è omologata per l'illuminazione del traffico stradale.
- ▶ **Rimuovere la batteria ricaricabile dalla lampada a batteria prima di qualsiasi intervento sulla lampada stessa (p. es. montaggio, manutenzione ecc.) nonché durante il trasporto e la conservazione.**
- ▶ **Non lasciare utilizzare la lampada a batteria ricaricabile da bambini.** La stessa è destinata ad uso professionale. I bambini possono accecarsi o accecare altre persone involontariamente.
- ▶ **Non aprire la batteria.** Vi è il pericolo di un corto circuito.

50 | Italiano



Proteggere la batteria ricaricabile dal calore, p. es. anche dall'irradiazione solare continuo, dal fuoco, dall'acqua e dall'umidità. Esiste pericolo di esplosione.

- ▶ **Non avvicinare batterie non utilizzate a fermagli, monete, chiavi, chiodi, viti e neppure ad altri piccoli oggetti metallici che potrebbero provocare un cortocircuito dei contatti.** Un eventuale corto circuito tra i contatti dell'accumulatore potrà dare origine a bruciature o ad incendi.
- ▶ **In caso d'impiego errato si provoca il pericolo di fuoriuscita di liquido dalla batteria ricaricabile. Evitarne assolutamente il contatto. In caso di contatto accidentale, sciacquare accuratamente con acqua. Rivolgersi immediatamente al medico, qualora il liquido dovesse entrare in contatto con gli occhi.** Il liquido fuoriuscito dalla batteria ricaricabile potrà causare irritazioni cutanee o ustioni.
- ▶ **In caso di difetto e di uso improprio della batteria ricaricabile vi è il pericolo di una fuoriuscita di vapori. Far entrare aria fresca e farsi visitare da un medico in caso di disturbi.** I vapori possono irritare le vie respiratorie.
- ▶ **Caricare la batteria ricaricabile solo ed esclusivamente nei dispositivi di carica consigliati dal produttore.** Per un dispositivo di carica previsto per un determinato tipo di batteria sussiste pericolo di incendio se viene utilizzato con un tipo diverso di batteria ricaricabile.
- ▶ **Utilizzare la batteria ricaricabile esclusivamente insieme al prodotto Bosch.** Solo in questo modo la batteria ricaricabile viene protetta da sovraccarico pericoloso.
- ▶ **Se si usano oggetti appuntiti, come ad es. chiodi o un cacciavite, oppure se si esercita forza dall'esterno, la batteria ricaricabile può danneggiarsi.** Può verificarsi un cortocircuito interno e la batteria può incendiarsi, emettere fumo, esplodere o surriscaldarsi.



Non posizionare la torcia a batteria in prossimità di pacemaker.

Il magnete della torcia a batteria genera un campo che può pregiudicare il funzionamento dei pacemaker.

- ▶ **Mantenere la torcia a batteria a distanza da supporti dati magnetici e da apparecchi sensibili ai campi magnetici.** Il campo generato dal magnete può comportare perdite irreversibili di dati.
- ▶ **Non applicare sopra testa la torcia a batteria mediante il magnete di fissaggio.** In caso di caduta vi è rischio di lesioni.

► **Verificare che il magnete di fissaggio possa sostenere saldamente la torcia a batteria.** In caso di caduta vi è rischio di lesioni.

Descrizione del prodotto e caratteristiche

Uso conforme alle norme

La torcia a batteria è concepita per un'illuminazione portatile, limitata nel tempo e nello spazio in ambienti interni ed esterni asciutti e non è adatta per un'illuminazione generale dell'ambiente.

Componenti illustrati

La numerazione dei componenti illustrati si riferisce all'illustrazione della lampada a batteria sulla pagina con la rappresentazione grafica.

- 1 Testa della lampada
- 2 Batteria ricaricabile*
- 3 Tasto di sbloccaggio della batteria ricaricabile*
- 4 Moschettone
- 5 Staffa di supporto
- 6 Magnete di fissaggio
- 7 Gancio di sospensione
- 8 Attacco treppiede 1/4"
- 9 Interruttore di avvio/arresto
- 10 Radiatore

*L'accessorio illustrato oppure descritto non è compreso nel volume di fornitura standard. L'accessorio completo è contenuto nel nostro programma accessori.

Dati tecnici

Lampada a batteria ricaricabile		GLI 12V-330
Codice prodotto		3 601 DA0 0..
Tensione nominale	V=	12
Autonomia, ca.	min/Ah	180
Peso in funzione della EPTA-Procedure 01:2014	kg	0,5 - 0,7*
Flusso luminoso	lm	330

La riproduzione a colori degli oggetti illuminati può subire alterazioni.

* in funzione della batteria ricaricabile utilizzata

** prestazioni limitate in presenza di temperature <0 °C

52 | Italiano

Lampada a batteria ricaricabile **GLI 12V-330**

Temperatura ambiente consentita		
- durante la carica	°C	0...+45
- durante il funzionamento* e per lo stoccaggio	°C	-20...+50
Batterie raccomandate		GBA 12V.. GBA 10,8V..
Caricabatteria raccomandati		GAL 12.. CV AL 11.. CV

La riproduzione a colori degli oggetti illuminati può subire alterazioni.

* in funzione della batteria ricaricabile utilizzata

** prestazioni limitate in presenza di temperature < 0 °C

Montaggio

Caricare la batteria (accessori)

Nota bene: La batteria ricaricabile viene fornita parzialmente carica. Per garantire l'intera potenza della batteria ricaricabile, prima del primo impiego ricaricare completamente la batteria ricaricabile nella stazione di ricarica.

La batteria ricaricabile a ioni di litio può essere ricaricata in qualsiasi momento senza ridurne la durata. Un'interruzione dell'operazione di ricarica non danneggia la batteria ricaricabile.

La batteria ricaricabile Li-Ion è protetta dalla «Electronic Cell Protection (ECP)» contro lo scaricamento totale. In caso di batteria ricaricabile scarica, la lampada a batteria ricaricabile viene spenta tramite un collegamento di protezione.

► **Dopo lo spegnimento automatico della lampada a batteria ricaricabile non continuare a premere l'interruttore di avvio/arresto.** La batteria ricaricabile potrebbe venir danneggiata.

Per rimuovere la batteria **2**, premere il tasto di sbloccaggio **3** ed estrarre la batteria dalla torcia. **Durante questa operazione non esercitare forza.**

Si prega di attenersi alle indicazioni relative allo smaltimento.

Uso

Messa in funzione

Applicazione della batteria ricaricabile

Inserire la batteria carica **2** nella testa della torcia **1** fino a farla scattare udibilmente in sede.

Accendere/spengere

Per la **messa in funzione** della lampada a batteria ricaricabile premere l'interruttore di avvio/arresto **9**.

Per **spegnere** la lampada a batteria ricaricabile premere nuovamente l'interruttore di avvio/arresto **9**.

Per risparmiare energia accendere la lampada a batteria ricaricabile solo se la stessa viene utilizzata.

Regolazione della luminosità

Premere brevemente l'interruttore di avvio/arresto **9** per accendere la torcia a batteria alla massima luminosità. Per adattare la luminosità (2 livelli disponibili), mantenere premuto l'interruttore di avvio/arresto **9** fino ad ottenere il livello di luminosità desiderato.

Protezione termosensibile contro sovraccarichi

In caso di superamento della temperatura ammissibile del radiatore di 50 °C, la lampada a batteria si spegne. Lasciare raffreddare la lampada a batteria ed accenderla di nuovo.

Indicazioni operative

La torcia a batteria funzionerà a luminosità ridotta fino a quando la capacità batteria non scenderà sotto l'1,3 % circa. La torcia a batteria lampeggerà per 3 volte prima di ridurre la luminosità.

Rotazione della testa della torcia (vedi figura A)

In base all'impiego del caso, la testa della torcia **1** è ruotabile fino a 200°.

- Impiego come lampada a luce indiretta, con testa rivolta in alto.
- Ruotata di 90° per illuminare l'ambiente.
- Testa della torcia inclinata di circa 120° per illuminare senza riflessi la postazione di lavoro, ad es. la scrivania.
- Testa della torcia inclinata di circa 200° per illuminare il pavimento.

Nota bene: Qualora venga inclinata oltre i 90° la torcia a batteria andrà fissata.

Gancio di sospensione (vedi figura B)

Il gancio di sospensione **7** consente di fissare la torcia a batteria ad un oggetto.

Moschettone (vedi figura C)

Il moschettone **4** consente di fissare la torcia a batteria ad es. ad un cavo o ad una cintura.

Magnete di fissaggio (vedi figura D)

Il magnete di fissaggio **6** consente di fissare la torcia a batteria su superfici ferromagnetiche. In tale caso procedere con cautela, per evitare graffi su superfici sensibili.

Attacco a treppiede (1/4") (vedi figura E)

L'attacco a treppiede **8** consente di avvitare la torcia a batteria su un treppiede.

Manutenzione ed assistenza

Manutenzione e pulizia

Se la batteria ricaricabile non dovesse più funzionare, rivolgersi ad un Centro per il Servizio Clienti elettrotensili Bosch autorizzato.

La lampada a batteria ricaricabile non richiede manutenzione e non contiene particolari che devono essere sostituiti o che necessitano manutenzione.

► **La sorgente luminosa non può essere sostituita. Se la sorgente luminosa si guasta, è necessario sostituire l'intera lampada a batteria.**

Per evitare danneggiamenti pulire l'inserito in plastica della lampada a batteria ricaricabile esclusivamente con un panno asciutto e morbido. Non utilizzare detergenti o pure solventi.

Assistenza clienti e consulenza impieghi

Il servizio di assistenza risponde alle Vostre domande relative alla riparazione ed alla manutenzione del Vostro prodotto nonché concernenti le parti di ricambio. Disegni in vista esplosa ed informazioni relative alle parti di ricambio sono consultabili anche sul sito:

www.bosch-pt.com

Il team Bosch che si occupa della consulenza impieghi vi aiuterà in caso di domande relative ai nostri prodotti ed ai loro accessori.

In caso di richieste o di ordinazione di pezzi di ricambio, comunicare sempre il codice prodotto a 10 cifre riportato sulla targhetta di fabbricazione del prodotto.

Italia

Officina Elettrotensili
Robert Bosch S.p.A.
Corso Europa 2/A
20020 LAINATE (MI)
Tel.: (02) 3696 2663
Fax: (02) 3696 2662
Fax: (02) 3696 8677
E-Mail: officina.elettrotensili@it.bosch.com

Svizzera

Sul sito www.bosch-pt.com/ch/it è possibile ordinare direttamente on-line i ricambi.
Tel.: (044) 8471513
Fax: (044) 8471553
E-Mail: Aftersales.Service@de.bosch.com

Trasporto

Le batterie ricaricabili agli ioni di litio contenute sono soggette ai requisiti di legge relativi a merci pericolose. Le batterie ricaricabili possono essere trasportate su strada tramite l'utente senza ulteriori precauzioni.

In caso di spedizione tramite terzi (es.: trasporto aereo oppure spedizioniere) devono essere osservati particolari requisiti relativi ad imballo e marcatura. In questo caso per la preparazione del pezzo da spedire è necessario ricorrere ad un esperto per merce pericolosa.

Spedire batterie ricaricabili solamente se la carcassa non è danneggiata. Coprire con nastro adesivo i contatti scoperti ed imballare la batteria ricaricabile in modo tale che non si muova nell'imballo.

Vi preghiamo di osservare anche eventuali ulteriori norme nazionali.

Smaltimento

 Indirizzare ad un riciclaggio rispettoso dell'ambiente lampade a batteria ricaricabile, batterie ricaricabili, accessori ed imballaggi non più impiegabili.

Non gettare lampade a batteria ricaricabile e batterie ricaricabili/batterie tra i rifiuti domestici!

56 | Italiano



Conformemente alla direttiva europea 2012/19/UE sui rifiuti di apparecchiature elettriche ed elettroniche, le lampade a batteria ricaricabile diventate inservibili e, in base alla direttiva 2006/66/CE, le batterie ricaricabili/batterie difettose o consumate devono essere raccolte separatamente ed essere inviate ad una riutilizzazione ecologica.

Per le batterie ricaricabili/le batterie non funzionanti rivolgersi al Consorzio:

Italia

Ecoelit
Viale Misurata 32
20146 Milano
Tel.: +39 02 / 4 23 68 63
Fax: +39 02 / 48 95 18 93

Svizzera

Batrec AG
3752 Wimmis BE

Batterie ricaricabili/Batterie:

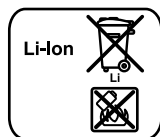

Li-Ion:

Si prega di tener presente le indicazioni riportate nel paragrafo «Trasporto», pagina 55.

Con ogni riserva di modifiche tecniche.

Nederlands

Veiligheidsvoorschriften

Veiligheidsvoorschriften voor acculampen



Lees alle veiligheidswaarschuwingen en alle voorschriften. Als de waarschuwingen en voorschriften niet worden opgevolgd, kan dit een elektrische schok, brand of ernstig letsel tot gevolg hebben.

- ▶ **Lees alle bijbehorende veiligheidsvoorschriften en aanwijzingen voor de accu of het elektrische gereedschap waarmee de accu is geleverd.**
- ▶ **Ga zorgvuldig met de acculamp om.** De acculamp brengt veel warmte voort, die tot verhoogd brand- en explosiegevaar leidt.
- ▶ **Werk met de acculamp niet in een omgeving met explosiegevaar.**
- ▶ **Druk na het automatisch uitschakelen van de acculamp niet meer op de aan/uit-schakelaar.** De accu kan anders beschadigd worden.
- ▶ **Richt de lichtstraal niet op personen of dieren en kijk zelf niet in de lichtstraal, ook niet vanaf een grote afstand.**
- ▶ **Gebruik uitsluitend origineel Bosch-toebehoren.**
- ▶ **Dek de lampkop niet af terwijl de acculamp in werking is.** De acculamp wordt tijdens de werking warm en kan verbrandingen veroorzaken als de warmte zich ophoopt.
- ▶ **Gebruik de acculamp niet in het verkeer op de openbare weg.** De acculamp is niet goedgekeurd voor verlichting in het verkeer op de openbare weg.
- ▶ **Neem altijd de accu uit de acculamp voor werkzaamheden aan de lamp (zoals montage, onderhoud, enz.) en voor het vervoeren en opbergen van de lamp.**
- ▶ **Laat kinderen de acculamp niet gebruiken.** Deze is bestemd voor professioneel gebruik. Kinderen kunnen onbedoeld zichzelf of anderen verblinden.
- ▶ **Open de accu niet.** Er bestaat gevaar voor kortsluiting.



Bescherm de accu tegen hitte, bijvoorbeeld ook tegen voortdurend zonlicht, vuur, water en vocht. Er bestaat explosiegevaar.

- ▶ **Voorkom aanraking van de niet-gebruikte accu met paperclips, munten, sleutels, spijkers, schroeven en andere kleine metalen voorwerpen die overbrug-**

58 | Nederlands

ging van de contacten kunnen veroorzaken. Kortsluiting tussen de accucontacten kan brandwonden of brand tot gevolg hebben.

- ▶ **Bij verkeerd gebruik kan vloeistof uit de accu lekken. Voorkom contact daarmee. Spoel bij onvoorzien contact met water af. Wanneer de vloeistof in de ogen komt, dient u bovendien een arts te raadplegen.** Gelekte accuvloeistof kan tot huidirritaties en verbrandingen leiden.
- ▶ **Bij beschadiging en onjuist gebruik van de accu kunnen er dampen vrijkomen. Zorg voor frisse lucht en raadpleeg bij klachten een arts.** De dampen kunnen de luchtwegen irriteren.
- ▶ **Laad accu's alleen op in oplaadapparaten die door de fabrikant worden geadviseerd.** Voor een oplaadapparaat dat voor een bepaald type accu geschikt is, bestaat brandgevaar wanneer het met andere accu's wordt gebruikt.
- ▶ **Gebruik de accu alleen in combinatie met uw Bosch-product.** Alleen zo wordt de accu tegen gevaarlijke overbelasting beschermd.
- ▶ **Door scherpe voorwerpen, zoals bijv. spijkers of schroevendraaiers of door krachthinwerking van buitenaf kan de accu beschadigd worden.** Het kan tot een interne kortsluiting leiden en de accu doen branden, roken, exploderen of oververhitten.



Breng de acculamp niet in de buurt van pacemakers. Door de magneet van de acculamp wordt een veld gecreëerd dat de werking van pacemakers kan beïnvloeden.

- ▶ **Houd de acculamp uit de buurt van magnetische gegevensdragers en magnetisch gevoelige toestellen.** Door de werking van de magneet kan het tot onherstelbaar gegevensverlies komen.
- ▶ **Breng de acculamp met behulp van de bevestigingsmagneet niet omgekeerd aan.** Bij het vallen bestaat verwondingsgevaar.
- ▶ **Controleer of de bevestigingsmagneet de acculamp permanent kan dragen.** Bij het vallen bestaat verwondingsgevaar.

Product- en vermogensbeschrijving

Gebruik volgens bestemming

De acculamp is bestemd voor het mobiel, ruimtelijk of in de tijd beperkt verlichten in droge binnen- en buitenruimtes en is niet geschikt voor de algemene verlichting van ruimtes.

Afgebeelde componenten

De componenten zijn genummerd zoals op de afbeelding van de acculamp op de pagina met afbeeldingen.

- 1 Lampkop
- 2 Accu*
- 3 Accu-ontgrendelingsknop*
- 4 Karabijnhaak
- 5 Steunbeugel
- 6 Bevestigingsmagneet
- 7 Ophanghaak
- 8 Statiefopname 1/4"
- 9 Aan/uit-schakelaar
- 10 Koelelement

***Niet elk afgebeeld en beschreven toebehoren wordt standaard meegeleverd. Het volledige toebehoren vindt u in ons toebehorenprogramma.**

Technische gegevens

Acculamp		GLI 12V-330
Productnummer		3 601 DA0 0..
Nominale spanning	V=	12
Brandduur, ca.	min/Ah	180
Gewicht volgens EPTA-Procedure 01:2014	kg	0,5 – 0,7*
Lichtstroom	lm	330
Toegestane omgevingstemperatuur		
– bij het laden	°C	0...+45
– bij het gebruik** en bij opslag	°C	-20...+50
Aanbevolen accu's		GBA 12V.. GBA 10,8V..
Aanbevolen laadapparaten		GAL 12..CV AL 11..CV

De kleurweergave van de verlichte objecten kan vervalst worden.

* afhankelijk van gebruikte accu

** beperkt vermogen bij temperaturen <0 °C

Montage

Accu opladen (toebehoren)

Opmerking: De accu wordt gedeeltelijk opgeladen geleverd. Om de volledige capaciteit van de accu te verkrijgen, laadt u voor het eerste gebruik de accu volledig in het oplaadapparaat op.

De lithiumionaccu kan op elk moment worden opgeladen zonder de levensduur te verkorten. Een onderbreking van het opladen schaadt de accu niet.

De lithiumionaccu is met „Electronic Cell Protection (ECP)“ tegen te sterk ontladen beschermd. Als de accu leeg is, wordt de acculamp door een veiligheidsschakeling uitgeschakeld.

► **Druk na het automatisch uitschakelen van de acculamp niet meer op de aan/uit-schakelaar.** De accu kan anders beschadigd worden.

Voor het uitnemen van de accu **2** drukt u op de ontgrendelingsstoets **3** en trekt u de accu uit de acculamp. **Forceer daarbij niet.**

Neem de voorschriften ten aanzien van de afvalverwijdering in acht.

Gebruik

Ingebruikneming

Accu plaatsen

Plaats de geladen accu **2** in de lampkop **1** tot deze hoorbaar vastklikt.

In- en uitschakelen

Als u de acculamp wilt **inschakelen**, drukt u de aan/uit-schakelaar **9** in.

Als u de acculamp wilt **uitschakelen**, drukt u de aan/uit-schakelaar **9** opnieuw in.

Om energie te besparen, schakelt u de acculamp alleen in wanneer u deze gebruikt.

Lichtintensiteit instellen

Druk kort op de aan/uit-schakelaar **9** om de acculamp met maximale helderheid in te schakelen. Houd voor het aanpassen van de helderheid in 2 standen de aan/uit-schakelaar **9** ingedrukt tot de gewenste helderheid bereikt is.

Temperatuurfafhankelijke beveiliging tegen overbelasting

Bij overschrijding van de toegestane koellichaamtemperatuur van 50 °C wordt de acculamp uitgeschakeld. Laat de acculamp afkoelen en schakel deze weer in.

Tips voor de werkzaamheden

De acculamp brandt met verminderde helderheid als de accucapaciteit nog ca. 1,3 % bedraagt. De acculamp knippert 3x voor de helderheid afneemt.

Lampkop zwenken (zie afbeelding A)

Afhankelijk van het gebruik kan de lampkop **1** tot 200° gezwenkt worden.

- Als staande lamp met naar boven gerichte lampkop.
- 90° gezwenkt de ruimte verlichtend.
- Met ca. 120° gekantelde lampkop verblindingsvrij de werkplek, bijv. het bureau, verlichtend.
- Met ca. 200° gekantelde lampkop de vloer verlichtend.

Opmerking: Bij een helling van meer dan 90° moet de acculamp bevestigd worden.

Ophanghaak (zie afbeelding B)

Met de ophanghaak **7** kunt u de acculamp aan een voorwerp bevestigen.

Karabijnhaak (zie afbeelding C)

Met de karabijnhaak **4** kunt u de acculamp bijv. aan een kabel of aan een riem bevestigen.

Bevestigingsmagneet (zie afbeelding D)

Met de bevestigingsmagneet **6** kunt u de acculamp op ferromagnetische oppervlakken aanbrengen. Ga hierbij voorzichtig te werk om krassen op gevoelige oppervlakken te vermijden.

Statiefopname (1/4") (zie afbeelding E)

Met de statiefopname **8** kunt u de acculamp op een statief schroeven.

Onderhoud en service

Onderhoud en reiniging

Neem contact op met een erkende klantenservicewerkplaats voor Bosch elektrische gereedschappen als de accu niet meer naar behoren werkt.

De acculamp is onderhoudsvrij en heeft geen delen die vervangen of onderhouden moeten worden.

► **De lichtbron kan niet worden vervangen. Wanneer de lichtbron defect is, moet de complete acculamp worden vervangen.**

Reinig het venster van de acculamp alleen met een droge, zachte doek, om beschadigingen te voorkomen. Gebruik geen reinigings- of oplosmiddelen.

62 | Nederlands

Klantenservice en gebruiksadviezen

Onze klantenservice beantwoordt uw vragen over reparatie en onderhoud van uw product en over vervangingsonderdelen. Explosietekeningen en informatie over vervangingsonderdelen vindt u ook op:

www.bosch-pt.com

Het Bosch-team voor gebruiksadviezen helpt u graag bij vragen over onze producten en toebehoren.

Vermeld bij vragen en bestellingen van vervangingsonderdelen altijd het uit tien cijfers bestaande productnummer volgens het typeplaatje van het product.

Nederland

Tel.: (076) 579 54 54

Fax: (076) 579 54 94

E-mail: gereedschappen@nl.bosch.com

België

Tel.: (02) 588 0589

Fax: (02) 588 0595

E-mail: outillage.gereedschap@be.bosch.com

Vervoer

Op de meegeleverde lithiumionaccu's zijn de eisen voor het vervoer van gevaarlijke stoffen van toepassing. De accu's kunnen door de gebruiker zonder verdere voorwaarden over de weg worden vervoerd.

Bij de verzending door derden (bijv. luchtvervoer of expeditiebedrijf) moeten bijzondere eisen ten aanzien van verpakking en markering in acht worden genomen. In deze gevallen moet bij de voorbereiding van de verzending een deskundige voor gevaarlijke goederen worden geraadpleegd.

Verzend accu's alleen als de behuizing onbeschadigd is. Plak blootliggende contacten af en verpak de accu zodanig dat deze niet in de verpakking beweegt.

Neem ook eventuele overige nationale voorschriften in acht.

Afvalverwijdering



Acculampen, accu's toebehoren en verpakkingen dienen op een voor het milieu verantwoorde wijze te worden gerecycled.

Gooi acculampen, accu's en batterijen niet bij het huisvuil.

Alleen voor landen van de EU:

Volgens de Europese richtlijn 2012/19/EU over elektrische en elektronische oude apparaten moeten niet meer bruikbare accu-lampen en volgens richtlijn 2006/66/EG moeten defecte of lege accu's en batterijen apart worden ingezameld en op een voor het milieu verantwoorde wijze worden hergebruikt.

Accu's en batterijen:**Li-ion:**

Lees de aanwijzingen in het gedeelte „Vervoer”, pagina 62 en neem deze in acht.

Wijzigingen voorbehouden.

Dansk

Sikkerhedsinstrukser

Sikkerhedsinstrukser til akku-lamper

Læs alle sikkerhedsinstrukser og anvisninger. I tilfælde af manglende overholdelse af sikkerhedsinstrukserne og anvisningerne er der risiko for elektrisk stød, brand og/eller alvorlige kvæstelser.

- ▶ **Læs og overhold venligst alle sikkerhedsinstrukser og anvisninger, der er vedlagt akkuen eller el-værktøjet, som akkuen leveres sammen med.**
- ▶ **Håndter akku-lampen med forsigtighed.** Akku-lampen udvikler stor varme, der fører til øget brand- og eksplosionsfare.
- ▶ **Arbejd ikke med akku-lampen i eksplosionsfarlige omgivelser.**
- ▶ **Tryk efter automatisk slukning af akku-lampen ikke mere på start-stop-kontakten.** Akkuen kan blive beskadiget.

64 | Dansk

- ▶ **Ret ikke lysstrålen mod personer eller dyr og ret ikke blikket ind i lysstrålen, heller ikke fra stor afstand.**
- ▶ **Brug kun originalt tilbehør fra Bosch.**
- ▶ **Tildæk ikke lyshovedet, så længe akku-lampen er i brug.** Lyshovedet bliver varm under brug og kan føre til kvæstelser, hvis denne varme ophobes.
- ▶ **Brug ikke akku-lampen i trafikken.** Akku-lampen er ikke godkendt til belysning i trafikken.
- ▶ **Tag akkuen ud af akku-lampen, før der arbejdes på akku-lampen (f. eks. montering, vedligeholdelse osv.) og før den transporteres og lægges til opbevaring.**
- ▶ **Børn må ikke anvende akku-lampen.** Den er beregnet til professionel brug. Børn kan utilsigtet komme til at blæde sig selv eller personer.
- ▶ **Åben ikke akkuen.** Fare for kortslutning.
- ▶  **Beskyt akkuen mod varme (f.eks. også mod varige solstråler, brand, vand og fugtighed).** Fare for eksplosion.
- ▶ **Ikke benyttede akku'er må ikke komme i berøring med kontorclips, mønter, nøgler, søm, skruer eller andre små metalgenstande, da disse kan kortslutte kontakterne.** En kortslutning mellem batteri-kontakterne øger risikoen for personskader i form af forbrændinger.
- ▶ **Hvis akku'en anvendes forkert, kan der slippe væske ud af akku'en. Undgå at komme i kontakt med denne væske. Hvis det alligevel skulle ske, skylles med vand. Søg læge, hvis væsken kommer i øjnene.** Akku-væske kan give hudirritation eller forbrændinger.
- ▶ **Beskadiges akkuen eller bruges den forkert, kan der sive dampe ud. Tilfør frisk luft og søg læge, hvis du føler dig utilpas.** Dampene kan irritere luftvejene.
- ▶ **Oplad kun akku'er i ladeaggregater, der er anbefalet af fabrikanten.** Et ladeaggregat, der er egnet til en bestemt type batterier, må ikke benyttes med andre batterier – brandfare.
- ▶ **Anvend kun akkuen i forbindelse med dit Bosch produkt.** Kun på denne måde beskyttes akkuen mod farlig overbelastning.
- ▶ **Akkuen kan blive beskadiget af spidse genstande som f.eks. nåle eller skrue-trækkere eller ekstern kraftpåvirkning.** Der kan opstå indvendig kortslutning, så akkuen kan antændes, ryge, eksplodere eller overophedes.



Brug ikke den batteridrevne lampe i nærheden af pacemakere. Magneten i den batteridrevne lampe danner et magnetfelt, som kan påvirke funktionen af pacemakere.

- ▶ **Hold den batteridrevne lampe på afstand af magnetiske datamedier og magnetisk følsomt udstyr.** Magneten kan forårsage uopretteligt datatab.
- ▶ **Anbring ikke den batteridrevne lampe og fastgørelsesmagneten over hovedhøjde.** Hvis den falder ned, kan der ske personskade.
- ▶ **Kontrollér, om fastgørelsesmagneten kan holde den batteridrevne lampe sikkert fast.** Hvis den falder ned, kan der ske personskade.

Beskrivelse af produkt og ydelse

Beregnet anvendelse

Akku-lampen er beregnet til kontant, rumligt og tidsmæssigt begrænset oplysning i tørre indendørs- og udendørsområder og er ikke beregnet til brug som generel rumbelysning.

Illustrerede komponenter

Nummereringen af de illustrerede komponenter refererer til illustrationen af akku-lampen på illustrationssiden.

- 1 Lampehoved
- 2 Akku*
- 3 Akku-udløserknap*
- 4 Karabinhager
- 5 Støttebøjle
- 6 Fastgørelsesmagnet
- 7 Ophængeskrog
- 8 Stativholder 1/4"
- 9 Start-stop-kontakt
- 10 Køleelement

***Tilbehør, som er illustreret og beskrevet i brugsanvisningen, er ikke indeholdt i leveringen. Det fuldstændige tilbehør findes i vores tilbehørsprogram.**

66 | Dansk

Tekniske data

Akku-lampe		GLI 12V-330
Typenummer		3 601 DA0 0..
Nominel spænding	V=	12
Tændetid, ca.	min/Ah	180
Vægt svarer til EPTA-Procedure 01:2014	kg	0,5 - 0,7*
Lysstrøm	lm	330
Tilladt omgivelsestemperatur		
- ved opladning	°C	0...+45
- ved drift** og opbevaring	°C	-20...+50
Anbefalede batterier		GBA 12V.. GBA 10,8V..
Anbefalede ladere		GAL 12.. CV AL 11..CV

Farveangivelsen af de belyste genstande kan være forvrænget.

* afhængigt af den anvendte akku

** begrænset effekt ved temperaturer < 0 °C

Montering**Opladning af akku (tilbehør)**

Bemærk: Akkuen er til dels oplades ved udleveringen. For at sikre at akkuen fungerer 100 % oplades akkuen helt før første ibrugtagning.

Li-ion-akkuen kan oplades til enhver tid, uden at levetiden forkortes. En afbrydelse af opladningen beskadiger ikke akkuen.

Li-ion-akkuen er beskyttet mod afladning med „Electronic Cell Protection (ECP)“. Er akkuen afladet, slukkes akku-lampen med en beskyttelseskontakt.

► **Tryk efter automatisk slukning af akku-lampen ikke mere på start-stop-kontakten.** Akkuen kan blive beskadiget.

For at tage batteriet ud **2** skal du trykke på udløsertasten **3** og trække batteriet ud af den batteridrevne lampe. **Undgå brug af vold.**

Læs og overhold henvisningerne mhr. bortskaffelse.

Brug

Ibrugtagning

Isæt akku

Sæt det opladede batteri **2** i lampehovedet **1**, indtil det går mærkbart i indgreb.

Tænd/sluk

Tryk til **ibrugtagning** af akku-lampen på start-stop-kontakten **9**.

Akku-lampen **slukkes** ved at trykke på start-stop-kontakten **9** en gang til.

For at spare på energien bør du kun tænde for akku-lampen, når du bruger den.

Lysstyrke indstilles

Tryk kort på tænd/sluk-kontakten **9** for at aktivere den batteridrevne lampe med maksimal lysstyrke. Hold tænd/sluk-kontakten **9** inde i 2 trin, indtil den ønskede lysstyrke er opnået.

Temperaturafhængig overbelastningsbeskyttelse

Overskrides den tilladte køleelementtemperatur på 50 °C, slukker akku-lampen. Lad akku-lampen afkøle og tænd for akku-lampen igen.

Arbejdsvejledning

Den batteridrevne lampe lyser med reduceret lysstyrke, hvis batterikapaciteten stadig er ca. 1,3 %. Den batteridrevne lampe blinker 3x, før lysstyrken aftager.

Drej lampehovedet (se Fig. A)

Afhængigt af anvendelsen kan lampehovedet **1** drejes op til 200°.

- Som uplight med lampehovedet rettet opad.
- Drejet 90° lysende ind i rummet.
- Med ca. 120° vinklet lampehoved kan arbejdspladsen eller skrivebordet oplyses uden blænding.
- Med ca. 200° vinklet lampehoved kan gulvet oplyses.

Bemærk: Ved en vinkling på mere end 90° skal lampehovedet fastgøres.

Ophængningskrog (se Fig. B)

Med ophængskroge **7** kan den batteridrevne lampe fastgøres på en genstand.

Karabinhager (se Fig. C)

Med karabinhagen **4** kan du f.eks. fastgøre den batteridrevne lampe på en wire eller i bæltet.

68 | Dansk**Fastgørelsesmagnet (se Fig. D)**

Med fastgørelsesmagneten **6** kan du montere den batteridrevne lampe på ferromagnetiske overflader. Gå i den forbindelse forsigtigt frem for at undgå ridser på sarte overflader.

Stativholder (1/4") (se Fig. E)

Med stativholderen **8** kan du skrue den batteridrevne lampe fast på et stativ.

Vedligeholdelse og service

Vedligeholdelse og rengøring

Når akkuen ikke fungerer mere, bedes du kontakte et autoriseret serviceværksted for Bosch el-værktøj.

Akku-lampen er vedligeholdelsesfri og består ikke af dele, der skal skiftes eller vedligeholdes.

► **Lyskilden kan ikke udskiftes. Hvis lyskilden er defekt, skal hele akku-lampen udskiftes.**

Rengør kun kunststoffskenen på akku-lampen med en tør, blød klud for at undgå beskadigelser. Anvend ikke rengørings- eller opløsningsmidler.

Kundeservice og brugerrådgivning

Kundeservice besvarer dine spørgsmål vedr. reparation og vedligeholdelse af dit produkt samt reservedele. Eksplosionstegninger og informationer om reservedele findes også under:

www.bosch-pt.com

Bosch brugerrådgivningsteamet vil gerne hjælpe dig med at besvare spørgsmål vedr. vores produkter og deres tilbehør.

Produktets 10-cifrede typenummer (se typeskilt) skal altid angives ved forespørgsler og bestilling af reservedele.

Dansk

Bosch Service Center

Telegrafvej 3

2750 Ballerup

På www.bosch-pt.dk kan der online bestilles reservedele eller oprettes en reparations ordre.

Tlf. Service Center: 44898855

Fax: 44898755

E-Mail: vaerktoej@dk.bosch.com

Transport

De indeholdte Li-Ion-akkuer overholder bestemmelserne om farligt gods. Akkuerne kan transporteres af brugeren på offentlig vej uden yderligere pålæg. Ved forsendelse gennem tredjemand (f.eks.: lufttransport eller spedition) skal særlige krav vedr. emballage og mærkning overholdes. Her skal man kontakte en faregodsekspert, før forsendelsesstykket forberedes.

Send kun akkuer, hvis huset er ubeskadiget. Tilklæb åbne kontakter og indpak akkuen på en sådan måde, at den ikke kan bevæge sig i emballagen. Følg venligst også eventuelle, videreførende, nationale forskrifter.

Bortskaffelse



Akku-lamper, akkuer, tilbehør og emballage skal genbruges på en miljøvenlig måde.

Smid ikke akku-lamper og akkuer/batterier ud sammen med det almindelige husholdningsaffald!

Gælder kun i EU-lande:



Iht. det europæiske direktiv 2012/19/EU om affald af elektrisk og elektronisk udstyr skal ikke mere brugbare akku-lamper og iht. direktiv 2006/66/EF skal defekte eller udtjente akkuer/batterier samles separat og genbruges iht. gældende miljøforskrifter.

Akkuer/batterier:

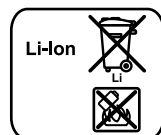

Li-Ion:

Læs og overhold henvisningerne i afsnit „Transport“, side 69.

Ret til ændringer forbeholdes.

Svenska

Säkerhetsanvisningar

Säkerhetsanvisningar för sladdlösa lampor



Läs noga igenom alla säkerhetsanvisningar och instruktioner. Fel som uppstår till följd av att säkerhetsanvisningarna och instruktionerna inte följts kan orsaka elstöt, brand och/eller allvarliga personskador.

- ▶ **Läs noga igenom alla säkerhetsanvisningar och instruktioner som bifogats batteriet eller batteriet som levererats med elverktyget.**
 - ▶ **Hantera den sladdlösa lampan varsamt.** Den sladdlösa lampan orsakar hög hetta och kan därför leda till brand och explosion.
 - ▶ **Den sladdlösa lampan får inte användas i explosionsfarlig omgivning.**
 - ▶ **Tryck inte längre på strömställaren efter det den sladdlösa lampan automatiskt släckts.** Risk finns för att batteriet skadas.
 - ▶ **Rikta aldrig ljusstrålen mot personer eller djur och rikta inte heller själv blicken mot ljusstrålen även om du står på längre avstånd.**
 - ▶ **Använd endast original Bosch tillbehör.**
 - ▶ **Täck inte över lamphuvudet när den sladdlösa lampan är påkopplad.** Lamphuvudet blir varmt under drift och kan förorsaka brännskada om hettan samlas.
 - ▶ **Använd inte den sladdlösa lampan för vägtrafik.** Den sladdlösa lampan är inte godkänd för vägtrafik.
 - ▶ **Ta bort batterierna ur den sladdlösa lampan vid alla åtgärder på lampan (t. ex. montering, service etc.) samt vid transport och lagring.**
 - ▶ **Låt inte barn använda den sladdlös lampan.** Den är avsedd för yrkesmässig användning. Risk finns att barn bländar sig själv eller andra personer.
 - ▶ **Öppna inte batteriet.** Detta kan leda till kortslutning.
-  **Skydda batteriet mot hög värme som t. ex. längre solbestrålning, eld, vatten och fukt.** Explosionsrisk föreligger.
- ▶ **Håll gem, mynt, nycklar, spikar, skruvar och andra små metallföremål på avstånd från reservbatterier för att undvika en bygling av kontakterna.** En kortslutning av batteriets kontakter kan leda till brännskador eller brand.

- ▶ **Om batteriet används på fel sätt finns risk för att vätska rinner ur batteriet. Undvik kontakt med vätskan. Vid oavsiktlig kontakt spola med vatten. Om vätska kommer i kontakt med ögonen uppsök dessutom läkare.** Batterivätskan kan medföra hudirritation och brännskada.
- ▶ **I skadat eller felanvänt batteri kan ångor uppstå. Tillför friskluft och uppsök läkare vid åkommor.** Ångorna kan leda till irritation i andningsvägarna.
- ▶ **Ladda batterierna endast i de laddare som tillverkaren rekommenderat.** Om en laddare som är avsedd för en viss typ av batterier används för andra batterityper finns risk för brand.
- ▶ **Använd batteriet endast för produkter från Bosch.** På så sätt skyddas batteriet mot farlig överbelastning.
- ▶ **Batteriet kan skadas av vassa föremål som t. ex. spikar eller skruvmejslar eller på grund av yttre påverkan.** En intern kortslutning kan uppstå och rök, explosion eller överhettning kan förekomma hos batteriet.



Håll de sladdlösa lamporna på avstånd från pacemakers. Magneterna i den sladdlösa lampan skapar ett fält som kan påverka funktionen hos pacemakers.

- ▶ **Håll den sladdlösa lampan på avstånd från magnetiska dataenheter och magnetiskt känsliga apparater.** På grund av magnetens påverkan kan oönskade dataförluster inträffa.
- ▶ **Sätt inte den sladdlösa lampan över huvudhöjd med hjälp av fästmagneten.** Risk för skador om den faller ner.
- ▶ **Kontrollera om fästmagneten kan bära den sladdlösa lampan permanent.** Risk för skador om den faller ner.

Produkt- och kapacitetsbeskrivning

Ändamålsenlig användning

De sladdlösa lamporna är avsedda för mobil, rumsligt och tidsmässigt begränsad belysning av torra utrymmen inomhus och utomhus och är inte lämpliga för allmän belysning i ett rum.

72 | Svenska

Illustrerade komponenter

Numreringen av komponenterna hänvisar till illustrationen av den sladdlösa lampan på grafiksidan.

- 1 Lamphuvud
- 2 Batteri*
- 3 Batteriets upplåsningsknapp*
- 4 Karbinhake
- 5 Stödbygel
- 6 Fästmagnet
- 7 Upphängningskrok
- 8 Stativfäste 1/4"
- 9 Strömställare Till/Från
- 10 Kylkropp

*I bruksanvisningen avbildat och beskrivet tillbehör ingår inte i standardleveransen. I vårt tillbehörsprogram beskrivs allt tillbehör som finns.

Tekniska data

Sladdlös lampa		GLI 12V-330
Produktnummer		3 601 DA0 0..
Märkspänning	V=	12
Lystid, ca	min/Ah	180
Vikt enligt EPTA-Procedure 01:2014	kg	0,5 – 0,7*
Ljusström	lm	330
Tillåten omgivningstemperatur		
– vid laddning	°C	0...+45
– vid drift* och lagring	°C	-20...+50
Rekommenderade batterier		GBA 12V.. GBA 10,8V..
Rekommenderade laddare		GAL 12.. CV AL 11..CV

Färgåtergivningen av belysta objekt kan bli felaktig.

* i relation till använt batteri

** begränsad effekt vid temperaturer <0 °C

Montage

Batteriets laddning (tillbehör)

Anvisning: Batteriet levereras ofullständigt uppladdat. För full effekt ska batteriet före första användningen laddas upp i laddaren.

Litiumjonbatteriet kan när som helst laddas upp eftersom detta inte påverkar livslängden. Batteriet skadas inte om laddning avbryts.

Litium-jonbatteriet är genom "Electronic Cell Protection (ECP)" skyddat mot djupurladdning. Vid urladdat batteri släcker skyddskopplingen den sladdlösa lampan.

► **Tryck inte på strömställaren Till/Från efter det den sladdlösa lampan automatiskt släckts.** Risk finns för att batterimodulen skadas.

För att ta bort batteriet **2**, tryck på uppläsningsknappen **3** och dra ut batteriet ur den sladdlösa lampan. **Bruka inte våld.**

Beakta anvisningarna för avfallshantering.

Drift

Driftstart

Insättning av batteri

Sätt i det laddade batteriet **2** i lampan **1** tills det snäpper fast hörbart.

In- och urkoppling

Tryck strömställaren Till/Från **9** för **att tända** den sladdlösa lampan.

Tryck på nytt strömställaren Till/Från **9** för **att släcka** den sladdlösa lampan.

För att spara energi, koppla på den sladdlösa lampan endast när du vill använda den.

Ställ in ljusstyrka

Tryck på på-/avknappen **9** kort för att slå på den sladdlösa lampan med maximal ljusstyrka. Håll på-/avknappen **9** intryckt för att anpassa ljusstyrkan i 2 steg tills önskad ljusstyrka har uppnåtts.

Temperaturberoende överbelastningsskydd

När tillåten kylkroppstemperatur på 50 °C överskrids slås den sladdlösa lampan från. Låt den sladdlösa lampan avkylas och slå sedan åter på lampan.

74 | Svenska**Arbetsanvisningar**

Den sladdlösa lampan lyser med reducerad ljusstyrka när batteriets kapacitet fortfarande ligger på ca. 1,3 %. Den sladdlösa lampan blinkar 3 gånger innan ljusstyrkan avtar.

Sväng ljusdelen (se bild A)

Beroende på användning kan ljusdelen **1** svängas i upp till 200°.

- Som golvlampa med ljusdel som är riktad uppåt.
- 90° svängd, lyser upp rummet.
- Ljusdel svängd i ca. 120° ger bländningsfri upplysning av arbetsplatsen, t.ex. skrivbordet.
- Ljusdel svängd i ca. 200° ger belysning av golvet.

Anvisning: Vid en lutning på mer än 90° måste den sladdlösa lampan fixeras.

Upphångningskrok (se bild B)

Med kroken **7** kan du fästa den sladdlösa lampan på ett föremål.

Karbinhake (se bild C)

Med karbinhaken **4** kan du fästa den sladdlösa lampan t. ex. i en lina eller i bältet.

Fästmagnet (se bild D)

Med fästmagneten **6** kan du fästa den sladdlösa lampan på magnetiska ytor. Var försiktig för att undvika repor på känsliga ytor.

Stativfäste (1/4") (se bild E)

Med stativfästet **8** kan du skruva den sladdlösa lampan på ett stativ.

Underhåll och service**Underhåll och rengöring**

Kontakta en auktoriserad serviceverkstad för Bosch-elverktyg när batteriet inte längre är funktionsdugligt.

Den sladdlösa lampan är underhållsfri och har inga delar som behöver bytas ut eller underhållas.

► **Ljuskällan kan inte bytas ut. Om ljuskällan är defekt skall hela den batteri-drivna lampan bytas ut.**

Rengör den sladdlösa lampans plastglas endast med en torr, mjuk trasa för att inte skada glaset. Använd inte rengörings- eller lösningsmedel.

Kundtjänst och användarrådgivning

Kundservicen ger svar på frågor beträffande reparation och underhåll av produkter och reservdelar. Sprängskisser och information om reservdelar hittar du på:

www.bosch-pt.com

Bosch användarrådgivningsteamet hjälper gärna vid frågor som gäller våra produkter och tillbehör.

Ange alltid vid förfrågningar och reservdelsbeställningar det 10-siffriga produktnumret som finns på produktens typskylt.

Svenska

Bosch Service Center
Telegrafvej 3
2750 Ballerup
Danmark
Tel.: (08) 7501820 (inom Sverige)
Fax: (011) 187691

Transport

De litiumjonbatterier som ingår är underkastade kraven för farligt gods. Användaren kan utan ytterligare förpliktelser transportera batterierna på allmän väg.

Vid transport genom tredje person (t. ex. flygfrakt eller spedition) ska speciella villkor för förpackning och märkning beaktas. I detta fall bör vid förberedelse av transport en expert för farligt gods konsulteras.

Batterier får försändas endast om höljet är oskadat. Tejpa öppna kontakter och förpacka batteriet så att det inte kan röras i förpackningen.

Beakta även tillämpliga nationella föreskrifter.

Avfallshantering

 Sladdlösa lampor, batterier, tillbehör och förpackning ska omhändertas på miljövänligt sätt för återvinning.

Släng inte sladdlösa lampor och inte heller batterier i hushållsavfall!

Endast för EU-länder:



Enligt europeiska direktivet 2012/19/EU för elektriska och elektroniska apparater måste obrukbara batteridrivna lampor och enligt europeiska direktivet 2006/66/EG felaktiga eller förbrukade batterier separat omhändertas och på miljövänligt sätt lämnas in för återvinning.

76 | Norsk

Sekundär-/primärbatterier:**Li-jon:**

Beakta anvisningarna i avsnittet "Transport", sida 75.

Ändringar förbehålles.

Norsk

Sikkerhetsinformasjon

Sikkerhetsinformasjon for batterilamper

Les gjennom alle advarslene og anvisningene. Feil ved overholdelsen av advarslene og nedenstående anvisninger kan medføre elektriske støt, brann og/eller alvorlige skader.

- ▶ **Les og følg alle sikkerhetsanvisningene og instruksene som er vedlagt batteriet eller elektroverktøyet som batteriet ble levert med.**
- ▶ **Vær forsiktig med batterilampen.** Batterilampen oppretter sterk varme som fører til større fare for brann og eksplosjoner.
- ▶ **Ikke arbeid med batterilampen i eksplosjonsfarlige omgivelser.**
- ▶ **Trykk etter automatisk utkobling av batterilampen ikke videre på på-/av-bryteren.** Batteriet kan ta skade.
- ▶ **Retts aldri lysstrålen mot personer eller dyr og se ikke selv inn i lysstrålen, heller ikke fra en stor avstand.**
- ▶ **Bruk kun originalt Bosch-tilbehør.**
- ▶ **Dekk ikke til lampehodet når batterilampen er i drift.** Lampehodet oppvarmes i drift og kan forårsake forbrenninger hvis varmen ikke kan sirkulere.
- ▶ **Ikke bruk batterilampen i trafikken.** Batterilampen er ikke godkjent til belysning i trafikken.

- ▶ **Ta batteriet ut av batterilampen før alle arbeider på batterilampen (f. eks. montering, vedlikehold etc.) utføres og ved transport og oppbevaring.**
- ▶ **La ikke barn bruke batterilampen.** Den er beregnet til profesjonell bruk. Barn kan ufrivillig blende andre personer eller seg selv.
- ▶ **Batteriet må ikke åpnes.** Det er fare for kortslutning.



Beskytt batteriet mot varme, f. eks. også mot permanent solinnvirkning, ild, vann og fuktighet. Det er fare for eksplosjoner.

- ▶ **Hold batteriet som ikke er i bruk unna binders, mynter, nøkler, spikre, skruer eller andre mindre metallgjenstander, som kan lage en forbindelse mellom kontaktene.** En kortslutning mellom batterikontaktene kan føre til forbrenninger eller brann.
- ▶ **Ved gal bruk kan det lekke væske ut av batteriet. Unngå kontakt med denne væsken. Ved tilfeldig kontakt må det skylles med vann. Hvis det kommer væske i øynene, må du i tillegg oppsøke en lege.** Batterivæske som renner ut kan føre til irritasjoner på huden eller forbrenninger.
- ▶ **Ved skader og usakkyndig bruk av batteriet kan det slippe ut damp. Tilfør frisk luft og gå til lege hvis det oppstår helseproblemer.** Dampene kan irritere åndedretsorganene.
- ▶ **Lad batteriet kun opp i ladeapparater som er anbefalt av produsenten.** Det oppstår brannfare hvis et ladeapparat som er egnet til en bestemt type batterier, brukes med andre batterier.
- ▶ **Bruk batteriet kun i kombinasjon med Bosch produktet.** Kun slik beskyttes batteriet mot farlig overbelastning.
- ▶ **Batteriet kan bli skadet av spisse gjenstander som spiker eller skrutrekker eller på grunn av påvirkning fra ytre krefter.** Resultat kan bli intern kortslutning, og det kan da komme røyk fra batteriet, eller batteriet kan ta fyr, eksplodere eller bli overopphetet.



Den batteridrevne lampen må holdes i avstand fra pacemakere.

Magneten til den batteridrevne lampen genererer et felt som kan virke inn på funksjonen til pacemakere.

- ▶ **Den batteridrevne lampen må holdes i avstand fra magnetiske datalagringsmedier og magnetisk følsomt utstyr.** Virkningen til magneten kan føre til permanente tap av data.
- ▶ **Hold ikke den batteridrevne lampen over hodet ved hjelp av festemagneten.** Det kan oppstå personskader hvis den faller ned.

78 | Norsk

- **Kontroller om festemagneten kan holde fast den batteridrevne permanent.**
Det kan oppstå personskader hvis den faller ned.

Produkt- og ytelsesbeskrivelse

Formålmessig bruk

Den batteridrevne lampen er beregnet for midlertidig belysning i tørre rom forskjellige steder innen- og utendørs. Den er ikke egnet for generell rombelysning.

Illustrerte komponenter

Nummereringen av de illustrerte komponentene gjelder for bildet av batterilampen på illustrasjonssiden.

- 1 Lampehode
- 2 Batteri*
- 3 Batteri-låsetast*
- 4 Karabinkrok
- 5 Støttebøyle
- 6 Festemagnet
- 7 Opphengskrok
- 8 Stativfeste 1/4"
- 9 På-/av-bryter
- 10 Kjøleled

*Illustrert eller beskrevet tilbehør inngår ikke i standard-leveransen. Det komplette tilbehøret finner du i vårt tilbehørsprogram.

Tekniske data

Batteri-lampe	GLI 12V-330	
Produktnummer		3 601 DA0 0..
Nominell spenning	V=	12
Lysvarighet, ca.	min/Ah	180
Vekt tilsvarende EPTA-Procedure 01:2014	kg	0,5 - 0,7*
Lysstrøm	Lm	330

Det kan hende at gjengivelsen av fargen på de belyste objektene ikke blir helt riktig.

* avhengig av benyttet batteri

** redusert ytelse ved temperatur <0 °C

Norsk | 79

Batteri-lampe**GLI 12V-330**

Tillatt omgivelsestemperatur

- ved lading	°C	0...+45
- ved drift* og lagring	°C	-20...+50

Anbefalte batterier

GBA 12V..
GBA 10,8V..

Anbefalte ladere

GAL 12.. CV
AL 11.. CV

Det kan hende at gjengivelsen av fargen på de belyste objektene ikke blir helt riktig.

* avhengig av benyttet batteri

** redusert ytelse ved temperatur <0 °C

Montering

Opplading av batteriet (tilbehør)

Merk: Batteriet leveres delvis oppladet. For å sikre full effekt fra batteriet, må du lade det fullstendig opp i ladeapparatet før førstegangs bruk.

Litium-ion-batteriet kan lades opp til enhver tid uten at levetiden forkortes. Det skader ikke batteriet å avbryte oppladingen.

Li-ion-batteriet er beskyttet av «Electronic Cell Protection (ECP)» mot total utlading. Når batteriet er utladet, kobles batterilampen ut med en beskyttelseskobling.

► **Trykk etter automatisk utkobling av batterilampen ikke videre på på-/av-bryteren.** Batteriet kan ta skade.For å ta ut batteriet **2** trykker du på opplåsingsknappen **3** og trekker batteriet ut av den batteridrevne lampen. **Ikke bruk makt.**

Følg informasjonene om kassering.

Bruk

Igangsetting

Innsetting av batteriet

Sett inn det ladede batteriet **2** i lampehodet **1** til det merkes at det festes.

Inn-/utkobling

Til **igangsetting** av batteri-lampen må du trykke på på-/av-bryteren **9**.

80 | Norsk

Til **utkobling** av batteri-lampen må du trykke på på-/av-bryteren **9** igjen.
Slå batteri-lampen kun på når du bruker den for å spare energi.

Innstilling av lysstyrke

Trykk kort på på-/av-bryteren **9** for å slå på den batteridrevne lampen med maksimal lysstyrke. Hold på-/av-bryteren **9** inne helt til ønsket lysstyrke er nådd for å tilpasse lysstyrken i to nivåer.

Temperaturavhengig overlastbeskyttelse

Ved overskridelse av den godkjente kjøledeltemperaturen på 50 °C koples batteri-lampen ut. La batterilampen avkjøle og slå batterilampen på igjen.

Arbeidshenvisninger

Den batteridrevne lampen lyser med redusert lysstyrke når batterikapasiteten synker til ca. 1,3 %. Den batteridrevne lampen blinker 3 ganger før lyset blir svakere.

Svinge lampehodet (se bilde A)

Lampehodet **1** kan ved behov svinges opptil 200°.

- Som lyskaster med lampehodet vendt opp.
- Svingt 90° slik at den lyser inn i rommet.
- Med helning på ca. 120° på lampehodet for belysning av arbeidsplassen, for eksempel et skrivebord, uten blending.
- Med helning på ca. 200° på lampehodet for belysning av gulvet.

Merk: Ved helning på over 90° må den batteridrevne lampen festes.

Opphengskrok (se bilde B)

Med opphengskroken **7** kan du feste den batteridrevne lampen på en gjenstand.

Karabinkrok (se bilde C)

Med karabinkroken **4** kan du for eksempel feste den batteridrevne lampen på en vaier eller i beltet.

Festemagnet (se bilde D)

Med festemagneten **6** kan du plassere den batteridrevne lampen på ferromagnetiske overflater. Vær forsiktig, slik at du ikke riper opp ømfintlige overflater.

Stativfeste (1/4") (se bilde E)

Med stativfestet **8** kan den batteridrevne lampen skrues fast på et stativ.

Service og vedlikehold

Vedlikehold og rengjøring

Hvis batteriet ikke lenger er funksjonsdyktig, må du henvende deg til en autorisert kundeservice for Bosch-elektroverktøy.

Batterilampen er vedlikeholdsfri og inneholder ingen deler som må skiftes eller vedlikeholdes.

► **Lyskilden kan ikke skiftes. Hvis lyskilden er defekt, må hele den batteridrevne lampen skiftes.**

Rengjør kunststoffsiven på batteri-lampen kun med en tørr, myk klut, for å unngå skader. Ikke bruk rengjørings- eller løsemidler.

Kundeservice og rådgivning ved bruk

Kundeservicen svarer på dine spørsmål om reparasjon og vedlikehold av produktet samt om reservedeleler. Sprengskisser og informasjon om reservedeler finner du også på:

www.bosch-pt.com

Bosch rådgivningsteamet hjelper deg gjerne ved spørsmål angående våre produkter og deres tilbehør.

Ved alle forespørsler og reservedelsbestillinger må du oppgi det 10-sifrede produktnummeret som er angitt på produktets typeskilt.

Norsk

Robert Bosch AS
Postboks 350
1402 Ski
Tel.: 64 87 89 50
Faks: 64 87 89 55

Transport

Li-ion-batteriene i verktøyet underligger kravene for farlig gods. Batteriene kan transporteres på veier av brukeren uten ytterligere krav.

Ved forsendelse gjennom tredje personer (f. eks.: lufttransport eller spedisjon) må det oppfylles spesielle krav til emballasje og merking. Du må da konsultere en ekspert for farlig gods ved forberedelse av forsendelsen.

Send batterier kun hvis huset ikke er skadet. Lim igjen de åpne kontaktene og pakk batteriet slik at det ikke beveger seg i emballasjen.

Ta også hensyn til eventuelle videreførende nasjonale forskrifter.

82 | Suomi

Deponering

Batterilamper, batterier, tilbehør og emballasje skal tilføres en miljøvennlig gjenvinning.

Batterilamper og batterier må ikke kastes i vanlig søppel!

Kun for EU-land:

Iht. det europeiske direktivet 2012/19/EU om gamle elektriske og elektroniske apparater må batterilamper som ikke lenger kan brukes og iht. direktivet 2006/66/EC må defekte eller oppbrukte batterier/oppladbare batterier samles inn adskilt og leveres inn til en miljøvennlig resirkulering.

Batterier/oppladbare batterier:**Li-ion:**

Ta hensyn til informasjonene i avsnittet «Transport», side 81.

Rett til endringer forbeholdes.

Suomi

Turvallisuusohjeita

Akkuvalaisimen turvallisuusohjeet

Lue kaikki turvallisuus- ja muut ohjeet. Turvallisuusohjeiden noudattamisen laiminlyönti saattaa johtaa sähköiskuun, tulipaloon ja/tai vakavaan loukkaantumiseen.

► **Lue ja noudata kaikkia turvallisuus- ja muita ohjeita, joita toimitetaan akun tai akun kanssa toimitetun sähkötyökalun kanssa.**

- ▶ **Käsittele akkuvalaisinta huolellisesti.** Akkuvalaisin kehittää voimakasta kuumuutta, joka johtaa tavallista suurempaan tulipalo- ja räjähdysriskiin.
 - ▶ **Älä koskaan työskentele akkuvalaisimen kanssa räjähdysvaarallisessa ympäristössä.**
 - ▶ **Älä enää paina käynnistyskytkintä akkuvalaisimen automaattisen poiskytken jälkeen.** Akku saattaa vahingoittua.
 - ▶ **Älä koskaan suuntaa valosädettä ihmisiin tai eläimiin, älä myös itse katso valosäteeseen edes kaukaa.**
 - ▶ **Käytä vain alkuperäisiä Bosch-lisätarvikkeita.**
 - ▶ **Älä peitä lampun päätä akkuvalaisimen ollessa käytössä.** Lampun pää kuumenee käytössä ja saattaa aiheuttaa palovamman, jos kuumuus patoutuu.
 - ▶ **Älä käytä akkuvalaisinta tieliikenteessä.** Akkuvalaisimen käyttö valaisemiseen tieliikenteessä ei ole sallittua.
 - ▶ **Irrota aina akku akkuvalaisimesta ennen kaikkia siihen kohdistuvia töitä (esim. asennus, huolto jne.) sekä akkuvalaisinta kuljettaessa ja säilytettäessä.**
 - ▶ **Älä anna lasten käyttää akkuvalaisinta ilman valvontaa.** Se on tarkoitettu ammattimaiseen käyttöön. Lapset voivat sokaista itseään tai muita ihmisiä tahattomasti.
 - ▶ **Älä avaa akkua.** On olemassa oikosulun vaara.
-  **Suojaa akku kuumuudelta esim. myös pitkäaikaiselta auringonpaisteelta, tulelta, vedeltä ja kosteudelta.** On olemassa räjähdysvaara.
- ▶ **Pidä irrallista akkua loitolla metalliesineistä, kuten paperinliittimistä, kolikoista, avaimista, nautoista, ruuveista tai muista pienistä metalliesineistä, jotka voivat oikosulkea akun koskettimet.** Akkukoskettimien välinen oikosulku saattaa aiheuttaa palovammoja tai johtaa tulipaloon.
 - ▶ **Väärästä käytöstä johtuen akusta saattaa vuotaa nestettä. Vältä koskettamasta nestettä. Jos nestettä vahingossa joutuu iholle, huuhtelee kosketuskoh- ta vedellä. Jos nestettä pääsee silmiin, tarvitaan tämän lisäksi lääkärin apua.** Akusta vuotava neste saattaa aiheuttaa ärsytystä ja palovammoja.
 - ▶ **Jos akku vaurioituu tai sitä käytetään asiaankuulumattomalla tavalla, siitä saattaa purkautua höyryjä. Tuuleta raikkaalla ilmalla ja hakeudu lääkärin luo, jos ilmenee haittoja.** Höyryt voivat ärsyttää hengitystiehyeyttä.
 - ▶ **Lataa akku vain valmistajan suosittelemassa latauslaitteessa.** Latauslaite, joka soveltuu määrätyn tyyppiselle akulle, saattaa muodostaa tulipalovaaran erilaista akkua ladattaessa.

84 | Suomi

- **Käytä akkua ainoastaan yhdessä Bosch-tuotteesi kanssa.** Vain täten suojaat akkusi vaaralliselta ylikuormitukselta.
- **Terävät esineet (esim. naulat ja ruuvitaltat) tai kuoreen kohdistuvat iskut voivat vaurioittaa akkua.** Silloin voi syntyä sisäinen oikosulku ja akku voi syttyä palamaan, muodostaa savua, räjähtää tai ylikuumentua.



Pidä akkuväläisim etäällä sydämentahdistajista. Akkuväläisimen magneetti muodostaa kentän, joka voi haitata sydämentahdistajan toimintaa.

- **Pidä akkuväläisim etäällä magneettisista tietoväläineistä ja magneettisesti herkistä laitteista.** Magneetin vaikutus voi aiheuttaa tietojen pysyvän häviämisen.
- **Älä kiinnitä akkuväläisimä kiinnitysmagneetillä pään yläpuolelle.** Putoaminen aiheuttaa loukkaantumisvaaran.
- **Tarkasta, pystyykö kiinnitysmagneetti kiinnittämään akkuväläisimen luotettavasti.** Putoaminen aiheuttaa loukkaantumisvaaran.

Tuotokuvaus

Määräyksenmukainen käyttö

Akkuväläisim on mukana kuljetettava väläisim, joka on tarkoitettu kuivien sisä- ja ulkotilojen eri kohteiden ajallisesti rajoitettuun valaisuun. Se ei sovellu huoneiden tavanomaiseksi väläisimeksi.

Kuvassa olevat osat

Kuvassa olevien osien numerointi viittaa grafiikkasivussa olevaan akkuväläisimen kuvaan.

- 1 Lampun pää
- 2 Akku*
- 3 Akun vapautuspainike*
- 4 Jousihaka
- 5 Tukisanka
- 6 Kiinnitysmagneetti
- 7 Ripustushakanen
- 8 Jalustan kiinnitys 1/4"

9 Käynnistyskytkin

10 Jäähdytysrunko

*Kuvassa tai selostuksessa esiintyvä lisätarvike ei kuulu vakioimitukseen. Löydät täydellisen tarvikeluettelon tarvikeohjelmastamme.

Tekniset tiedot

Akkuvalaisin	GLI 12V-330	
Tuotenumero	3 601 DA0 0..	
Nimellisjännite	V=	12
Valaisuaika, n.	min/Ah	180
Paino vastaa EPTA-Procedure 01:2014	kg	0,5 - 0,7*
Valovirta	lm	330
Sallittu ympäristön lämpötila		
- ladattaessa	°C	0 ... +45
- käytössä** ja säilytyksessä	°C	-20 ... +50
Suosittelut akut	GBA 12V.. GBA 10,8V..	
Suosittelut latauslaitteet	GAL 12.. CV AL 11.. CV	

Valaistujen esineiden värit saattavat näkyä vääristyneinä.

* riippuen käytetystä akusta

** rajoitettu tehokkuus, kun lämpötilat < 0 °C

Asennus

Akun lataus (lisätarvike)

Huomio: Akku toimitetaan osittain ladattuna. Jotta akun täysi teho voitaisiin taata, tulee akku ennen ensimmäistä käyttöönottoa ladata täyteen latauslaitteessa.

Litiumioniakkua voidaan ladata milloin vain lyhentämättä akun elinikää. Latauksen keskeytys ei vaurioita akkua.

Elektroninen kennojen suojaus "Electronic Cell Protection (ECP)" suojaa litiumioniakkua syväpurkaukselta. Akun tyhjetessä suojakytkentä sammuttaa akkuvalaisimen.

► **Älä enää paina käynnistyskytkintä akkuvalaisimen automaattisen poiskytkennän jälkeen.** Akku saattaa vahingoittua.

Kun haluat irrottaa akun **2**, paina lukkopainiketta **3** ja vedä akku irti akkuvalaisimesta.

Noudata varovaisuutta, älä irrota väkisin.

Ota huomioon hävitysohjeet.

Käyttö

Käyttöönotto

Akun asennus

Työnä ladattu akku **2** valaisinosaan **1**, niin että se lukittuu tuntuvasti paikalleen.

Käynnistys ja pysäytys

Sytytä akkuvalaisin painamalla käynnistyskytkintä **9**.

Sammuta akkuvalaisin painamalla käynnistyskytkintä **9** uudelleen.

Sammuta energiansäästön takia akkuvalaisin, kun et käytä sitä.

Kirkkauden asetus

Paina käyttökytkintä **9** lyhyesti, jotta akkuvalaisin syttyy maksimitehollaan. Säädä valaisutehoa 2-portaisesti pitämällä käyttökytkintä **9** painettuna, kunnes valaisuteho on halutun suuruinen.

Lämpötilasta riippuvainen ylikuormitusuoja

Kun jäähditysrunгон ylin sallittu lämpötila 50 °C ylittyy, akkuvalaisin kytkeytyy pois päältä. Anna akkuvalaisimen jäähtyä ja käynnistä se sitten uudelleen.

Työskentelyohjeita

Akkuvalaisin valaisee himmeämmin, kun akkukapasiteetista on jäljellä vielä noin 1,3 %. Akun merkkivalo vilkkuu 3x ennen kuin valaisutehoa vähennetään.

Valaisinosan kääntäminen (katso kuva A)

Käyttökohdetta vastaavasti valaisinosaa **1** voidaan kääntää maks. 200° verran.

- Sisäkaton valaisin ylöspäin kohdistetulla valaisinosalla.
- 90° verran käännettynä valaisee huonetta.
- Noin 120° verran käännetyllä valaisinosalla valaisee häikäisemättä työpisteen, esim. kirjoituspöydän päällä.
- Noin 200° verran käännetyllä valaisinosalla valaisee lattian.

Huomio: Yli 90° kääntökulmalla akkuvalaisin täytyy kiinnittää.

Ripustushakane (katso kuva B)

Kiinnityskoukulla **7** voit kiinnittää akkuvalaisimen haluamaasi paikkaan.

Jousihaka (katso kuva C)

Jousihaalla **4** voit kiinnittää akkuvalaisimen esim. köyteen tai vyöhön.

Kiinnitysmagneetti (katso kuva D)

Kiinnitysmagneetilla **6** voit kiinnittää akkuvalaisimen ferromagneettisille pinnoille. Toimi silloin varovasti, jotta et naarmuta herkkiä pintoja.

Jalustakiinnitin (1/4") (katso kuva E)

Jalustakiinnittimellä **8** voit ruuvata akkuvalaisimen kiinni jalustan päälle.

Hoito ja huolto

Huolto ja puhdistus

Jos akku ei enää toimi, käänny Bosch-sopimushuollon puoleen.

Akkuvalaisin on huoltovapaa, eikä siinä ole vaihdettavia tai huollettavia osia.

► **Polttimoa ei voi vaihtaa. Jos polttimo on viallinen, koko akkuvalaisin täytyy vaihtaa.**

Puhdista akkuvalaisimen muovilevy vain kuivalla pehmeällä liinalla vaurioiden välttämiseksi. Älä käytä puhdistusaineita tai liuottimia.

Asiakaspalvelu ja käyttöneuvonta

Asiakaspalvelu vastaa tuotteesi korjausta ja huoltoa sekä varaosia koskeviin kysymyksiin. Räjähdyssiirustuksia ja tietoja varaosista löydät myös osoitteesta:

www.bosch-pt.com

Boschin asiakaspalvelu auttaa mielellään sinua tuotteitamme ja niiden lisätarvikkeita koskevissa kysymyksissä.

Ilmoita kaikissa kyselyissä ja varaosatilauksissa 10-numeroinen tuotenumero, joka on ilmoitettu tuotteen mallikilvessä.

Suomi

Robert Bosch Oy

Bosch-keskushuolto

Pakkalantie 21 A

01510 Vantaa

Voitte tilata varaosat suoraan osoitteesta www.bosch-pt.fi.

Puh.: 0800 98044

Faksi: 010 296 1838

www.bosch.fi

Kuljetus

Toimitukseen kuuluvat litiumioniakut ovat vaara-ainelain määräysten alaisia. Käyttäjä saa kuljettaa akkuja kadulla ilman erikoistoimenpiteitä.

88 | Suomi

Toimitettaessa sivullisen kautta (esim.: lentorahti tai huolinta) on noudatettava pakkausta ja merkintää koskevia erikoisvaatimuksia. Tällöin on lähetysten valmistelussa ehdottomasti käytettävä vaara-aineasiantuntijaa.

Lähetä akkuja ainoastaan, jos kotelo on vaurioitumaton. Teippaa avoimet liittimet ja pakkaa akku niin, että se ei pääse liikkumaan pakkauksessa.

Ota myös huomioon mahdolliset tarkemmat kansalliset määräykset.

Hävitys

Toimita akkuväläisimet, akut, lisätarvikkeet ja pakkaukset ympäristöystävälliseen uusiokäyttöön.

Älä heitä akkuväläisintä tai akkuja/paristoja talousjätteisiin!

Vain EU-maita varten:

Vanhoja sähkö- ja elektroniikkalaitteita koskevan eurooppalaisen direktiivin 2012/19/EU mukaan käyttökeltvottomat akkuväläisimet ja eurooppalaisen direktiivin 2006/66/EY mukaan vialliset tai loppuun käytetyt akut/paristot täytyy kerätä erikseen ja toimittaa ympäristöystävälliseen kierrätykseen.

Akut/paristot:**Litiumioni:**

Katso ohjeita kappaleessa "Kuljetus", sivu 87.

Oikeus teknisiin muutoksiin pidätetään.

Ελληνικά

Υποδείξεις ασφαλείας

Υποδείξεις ασφαλείας για φακούς μπαταρίας



Διαβάστε όλες τις υποδείξεις ασφαλείας και τις οδηγίες. Αμέλειες κατά την τήρηση των υποδείξεων ασφαλείας και των οδηγιών μπορεί να προκαλέσουν ηλεκτροπληξία, πυρκαγιά ή/και σοβαρούς τραυματισμούς.

- ▶ **Παρακαλούμε να διαβάσετε και να τηρείτε όλες τις υποδείξεις ασφαλείας και τις οδηγίες που έχουν επισυναφθεί στην μπαταρία ή στο ηλεκτρικό εργαλείο που συνοδεύει η μπαταρία.**
- ▶ **Να χειρίζεστε το φακό μπαταρίας με επιμέλεια.** Ο φακός μπαταρίας παράγει ισχυρή θερμότητα η οποία αυξάνει τον κίνδυνο πυρκαγιάς και έκρηξης.
- ▶ **Να μην εργάζεστε με το φακό μπαταρίας σε περιβάλλον στο οποίο υπάρχει κίνδυνος έκρηξης.**
- ▶ **Μη συνεχίζετε να πατάτε το διακόπτη ON/OFF μετά από την αυτόματη απενεργοποίηση του φακού μπαταρίας.** Μπορεί να χαλάσει η μπαταρία.
- ▶ **Μην κατευθύνετε την ακτίνα επάνω σε πρόσωπα ή ζώα και μην κοιτάζετε ο ίδιος/η ίδια κατευθείαν στην ακτίνα, ακόμη και από μεγάλη απόσταση.**
- ▶ **Να χρησιμοποιείτε μόνο γνήσια εξαρτήματα της Bosch.**
- ▶ **Να μην καλύπτετε την κεφαλή του φακού όταν αυτός είναι αναμμένος.** Όταν ο φακός λειτουργεί η κεφαλή του θερμαίνεται και, όταν η θερμότητα συγκεντρωθεί, μπορεί να υποστείτε εγκαύματα.
- ▶ **Μην χρησιμοποιήσετε το φακό μπαταρίας στην οδική κυκλοφορία.** Ο φακός μπαταρίας δεν έχει εγκριθεί για φώτισμα στην οδική κυκλοφορία.
- ▶ **Να αφαιρείτε την μπαταρία από το φακό μπαταρίας πριν διεξάγετε κάποια εργασία σ' αυτόν καθώς και πριν τον μεταφέρετε ή τον αποθηκεύσετε.**
- ▶ **Μην αφήσετε παιδιά να χρησιμοποιήσουν το φακό μπαταρίας.** Ο φακός μπαταρίας προορίζεται για επαγγελματική χρήση. Τα παιδιά μπορεί να τυφλώσουν άθελα τον ίδιο τον εαυτό τους ή άλλα πρόσωπα.
- ▶ **Μην ανοίγετε την μπαταρία.** Υπάρχει κίνδυνος βραχυκυκλώματος.



Να προστατεύετε την μπαταρία από υπερβολικές θερμοκρασίες, π. χ. ακόμη και από συνεχή ηλιακή ακτινοβολία, φωτιά, νερό και υγρασία. Υπάρχει κίνδυνος έκρηξης.

90 | Ελληνικά

- ▶ **Κρατάτε τις μπαταρίες που δε χρησιμοποιείτε μακριά από συνδετήρες χαρτιών, νομίσματα, κλειδιά, καρφιά, βίδες κι άλλα μικρά μεταλλικά αντικείμενα που μπορούν να βραχυκυκλώσουν τις επαφές της μπαταρίας.** Ένα βραχυκύκλωμα των επαφών της μπαταρίας μπορεί να προκαλέσει τραυματισμούς ή φωτιά.
- ▶ **Μια τυχόν εσφαλμένη χρησιμοποίηση μπορεί να οδηγήσει σε διαρροή υγρών από την μπαταρία. Αποφεύγετε κάθε επαφή μ' αυτά. Σε περίπτωση τυχαίας επαφής ξεπλύνετε καλά με νερό. Σε περίπτωση που τα υγρά θα έρθουν σε επαφή με τα μάτια, πρέπει να ζητήσετε επίσης και ιατρική βοήθεια.** Διαρρέοντα υγρά μπαταρίας μπορεί να οδηγήσουν σε ερεθισμούς του δέρματος ή σε εγκαύματα.
- ▶ **Σε περίπτωση βλάβης ή/και αντικανονικής χρήσης της μπαταρίας μπορεί να εξέλθουν αναθυμιάσεις από την μπαταρία. Αφήστε να μπει φρέσκο αέρας και επισκεφτείτε ένα γιατρό αν αισθανθείτε ενοχλήσεις.** Οι αναθυμιάσεις μπορεί να ερεθίσουν τις αναπνευστικές οδούς.
- ▶ **Φορτίζετε τις μπαταρίες μόνο με φορτιστές που προτείνονται από τον κατασκευαστή.** Ένας φορτιστής που είναι κατάλληλος μόνο για ένα συγκεκριμένο τύπο μπαταριών δημιουργεί κίνδυνο πυρκαγιάς όταν χρησιμοποιηθεί για άλλες μπαταρίες.
- ▶ **Να χρησιμοποιείτε την μπαταρία μόνο σε συνδυασμό με το προϊόν της Bosch που αποκτήσατε.** Μόνο έτσι προστατεύεται η μπαταρία από μια ενδεχόμενη επικίνδυνη υπερφόρτωση.
- ▶ **Η μπαταρία μπορεί να υποστεί ζημιά από αιχμηρά αντικείμενα, όπως π. χ. καρφί ή καταβίδι ή από εξωτερική άσκηση δύναμης.** Μπορεί να προκληθεί ένα εσωτερικό βραχυκύκλωμα με αποτέλεσμα την ανάφλεξη, την εμφάνιση καπνού, την έκρηξη ή την υπερθέρμανση της μπαταρίας.



Μην πλησιάζετε το φακό μπαταρίας κοντά σε βηματοδότες καρδιάς. Λόγω του μαγνήτη του φακού μπαταρίας δημιουργείται ένα πεδίο, το οποίο μπορεί να θέσει σε κίνδυνο τη λειτουργία των βηματοδωτών καρδιάς.

- ▶ **Κρατήστε το φακό μπαταρίας μακριά από μαγνητικούς φορείς δεδομένων και μαγνητικές ευαίσθητες συσκευές.** Από τη δράση του μαγνήτη μπορεί να προκύψει μη αναστρέψιμη απώλεια δεδομένων.
- ▶ **Μην τοποθετήσετε το φακό μπαταρίας με τη βοήθεια του μαγνήτη στερέωσης πάνω από το κεφάλι.** Σε περίπτωση που πέσει κάτω υπάρχει κίνδυνος τραυματισμού.
- ▶ **Ελέγξτε, εάν ο μαγνήτης στερέωσης του φακού μπαταρίας μπορεί να συγκρατεί συνεχώς.** Σε περίπτωση πτώσης υπάρχει κίνδυνος τραυματισμού.

Περιγραφή του προϊόντος και της ισχύος του

Χρήση σύμφωνα με τον προορισμό

Ο φακός μπαταρίας προορίζεται για τον κινητό, τοπικά και χρονικά περιορισμένο φωτισμό σε στεγνό εσωτερικό και εξωτερικό χώρο και δεν είναι κατάλληλος για γενικό φωτισμό χώρου.

Απεικονιζόμενα στοιχεία

Η απαρίθμηση των απεικονιζόμενων στοιχείων αναφέρεται στην απεικόνιση του φακού μπαταρίας στη σελίδα γραφικών.

- 1 Κεφαλή φωτιστικού
- 2 Μπαταρία*
- 3 Πλήκτρο απομανδάλωσης μπαταρίας*
- 4 Αυτόματος κρίκος
- 5 Έλασμα απόθραυσης
- 6 Μαγνήτης στερέωσης
- 7 Γάντζος ανάρτησης
- 8 Υποδοχή τριπόδου 1/4"
- 9 Διακόπτης ON/OFF
- 10 Ψυκτικό σώμα

* Εξαρτήματα που απεικονίζονται ή περιγράφονται δεν περιέχονται στη στάνταρ συσκευασία. Για τον πλήρη κατάλογο εξαρτημάτων κοιτά το πρόγραμμα εξαρτημάτων.

Τεχνικά χαρακτηριστικά

Φακός μπαταρίας	GLI 12V-330	
Αριθμός ευρετηρίου		3 601 DA0 0..
Ονομαστική τάση	V=	12
Διάρκεια φωτεινότητας, περίπου	min/Ah	180
Βάρος σύμφωνα με EPTA-Procedure 01:2014	kg	0,5 – 0,7*
Φωτεινή ροή	lm	330

Η απόδοση των χρωμάτων των φωτιζόμενων αντικειμένων μπορεί να αλλοιωθεί.

* εξαρτάται από την μπαταρία που χρησιμοποιείται

** Περιορισμένη ισχύς στις θερμοκρασίες < 0 °C

92 | Ελληνικά

Φακός μπαταρίας**GLI 12V-330**

Επιτρεπτή θερμοκρασία περιβάλλοντος

- κατά τη φόρτιση	°C	0 ... +45
- κατά τη λειτουργία** και κατά την αποθήκευση	°C	-20 ... +50

Συνιστούμενες μπαταρίες

GBA 12V..
GBA 10,8V..

Συνιστούμενοι φορτιστές

GAL 12.. CV
AL 11.. CV

Η απόδοση των χρωμάτων των φωτιζόμενων αντικειμένων μπορεί να αλλοιωθεί.

* εξαρτάται από την μπαταρία που χρησιμοποιείται

** Περιορισμένη ισχύς στις θερμοκρασίες < 0 °C

Συναρμολόγηση

Φόρτιση μπαταρίας (ειδικό εξάρτημα)

Υπόδειξη: Η μπαταρία παραδίδεται μερικώς φορτισμένη. Για να εξασφαλίσετε την πλήρη ισχύ της μπαταρίας πρέπει να την φορτίσετε στο φορτιστή πριν την χρησιμοποιήσετε για πρώτη φορά.

Η μπαταρία ιόντων λιθίου μπορεί να φορτιστεί ανά πάσα στιγμή. Η διακοπή της φόρτισης δεν βλάπτει την μπαταρία.

Η μπαταρία ιόντων λιθίου προστατεύεται από μια ολοκληρωτική εκφόρτιση από τη διάταξη «Electronic Cell Protection (ECP)». Όταν αδειάσει η μπαταρία ο φακός μπαταρίας αποξευγνύεται από μια προστατευτική διάταξη.

► **Μετά την αυτόματη απόξευξη του φακού μπαταρίας σταματήστε το πάτημα του διακόπτη ON/OFF.** Διαφορετικά μπορεί να υποστεί βλάβη η μπαταρία.

Για την αφαίρεση της μπαταρίας **2** πατήστε το πλήκτρο απασφάλισης **3** και τραβήξτε την μπαταρία έξω από το φακό μπαταρίας. **Μην εφαρμόσετε βία.**

Δώστε προσοχή στις υποδείξεις απόσυρσης.

Λειτουργία

Θέση σε λειτουργία

Τοποθέτηση της μπαταρίας

Τοποθετήστε τη φορτισμένη μπαταρία **2** στην κεφαλή του φακού **1**, ώσπου να ασφαλίσει αισθητά.

Θέση σε λειτουργία κι εκτός λειτουργίας

Για να **θέσετε σε λειτουργία** το φακό μπαταρίας πατήστε το διακόπτη ON/OFF **9**.

Για να **θέσετε εκτός λειτουργίας** το φακό μπαταρίας πατήστε πάλι το διακόπτη ON/OFF **9**.

Να ανάβετε το φακό μόνο όταν τον χρειάζεστε. Έτσι εξοικονομείτε ενέργεια.

Ρύθμιση φωτεινότητας

Πατήστε σύντομα το διακόπτη ON/OFF **9**, για να ενεργοποιήσετε το φακό μπαταρίας με τη μέγιστη φωτεινότητα. Για την προσαρμογή της φωτεινότητας σε 2 βαθμίδες κρατήστε το διακόπτη ON/OFF **9** πατημένο, ώσπου να επιτευχθεί η επιθυμητή φωτεινότητα.

Προστασία από υπερφόρτωση σε εξάρτηση από τη θερμοκρασία

Όταν η θερμοκρασία του ψυκτικού σώματος υπερβεί το εγκεκριμένο όριο των 50 °C ο φακός μπαταρίας διακόπτει αυτόματα τη λειτουργία του. Αφήστε το φακό μπαταρίας να κρυώσει και ακολούθως θέστε τον εκ νέου σε λειτουργία.

Υποδείξεις εργασίας

Ο φακός μπαταρίας φωτίζει μετά με μειωμένη φωτεινότητα, όταν η χωρητικότητα της μπαταρίας ανέρχεται ακόμα περίπου στο 1,3 %. Ο φακός μπαταρίας αναβοσβήνει 3 φορές προτού να μειωθεί η φωτεινότητα.

Περιστροφή της κεφαλής του φακού (βλέπε εικόνα A)

Ανάλογα με τη χρήση μπορεί η κεφαλή του φακού **1**, να περιστραφεί μέχρι και 200°.

- Ως προβολέας οροφής με την κεφαλή του φακού στραμμένη προς τα επάνω.
- Με την κεφαλή του φακού γυρισμένη κατά 90° ως φωτισμός του χώρου.
- Με κλίση της κεφαλής του φακού περίπου 120° ως αντιθλαστικός φωτισμός της θέσης εργασίας, π. χ. το γραφείο.
- Με περίπου 200° κεκλιμένη κεφαλή φακού ως φωτισμός του δαπέδου.

Υπόδειξη: Σε περίπτωση μιας κλίση πάνω από 90° πρέπει να στερεωθεί ο φακός μπαταρίας.

Γάντζος ανάρτησης (βλέπε εικόνα B)

Με το γάντζο ανάρτησης **7** μπορείτε να στερεώσετε το φακό μπαταρίας σε ένα αντικείμενο.

Αυτόματος κρίκος (βλέπε εικόνα C)

Με τον αυτόματο κρίκο **4** μπορείτε να στερεώσετε το φακό μπαταρίας π. χ. σε ένα σχοινί ή στη ζώνη.

94 | Ελληνικά

Μαγνήτης στερέωσης (βλέπε εικόνα D)

Με το μαγνήτη στερέωσης **6** μπορείτε να τοποθετήσετε το φακό μπαταρίας πάνω σε σιδηρομαγνητικές επιφάνειες. Σε αυτή την περίπτωση προσέξτε, να αποφύγετε τις γρατσουνιές πάνω σε ευαίσθητες επιφάνειες.

Υποδοχή τρίποδα (1/4") (βλέπε εικόνα E)

Με την υποδοχή τρίποδα **8** μπορείτε να βιδώσετε το φακό μπαταρίας πάνω σε έναν τρίποδα.

Συντήρηση και Service

Συντήρηση και καθαρισμός

Όταν η μπαταρία δε λειτουργεί πλέον παρακαλούμε να απευθυνθείτε σ' ένα εξουσιοδοτημένο κατάστημα Service για ηλεκτρικά εργαλεία της Bosch.

Ο φακός μπαταρίας δε χρειάζεται συντήρηση και δεν περιέχει εξαρτήματα που θα πρέπει να αντικαθίστανται ή να συντηρούνται.

► **Η φωτεινή πηγή δεν μπορεί να αντικατασταθεί. Εάν η φωτεινή πηγή είναι ελαττωματική, πρέπει να αντικατασταθεί όλος ο φακός μπαταρίας.**

Να καθαρίζετε τον πλαστικό δίσκο του φακού μπαταρίας μόνο με ένα στεγνό, μαλακό πανί για να αποφύγετε τυχόν ζημιές. Μην χρησιμοποιήσετε διαλύτες ή απορρυπαντικά.

Service και παροχή συμβουλών χρήσης

Το Service απαντά στις ερωτήσεις σας σχετικά με την επισκευή και τη συντήρηση του προϊόντος σας καθώς και τα κατάλληλα ανταλλακτικά:

www.bosch-pt.com

Η ομάδα παροχής συμβουλών της Bosch απαντά ευχαρίστως στις ερωτήσεις σας σχετικά με τα προϊόντα μας και τα ανταλλακτικά τους.

Δώστε σε όλες τις ερωτήσεις και παραγγελίες ανταλλακτικών οπωσδήποτε το 10ψήφιο κωδικό αριθμό σύμφωνα με την πινακίδα τύπου του προϊόντος.

Ελλάδα

Robert Bosch A.E.
Ερχείας 37
19400 Κορωπί – Αθήνα
Τηλ.: 210 5701258
Φαξ: 210 5701283
www.bosch.com
www.bosch-pt.gr

ABZ Service A.E.
Τηλ.: 210 5701380
Φαξ: 210 5701607

Μεταφορά

Οι περιεχόμενες μπαταρίες ιόντων λιθίου υπόκεινται στις απαιτήσεις των επικίνδυνων αγαθών. Οι μπαταρίες μπορούν να μεταφερθούν οδικώς από το χρήστη χωρίς άλλους όρους.

Όταν, όμως, οι μπαταρίες αποστέλλονται από τρίτους (π.χ. αεροπορικώς ή με εταιρία μεταφορών) πρέπει να τηρούνται διάφορες ιδιαίτερες απαιτήσεις για τη συσκευασία και τη σήμανση. Εδώ πρέπει, κατά την προετοιμασία του υπό αποστολή τεμαχίου, να ζητηθεί οπωσδήποτε και η συμβουλή ενός ειδικού για επικίνδυνα αγαθά.

Να αποστέλλετε τις μπαταρίες μόνο όταν το περιβλήμα είναι άθικτο. Να κολλάτε τις γυμνές επαφές με κολλητική ταινία και να συσκευάζετε την μπαταρία κατά τέτοιο τρόπο, ώστε αυτή να μην κουνιέται μέσα στη συσκευασία.

Παρακαλούμε να λαμβάνετε επίσης υπόψη σας και τυχόν πιο αυστηρές εθνικές διατάξεις.

Απόσυρση

 Οι φακοί μπαταρίας, οι μπαταρίες τα εξαρτήματα και οι συσκευασίες πρέπει να ανακυκλώνονται με τρόπο φιλικό προς το περιβάλλον.

Μην ρίχνετε τους φακούς μπαταρίας και τις μπαταρίες στα απορρίμματα του σπιτιού σας!

Μόνο για χώρες της ΕΕ:



Σύμφωνα με την Κοινοτική Οδηγία 2012/19/ΕΕ σχετικά με τις παλιές ηλεκτρικές και ηλεκτρονικές συσκευές οι άχρηστοι φακοί μπαταρίας και σύμφωνα με την Κοινοτική Οδηγία 2006/66/ΕΚ οι χαλασμένες ή αναλωμένες μπαταρίες δεν είναι πλέον υποχρεωτικό να συλλέγονται ξεχωριστά για να ανακυκλωθούν με τρόπο φιλικό προς το περιβάλλον.

Μπαταρίες/Επαναφορτιζόμενες μπαταρίες:



Li-Ion:

Παρακαλούμε να δώσετε προσοχή στις υποδείξεις στο κεφάλαιο «Μεταφορά», σελίδα 95.

Τηρούμε το δικαίωμα αλλαγών.

Türkçe

Güvenlik Talimatı

Akülü fenerler için güvenlik talimatı



Bütün uyarıları ve talimat hükümlerini okuyun. Açıklanan uyarılara ve talimat hükümlerine uyulmadığı takdirde elektrik çarpmalarına, yangınlara ve/veya ağır yaralanmalara neden olunabilir.

- ▶ **Lütfen akü ve elektrikli el aleti ekinde teslim edilen güvenlik talimatını ve uyarıları okuyun ve içindekilere uyun.**
- ▶ **Akülü feneri özenli kullanın.** Akülü fener yangın ve patlama tehlikesi yaratılabilecek yüksek derecede ısı yayar.
- ▶ **Akülü fenerle patlama tehlikesi bulunan yerlerde çalışmayın.**
- ▶ **Akülü fener otomatik olarak kapandıktan sonra açma/kapama şalterine basmaya devam etmeyin.** Akü hasar görebilir.
- ▶ **Işını kişilere ve hayvanlara doğrultmayın ve uzaktan da olsa ışına bakmayın.**
- ▶ **Sadece orijinal Bosch aksesuar kullanın.**
- ▶ **Akülü fener açık durumda iken fener başının üstünü kapatmayın.** Açık durumda iken fener başı ısınır ve ısının toplanması nedeniyle yangınlara neden olunabilir.
- ▶ **Akülü feneri trafikte kullanmayın.** Bu akülü fenerin trafikte aydınlatma amacıyla kullanılmasına müsaade yoktur.
- ▶ **Akülü fenerin kendinde bir çalışma yapmadan önce (örneğin montaj, bakım vb.), akülü feneri naklederken ve saklarken her defasında aküyü fenerden çıkarın.**
- ▶ **Çocukların akülü feneri kullanmasına izin vermeyin.** Bu akülü fener profesyonel kullanım için geliştirilmiştir. Çocuklar yanlışlıkla başkalarının gözüne zarar verebilirler.
- ▶ **Aküyü açmayın.** Kısa devre tehlikesi vardır.
- ▶ **Aküyü aşırı ölçüde ısınmaya karşı; örneğin sürekli güneş ışınına karşı ve ayrıca, ateşe, suya ve neme karşı koruyun.** Patlama tehlikesi vardır.
- ▶ **Kullanılmayan aküyü büro ataçları, madeni bozuk paralar, anahtarlar, çiviler, vidalar veya metal nesnelere uzak tutun.** Bunlar köprüleme yaparak kon-

taklara neden olabilir. Akü kontakları arasındaki bir kısa devre yanmalara veya yangınlara neden olabilir.

- ▶ **Yanlış kullanım durumunda aküden sıvı dışarı sızabilir. Bu sıvı ile temasa gelmeyin. Yanlışlıkla temasa gelerseniz su ile iyice yıkayın. Eğer sıvı gözlerinize gelecek olursa hemen bir hekime başvurun.** Dışarı sızan akü sıvısı cilt tahrişlerine ve yanmalara neden olabilir.
- ▶ **Hasar gördüklerinde veya usulüne uygun kullanılmadıklarında aküler buhar çıkarabilir. Çalıştığınız yeri havalandırın ve şikayet olursa hekime başvurun.** Akülerden çıkan buharlar nefes yollarını tahriş edebilir.
- ▶ **Aküyü sadece üreticinin tavsiye ettiği şarj cihazı ile şarj edin.** Bir akünün şarjına uygun olarak üretilmiş şarj cihazı başka bir akünün şarjı için kullanılırsa yangın tehlikesi ortaya çıkar.
- ▶ **Aküyü sadece Bosch ürününüzle kullanın.** Aküyü ancak bu şekilde tehlikeli zorlanmalardan koruyabilirsiniz.
- ▶ **Çivi veya tornavida gibi sivri, kesin nesnelere veya dıştan kuvvet uygulamaları aküde hasara neden olabilir.** Akü içinde bir kısa devre oluşabilir ve akü yanabilir, duman çıkarabilir, patlayabilir veya aşırı ölçüde ısınabilir.



Akülü fenerin kalp pillerinin yakınına getirmeyin. Akülü fenerin mıknatısı kalp pillerinin fonksiyonunu olumsuz yönde etkileyebilecek bir alan oluşturur.

- ▶ **Akülü feneri manyetik veri taşıyıcılarından ve manyetik açıdan hassas cihazlardan uzak tutun.** Mıknatısın etkisi geri alınamayan veri kayıplarına neden olabilir.
- ▶ **Akülü feneri tespit mıknatısları yardımı ile başınızın üzerine tespit etmeyin.** Düşme durumunda yaralanma tehlikesi vardır.
- ▶ **Tespit mıknatısının akülü feneri sürekli olarak taşıyıp taşıyamayacağını kontrol edin.** Düşme durumunda yaralanma tehlikesi vardır.

Ürün ve işlev tanımı

Usulüne uygun kullanım

Bu akülü fener, kuru kapalı ve açık alanların mekansal ve zamansal açıdan sınırlı ve taşınabilir olarak aydınlatılması için tasarlanmış olup, genel mekan aydınlatmasına uygun değildir.

98 | Türkçe**Şekli gösterilen elemanlar**

Şekli gösterilen elemanların numaraları, grafik sayfasında bulunan akülü fener şeklindeki numaralarla aynıdır.

- 1 Fener başlığı
- 2 Akü*
- 3 Akü boşa alma düğmesi*
- 4 Karabina
- 5 Koruyucu kol
- 6 Tespit mknatısı
- 7 Asma kancası
- 8 Sehpa girişi 1/4"
- 9 Açma/kapama şalteri
- 10 Soğutucu

*Şekli gösterilen veya tanımlanan aksesuar standart teslimat kapsamında değildir. Aksesuarın tümünü aksesuar programımızda bulabilirsiniz.

Teknik veriler

Akülü fener		GLI 12V-330
Ürün kodu		3 601 DA0 0..
Anma gerilimi	V=	12
Aydınlatma süresi, yaklaşık	dak/Ah	180
Ağırlığı EPTA-Procedure 01:2014'e göre	kg	0,5 – 0,7*
Işık akısı	lm	330
İzin verilen ortam sıcaklığı		
– Şarjda	°C	0... +45
– İşletmede** ve depolamada	°C	-20... +50
Tavsiye edilen aküler		GBA 12V.. GBA 10,8V..
Tavsiye edilen şarj cihazları		GAL 12.. CV AL 11..CV

Aydınlatılan nesnelerin renkleri bozulmuş olarak görünebilir.

* Kullanılan aküye bağlı

** < 0 °C sıcaklıklarda sınırlı performans

Montaj

Akünün şarjı (aksesuar)

Not: Akü kısmı şarjlı olarak teslim edilir. Aküden tam performansı elde edebilmek için ilk kullanımdan önce aküyü şarj cihazında tam olarak şarj edin.

Li-ion aküler kullanım ömürleri kısalmadan istendiği zaman şarj edilebilir. Şarj işleminin kesilmesi aküye zarar vermez.

Li-İonen aküler "Electronic Cell Protection (ECP)" sistemi ile derin deşarja karşı korunmalıdır. Akü boşaldığında akülü fener koruyucu devre yardımı ile kapatılır.

► **Akülü fener otomatik olarak kapandıktan sonra açma/kapama şalterine basmayın.** Aksi takdirde akü hasar görebilir.

Aküyü **2** çıkarmak için boş alma tuşuna **3** basın ve aküyü akülü fenerden çıkarın. **Bunu yaparken zor kullanmayın.**

Tasfiye konusundaki talimat hükümlerine uyun.

İşletme

Çalıştırma

Akünün yerleştirilmesi

Şarj edilen aküyü **2** hissedilir biçimde kavrama yapıncaya kadar fener başına **1** itin.

Açma/kapama

Akülü feneri **açmak** için açma/kapama şalterine **9** basın.

Akülü feneri **kapatmak** için açma/kapama şalterine **9** yeniden basın.

Enerjiden tasarruf etmek için akülü feneri sadece kullanmaya başlağınızda açın.

Aydınlatma şiddetinin ayarlanması

Akülü feneri maksimum parlaklıkla açmak için açma/kapama şalterine **9** kısa süre basın. 2 kademeli parlaklığı uyarlamak üzere açma/kapama şalterini **9** istediğiniz parlaklığa ulaşıncaya kadar basılı tutun.

Sıcaklığa bağlı aşırı zorlanma emniyeti

50 °C'lik izin verilen soğutma gövdesi sıcaklığı aşıldığında akülü fener söner. Akülü fenerin soğumasını bekleyin ve feneri tekrar açın.

Çalışırken dikkat edilecek hususlar

Akü kapasitesi yaklaşık % 1,3'e düştüğünde akülü fener düşük parlaklıkta yanar. Parlaklık düşmeden önce akülü fener 3 kez yanıp söner.

100 | Türkçe

Fener başının çevrilmesi (Bakınız: Şekil A)

Kullanım durumuna göre fener başı 1 200°'ye kadar çevrilebilir.

- Endirekt (tavandan yansıyan) aydınlatıcı olarak yukarı çevrili fener başı.
- Mekan aydınlatması için 90° çevrili.
- Çalışma yerini, örneğin çalışma masasını göz kamaştırmadan aydınlatmak için yaklaşık 120° eğimli.
- Zemini aydınlatmak için fener başı yaklaşık 200° eğimli.

Not: 90° üzerindeki eğimlerde akülü fener sabitlenmelidir.

Asma kancası (Bakınız: Şekil B)

Asma kancası 7 ile akülü feneri herhangi bir nesneye tespit edebilirsiniz.

Karabina (Bakınız: Şekil C)

Karabina 4 ile akülü feneri örneğin bir halata veya kemere takabilirsiniz.

Tespit mıknatısı (Bakınız: Şekil D)

Tespit mıknatısı 6 ile akülü feneri ferromanyetik yüzeylere tespit edebilirsiniz. Bu gibi durumlarda hassas yüzeylerde çiziklere neden olmamak için dikkatli davranın.

Sehpa yuvası (1/4") (Bakınız: Şekil E)

Sehpa yuvası 8 ile akülü feneri bir sehpaaya vidalayabilirsiniz.

Bakım ve servis

Bakım ve temizlik

Akü artık işlev görmüyorsa lütfen Bosch elektrikli el aletleri için yetkili bir servise başvurun.

Bu akülü fener bakım gerektirmez ve değiştirilecek veya bakım isteyecek parça içermez.

► **Işık kaynağı değiştirilemez. Işık kaynağı arıza yaptığında akülü fener komple değiştirilmelidir.**

Hasara neden olmamak için akülü fenerin plastik diskini sadece kuru, yumuşak bir bezle temizleyin. Deterjan veya çözücü madde kullanmayın.

Müşteri hizmeti ve uygulama danışmanlığı

Müşteri hizmeti ürününüzün onarım, bakım ve yedek parçalarına ilişkin sorularınızı yanıtladır. Demonte görünüşler ve yedek parçalara ilişkin ayrıntılı bilgiyi aşağıdaki Web sayfasında bulabilirsiniz:

www.bosch-pt.com

Türkçe | 101

Bosch uygulama danışmanlığı ekibi ürünlerimize ve ilgili aksesuara ilişkin sorularınızda size memnuniyetle yardımcı olur.

Bütün başvuru ve yedek parça siparişlerinizde ürünün tip etiketi üzerindeki 10 haneli ürün kodunu mutlaka belirtin.

Sadece Türkiye için geçerlidir: Bosch genel olarak yedek parçaları 7 yıl hazır tutar.

Türkçe

Bosch Sanayi ve Ticaret A.Ş.

Aydınevler Mah. İnönü Cad. No:20

Ofis Park A Blok

34854 Kucukyali/Maltepe

Tel.: 444 80 10

Fax: +90 216 432 00 82

E-Mail: iletisim@bosch.com.tr

İdeal Elektronik Bobinaj

Yeni San. Sit. Cami arkası No: 67

Aksaray

Tel.: 0382 2151939

Tel.: 0382 2151246

Bulsan Elektrik

İstanbul Cad. Devrez Sok. İstanbul Çarşısı

No: 48/29 İskitler

Ankara

Tel.: 0312 3415142

Tel.: 0312 3410203

Faz Makine Bobinaj

Sanayi Sit. 663 Sok. No: 18

Antalya

Tel.: 0242 3465876

Tel.: 0242 3462885

Örsel Bobinaj

1. San. Sit. 161. Sok. No: 21

Denizli

Tel.: 0258 2620666

Bulut Elektrik

İstasyon Cad. No: 52/B Devlet Tiyatrosu Karşısı

Elazığ

Tel.: 0424 2183559

102 | Türkçe

Körfez Elektrik
Sanayi Çarşısı 770 Sok. No: 71
Erzincan
Tel.: 0446 2230959

Ege Elektrik
İnönü Bulvarı No: 135 Muğla Makasarası Fethiye
Fethiye
Tel.: 0252 6145701

Değer İş Bobinaj
İsmetpaşa Mah. İlk Belediye Başkan Cad. 5/C Şahinbey
Gaziantep
Tel.: 0342 2316432

Çözüm Bobinaj
İsmetpaşa Mah. Eski Şahinbey Belediyesi altı Cad. No: 3/C
Gaziantep
Tel.: 0342 2319500

Onarım Bobinaj
Raifpaşa Cad. No: 67 İskenderun
Hatay
Tel.: 0326 6137546

Günşah Otomotiv
Beylikdüzü Sanayi Sit. No: 210 Beylikdüzü
İstanbul
Tel.: 0212 8720066

Aygem
10021 Sok. No: 11 AOSB Çiğli
İzmir
Tel.: 0232 3768074

Sezmen Bobinaj
Ege İş Merkezi 1201/4 Sok. No: 4/B Yenişehir
İzmir
Tel.: 0232 4571465

Ankaralı Elektrik
Eski Sanayi Bölgesi 3. Cad. No: 43
Kayseri
Tel.: 0352 3364216

Asal Bobinaj
Eski Sanayi Sitesi Barbaros Cad. No: 24
Samsun
Tel.: 0362 2289090
Üstündağ Elektrikli Aletler
Nusretiye Mah. Boyacılar Aralığı No: 9
Tekirdağ
Tel.: 0282 6512884

Nakliye

Alet içindeki lityum iyon (Li-Ion) aküler tehlikeli madde taşıma yönetmeliği hükümlerine tabidir. Aküler başka bir yükümlülük olmaksızın kullanıcı tarafından caddeler üzerinde taşınabilir.

Üçüncü kişiler eliyle yollanma durumunda (örneğin hava yolu ile veya nakliye şirketleri ile) paketleme ve etiketlemeye ilişkin özel hükümlere uyulmalıdır. Bu nedenle gönderi paketlenirken bir tehlikeli madde uzmanından yardım alınmalıdır.

Akülerini sadece ve ancak gövdelerinde hasar yoksa gönderin. Açık kontakları kapatın ve aküyü ambalaj içinde hareket etmeyecek biçimde paketleyin. Lütfen olası ek ulusal yönetmelik hükümlerine de uyun.

Tasfiye



Akülü fenerler, aküler, aksesuar ve ambalaj malzemesi çevre dostu tasfiye amacıyla yeniden kazanım merkezine gönderilmelidir.

Akülü feneri ve aküleri/bataryaları evsel çöplerin içine atmayın!

Sadece AB üyesi ülkeler için:



Kullanım ömrünü tamamlamış elektro ve elektrikli aletlere ilişkin 2012/19/EU yönetmeliği uyarınca kullanım ömrünü tamamlamış akülü fenerler ve 2006/66/EC yönetmeliği uyarınca arızalı veya kullanım ömrünü tamamlamış aküler ayrı ayrı toplanmak ve çevre dostu bir yöntemle tasfiye edilmek üzere bir geri dönüşüm merkezine yollanmak zorundadır.

Aküler/Bataryalar:



Li-Ion:

Lütfen bölüm "Nakliye", sayfa içindeki uyarılara uyun 103.

Değişiklik haklarımız saklıdır.

Polski

Wskazówki bezpieczeństwa

Wskazówki dotyczące bezpieczeństwa pracy z lampami akumulatorowymi



Należy przeczytać wszystkie wskazówki i przepisy. Błędy w przestrzeganiu poniższych wskazówek mogą spowodować porażenie prądem, pożar i/lub ciężkie obrażenia ciała.

- ▶ **Proszę przeczytać wszystkie wskazówki bezpieczeństwa oraz zalecenia dołączone do akumulatora lub do elektronarzędzia, z którym akumulator został dostarczony i dokładnie ich przestrzegać.**
- ▶ **Z lampą akumulatorową należy obchodzić się ostrożnie.** Lampa akumulatorowa rozgrzewa się do wysokich temperatur, co powoduje podwyższenie ryzyka pożaru lub wybuchu.
- ▶ **Nie należy pracować tym elektronarzędziem w otoczeniu zagrożonym wybuchem.**
- ▶ **Po automatycznym wyłączeniu się lampy akumulatorowej nie należy ponownie naciskać włącznika/wyłącznika.** Można w ten sposób uszkodzić akumulator.
- ▶ **Nie wolno kierować strumienia światła w stronę osób i zwierząt, jak również wpatrywać się w strumień światła – nawet zachowując znaczną odległość.**
- ▶ **Należy stosować wyłącznie oryginalny osprzęt firmy Bosch.**
- ▶ **Nie wolno przykrywać głowicy lampy w czasie jej użytkowania.** Głowica lampy ogrzewa się podczas pracy i może spowodować oparzenia, gdy ciepło zostanie skumulowane.
- ▶ **Nie wolno stosować lampy akumulatorowej w ruchu drogowym.** Lampa akumulatorowa nie została atestowana pod kątem pracy w ruchu drogowym.
- ▶ **Przed przystąpieniem do wykonywania wszelkich czynności obsługowych przy lampie akumulatorowej (np. montażu, konserwacji itp), jak również przed przenoszeniem, transportem lub przechowywaniem, z lampy należy wyjąć akumulator.**
- ▶ **Nie wolno zezwalać dzieciom na użytkowanie lampy akumulatorowej.** Lampa przeznaczona jest do zastosowań profesjonalnych. Dzieci mogą nieumyślnie oślepić siebie lub inne osoby.

- ▶ **Nie otwierać akumulatora.** Istnieje niebezpieczeństwo zwarcia.



Akumulator należy chronić przed wysokimi temperaturami, np. przed stałym nasłonecznieniem, przed ogniem, wodą i wilgocią. Istnieje zagrożenie wybuchem.

- ▶ **Nieużywany akumulator należy trzymać z dala od spinaczy, monet, kluczy, gwoździ, śrub lub innych małych przedmiotów metalowych, które mogłyby spowodować zmostkowanie styków.** Zwarcie pomiędzy stykami akumulatora może spowodować oparzenia lub pożar.
- ▶ **Przy niewłaściwym użyciu możliwe jest wydostanie się elektrolitu z akumulatora. Należy unikać kontaktu z nim, a w przypadku niezamierzonego zetknięcia się z elektrolitem, należy umyć dane miejsce ciała wodą. Jeżeli ciecz dostała się do oczu, należy dodatkowo skonsultować się z lekarzem.** Elektrolit może doprowadzić do podrażnienia skóry lub spowodować oparzenia.
- ▶ **W przypadku uszkodzenia i niewłaściwego użytkowania akumulatora może dojść do wydzielania się gazów. Wywietrzyć pomieszczenie i w razie dolegliwości skonsultować się z lekarzem.** Gazy mogą uszkodzić drogi oddechowe.
- ▶ **Akumulatory należy ładować tylko w ładowarkach, zalecanych przez producenta.** W przypadku użycia ładowarki, przystosowanej do ładowania określonego rodzaju akumulatorów, w sposób niezgodny z przeznaczeniem, istnieje niebezpieczeństwo pożaru.
- ▶ **Akumulator należy używać tylko w połączeniu z wyrobem firmy Bosch, dla którego został on przewidziany.** Tylko w ten sposób można uniknąć przeciążenia, które jest niebezpieczne dla akumulatora.
- ▶ **Ostre przedmioty, takie jak na przykład gwoździe lub śrubokręt, a także działanie sił zewnętrznych mogą spowodować uszkodzenie akumulatora.** Może wówczas dojść do zwarcia wewnętrznego akumulatora i do jego przepalenia, eksplozji lub przegrzania.



Lampy akumulatorowej nie wolno użytkować w pobliżu rozruszników serca. Magnes lampy akumulatorowej wytwarza pole, które może zakłócić działanie rozrusznika serca.

- ▶ **Lampę akumulatorową należy przechowywać z dala od magnetycznych nośników danych oraz urządzeń wrażliwych magnetycznie.** Pod wpływem działania magnesu może dojść do nieodwracalnej utraty danych.
- ▶ **Nie wolno mocować lampy akumulatorowej za pomocą magnesów w pozycji odwróconej («do góry nogami»).** Spadając może spowodować skaleczenia.

106 | Polski

► **Należy skontrolować, czy magnes trzyma lampę akumulatorową w sposób wystarczający i trwały.** Upadek może spowodować skaleczenia.

Opis urządzenia i jego zastosowania

Użycie zgodne z przeznaczeniem

Niniejsza przenośna lampa akumulatorowa przeznaczona jest do pracy w suchych warunkach; służy do oświetlania ograniczonych przestrzeni w ograniczonym okresie czasu i nie nadaje się do ogólnego oświetlania pomieszczeń.

Przedstawione graficznie komponenty

Numeracja elementów lampy odnosi się do przedstawionych na stronach graficznych szkiców lampy akumulatorowej.

- 1 Głowica
- 2 Akumulator*
- 3 Przycisk odblokowujący akumulator*
- 4 Karabińczyk
- 5 Pałak podtrzymujący
- 6 Magnes mocujący
- 7 Uchwyt do powieszenia
- 8 Przyłącze do statywu 1/4"
- 9 Włącznik/wyłącznik
- 10 Radiator

*Przedstawiony na rysunkach lub opisany w instrukcji użytkownika sprzęt nie wchodzi w skład wyposażenia standardowego. Kompletny asortyment wyposażenia dodatkowego można znaleźć w naszym katalogu sprzętu.

Dane techniczne

Lampa akumulatorowa	GLI 12V-330	
Numer katalogowy		3 601 DA0 0..
Napięcie znamionowe	V=	12
Czas świecenia, ok.	min/Ah	180
Ciężar odpowiednio do EPTA-Procedure 01:2014	kg	0,5 – 0,7*

Możliwe jest zafalszowanie odwzorowania kolorów oświetlanych obiektów.

* w zależności od zastosowanego akumulatora

** ograniczona wydajność przy temperaturze < 0 °C

Polski | 107

Lampa akumulatorowa		GLI 12V-330
Strumień świetlny	lm	330
Dopuszczalna temperatura otoczenia		
– podczas ładowania	°C	0 ... +45
– podczas pracy* i podczas przechowywania	°C	-20 ... +50
Zalecane akumulatory		GBA 12V.. GBA 10,8V..
Zalecane ładowarki		GAL 12.. CV AL 11.. CV

Możliwe jest zafałszowanie odwzorowania kolorów oświetlanych obiektów.

* w zależności od zastosowanego akumulatora

** ograniczona wydajność przy temperaturze < 0 °C

Montaż

Ładowanie akumulatora (osprzęt)

Wskazówka: W momencie dostawy akumulator jest naładowany częściowo. Aby zagwarantować wykorzystanie najwyższej wydajności akumulatora, należy przed pierwszym użyciem całkowicie naładować akumulator w ładowarce.

Akumulator litowo-jonowy można doładować w dowolnej chwili, nie powodując tym skrócenia jego żywotności. Przerwanie procesu ładowania nie niesie za sobą ryzyka uszkodzenia ogniw akumulatora.

Akumulator litowo-jonowy jest zabezpieczony przed głębokim rozładowaniem dzięki systemowi elektronicznej ochrony ogniw »Electronic Cell Protection (ECP)«. Przy wyładowanym akumulatorze następuje wyłączenie lampy przez układ ochronny.

► **Po automatycznym wyłączeniu elektronarzędzia nie naciskać ponownie włącznika/wyłącznika.** Może to spowodować uszkodzenie akumulatora.

Aby wyjąć akumulator **2**, należy wcisnąć przycisk odblokowujący **3**, a następnie wyciągnąć akumulator z lampy akumulatorowej. **Nie należy przy tym stosować siły.**

Przestrzegać wskazówek dotyczących usuwania odpadów.

Praca urządzenia

Włączenie

Włożenie akumulatora

Naładowany akumulator **2** należy osadzić w głowicy lampy **1** tak, aby w sposób wyuczulny zaskoczył w zapadce.

Włączanie/wyłączanie

Aby **uruchomić** lampę akumulatorową, należy przycisnąć włącznik/wyłącznik **9**.

Aby **wyłączyć** lampę akumulatorową, należy powtórnie przycisnąć włącznik/wyłącznik **9**.

Aby oszczędzać energię elektryczną, należy wyłączać nieużytkowaną lampę akumulatorową.

Ustawianie stopnia jasności

Krótko nacisnąć na włącznik/wyłącznik **9**, aby włączyć lampę akumulatorową na najwyższy stopień jasności. Aby dopasować stopień jasności (dostępne są dwa stopnie), należy tak długo trzymać wciśnięty włącznik/wyłącznik **9**, aż pożądaný stopień jasności zostanie osiągnięty.

Zabezpieczenie przed przegraniem

Przekroczenie dopuszczalnej temperatury radiatora, wynoszącej 50 °C lampa akumulatorowa wyłączy się. Odczekać, aż lampa akumulatorowa się ochłodzi i ponownie ją włączyć.

Wskazówki dotyczące pracy

Lampa akumulatorowa świeci się nieco słabiej, gdy stan naładowania akumulatora wynosi jeszcze tylko 1,3 %. Tuż przed spadkiem mocy lampy akumulatorowej miga trzykrotnie.

Obracanie głowicy lampy (zob. rys. A)

Głowicę lampy **1** można obracać aż do 200° – w zależności od zapotrzebowania.

- Jako reflektor sufitowy z głowicą skierowaną ku górze.
- Z głowicą odchyloną o 90° do oświetlenia pomieszczenia.
- Z głowicą pochyloną o ok. 120° do oświetlenia stanowiska roboczego (bez oślepienia), np. biurka.
- Z głowicą pochyloną o ok. 200° do oświetlenia podłogi.

Wskazówka: Jeżeli pochylenie głowicy lampy przekroczy 90° lampę należy uprzednio zamocować.

Uchwyt do powieszenia (zob. rys. B)

Za pomocą zaczepu do zawieszania 7 lampę akumulatorową można zawiesić na dowolnym przedmiocie.

Karabińczyk (zob. rys. C)

Za pomocą karabińczyka 4 lampę akumulatorową można przymocować np. do liny lub paska.

Magnes mocujący (zob. rys. D)

Za pomocą magnesu 6 lampę akumulatorową można mocować np. do powierzchni ferromagnetycznych. Należy przy tym zachować ostrożność, aby nie uszkodzić delikatnych powierzchni.

Przylącze statywu (1/4") (zob. rys. E)

Za pomocą przylącza statywu 8 lampę akumulatorową można osadzić w statywie.

Konserwacja i serwis**Konserwacja i czyszczenie**

W razie awarii akumulatora należy zwrócić się do autoryzowanego serwisu elektronicznego Bosch.

Lampa akumulatorowa jest bezobsługowa i nie zawiera żadnych części wymagających wymiany lub konserwacji.

► **Nie da się wymienić źródła światła. Gdy źródło światła jest uszkodzone, należy wymienić całą lampę akumulatorową.**

Plastikową szybkę lampy akumulatorowej należy czyścić za pomocą miękkiej i suchej szmatki, aby zapobiec uszkodzeniom. Nie używać środków czyszczących ani środków zawierających rozpuszczalnik.

Obsługa klienta oraz doradztwo dotyczące użytkowania

W punkcie obsługi klienta można uzyskać odpowiedzi na pytania dotyczące napraw i konserwacji nabytego produktu, a także dotyczące części zamiennych. Rysunki rozłożeniowe oraz informacje dotyczące części zamiennych można znaleźć również pod adresem:

www.bosch-pt.com

Nasz zespół doradztwa dotyczącego użytkowania odpowie na wszystkie pytania związane z produktami firmy Bosch oraz ich osprzętem.

110 | Polski

Przy wszystkich zgłoszeniach oraz zamówieniach części zamiennych konieczne jest podanie 10-cyfrowego numeru katalogowego, znajdującego się na tabliczce znamionowej produktu.

Polska

Robert Bosch Sp. z o.o.
Serwis Elektronarzędzi
Ul. Szyszkowa 35/37
02-285 Warszawa

Na www.bosch-pt.pl znajdą Państwo wszystkie szczegóły dotyczące usług serwisowych online.

Tel.: 22 7154460

Faks: 22 7154441

E-Mail: bsc@pl.bosch.com

Infolinia Działu Elektronarzędzi: 801 100900

(w cenie połączenia lokalnego)

E-Mail: elektronarzedzia.info@pl.bosch.com

www.bosch.pl

Transport

Załączone w dostawie akumulatory litowo jonowe podlegają wymaganiom przepisów dotyczących towarów niebezpiecznych. Akumulatory mogą być transportowane drogą lądową przez użytkownika bez konieczności spełnienia jakichkolwiek dalszych warunków.

W przypadku przesyłki przez osoby trzecie (np. transport drogą powietrzną lub za pośrednictwem firmy spedycyjnej) należy dostosować się do szczególnych wymogów dotyczących opakowania i znaczenia towaru. W takim wypadku podczas przygotowywania towaru do wysyłki należy skonsultować się z ekspertem d/s towarów niebezpiecznych.

Akumulatory można wysyłać tylko wówczas, gdy ich obudowa nie jest uszkodzona. Odsłonięte styki należy zakleić, a akumulator zapakować w taki sposób, aby nie mógł on się poruszać (przesuwać) w opakowaniu.

Należy wziąć też pod uwagę ewentualne przepisy prawa krajowego.

Usuwanie odpadów

Lampy akumulatorowe, akumulatory, osprzęt i opakowanie należy oddać do powtórnego przetworzenia zgodnie z obowiązującymi przepisami w zakresie ochrony środowiska.

Lamp akumulatorowych i akumulatorów/baterii nie wolno wyrzucać do odpadów domowych!

Tylko dla państw należących do UE:

Zgodnie z europejską wytyczną 2012/19/UE o starych, zużytych narzędziach elektrycznych i elektronicznych, niezdatne do użytku lampy akumulatorowe, a zgodnie z wytyczną 2006/66/WE uszkodzone lub zużyte akumulatory/baterie należy zbierać osobno i doprowadzić do ponownego przetworzenia zgodnego z zasadami ochrony środowiska.

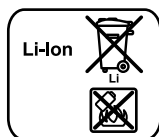
Akumulatory/Baterie:**Li-Ion:**

Proszę stosować się do wskazówek, znajdujących się w rozdziale »Transport«, str. 110.

Zastrzega się prawo dokonywania zmian.

Česky

Bezpečnostní upozornění

Bezpečnostní upozornění pro akumulátorové svítilny

Čtěte všechna varovná upozornění a pokyny. Zanedbání při dodržování varovných upozornění a pokynů mohou mít za následek úraz elektrickým proudem, požár a/nebo těžká poranění.

- ▶ **Prosím, čtěte a dbejte na všechna bezpečnostní upozornění a pokyny, jež jsou přiloženy k akumulátoru nebo k elektronářadí, s kterým byl akumulátor dodán.**
- ▶ **S akumulátorovou svítilnou zacházejte bedlivě.** Akumulátorová svítilna vyvíjí silné teplo, které vede ke zvýšenému nebezpečí požáru a výbuchu.
- ▶ **S akumulátorovou svítilnou nepracujte v prostředí s nebezpečím výbuchu.**
- ▶ **Po automatickém vypnutí akumulátorové svítilny už dále netlačte na spínač.** Akumulátor se může poškodit.

112 | Česky

- ▶ **Paprsek laseru nesměřujte na osoby nebo zvířata a do paprsku laseru se nedívejte ani z větší vzdálenosti.**
 - ▶ **Používejte pouze originální příslušenství Bosch.**
 - ▶ **Nezakrývejte hlavu svítilny, zatímco je akumulátorová svítilna v provozu.** Hlava svítilny se během provozu zahřívá a může, když se toto teplo nahromadí, způsobit spáleniny.
 - ▶ **Nepoužívejte akumulátorovou svítilnu v silničním provozu.** Akumulátorová svítilna není schválena pro osvětlení v silničním provozu.
 - ▶ **Před každou prací na akumulátorové svítilně (např. montáž, údržba apod.) a též při její přepravě a uskladnění z ní odejměte akumulátor.**
 - ▶ **Nenechte děti používat akumulátorovou svítilnu.** Je určena pro profesionální použití. Děti mohou sebe nebo jiné osoby neúmyslně oslnit.
 - ▶ **Neotvírejte akumulátor.** Existuje nebezpečí zkratu.
-  **Chraňte akumulátor před horkem, např. i před trvalým slunečním zářením, ohněm, vodou a vlhkostí.** Existuje nebezpečí výbuchu.
- ▶ **Nepoužívaný akumulátor uchovávejte mimo kancelářské sponky, mince, klíče, hřebíky, šrouby nebo jiné drobné kovové předměty, které mohou způsobit přemostění kontaktů.** Zkrat mezi kontakty akumulátoru může mít za následek opáleniny nebo požár.
 - ▶ **Při špatném použití může z akumulátoru vytéci kapalina. Zabraňte kontaktu s ní. Při náhodném kontaktu opláchněte místo vodou. Pokud kapalina vnikne do očí, navštivte navíc i lékaře.** Vytékající akumulátorová kapalina může způsobit podráždění pokožky nebo popáleniny.
 - ▶ **Při poškození a nesprávném použití akumulátoru mohou vystupovat páry. Přivádějte čerstvý vzduch a při potížích vyhledejte lékaře.** Páry mohou dráždit dýchací cesty.
 - ▶ **Akumulátory nabíjejte pouze v nabíječce, která je doporučena výrobcem.** Pro nabíječku, která je vhodná pro určitý druh akumulátorů, existuje nebezpečí požáru, je-li používána s jinými akumulátory.
 - ▶ **Akumulátor používejte pouze ve spojení s Vaším výrobkem Bosch.** Jen tak bude akumulátor chráněn před nebezpečným přetížením.
 - ▶ **Špičatými předměty, jako např. hřebíky nebo šroubováky, nebo působením vnější síly může dojít k poškození akumulátoru.** Uvnitř může dojít ke zkratu a akumulátor může začít hořet, může z něj unikat kouř, může vybuchnout nebo se přehřát.



Nedávejte akumulátorovou svítilnu do blízkosti kardiostimulátorů. Magnet akumulátorové svítilny vytváří pole, které může negativně ovlivňovat funkci kardiostimulátorů.

- ▶ **Nedávejte akumulátorovou svítilnu do blízkosti magnetických datových nosičů a magneticky citlivých zařízení.** Působením magnetu může dojít k nevratným ztrátám dat.
- ▶ **Neupevňujte akumulátorovou svítilnu pomocí upevňovacího magnetu nad hlavou.** Kdyby spadla, hrozí nebezpečí poranění.
- ▶ **Zkontrolujte, zda je upevňovací magnet schopný akumulátorovou svítilnu trvale udržet.** Kdyby spadla, hrozí nebezpečí poranění.

Popis výrobku a specifikací

Určující použití

Akumulátorová svítilna je určena pro mobilní, prostorově a časově omezené osvětlení v suchých vnitřních i venkovních prostorech a není vhodná pro běžné osvětlení prostoru.

Zobrazené komponenty

Číslování zobrazených komponent se vztahuje na zobrazení akumulátorové svítilny na obrázkové straně.

- 1 Hlava svítilny
- 2 Akumulátor*
- 3 Odjišťovací tlačítko akumulátoru*
- 4 Karabina
- 5 Podpěrný třmen
- 6 Upevňovací magnet
- 7 Závěsný hák
- 8 Upnutí pro stativ 1/4"
- 9 Spínač
- 10 Chladicí těleso

***Zobrazené nebo popsané příslušenství nepatří k standardnímu obsahu dodávky. Kompletní příslušenství naleznete v našem programu příslušenství.**

114 | Česky

Technická data

Akumulátorová svítidla		GLI 12V-330
Objednací číslo		3 601 DA0 0..
Jmenovité napětí	V=	12
Doba svícení, ca.	min/Ah	180
Hmotnost podle EPTA-Procedure 01:2014	kg	0,5 – 0,7*
Světelný tok	lm	330
Povolená teplota prostředí		
– při nabíjení	°C	0...+45
– při provozu** a při skladování	°C	-20...+50
Doporučené akumulátory		GBA 12V.. GBA 10,8V..
Doporučené nabíječky		GAL 12.. CV AL 11..CV

Barvy osvětlených objektů mohou být zkreslené.

* V závislosti na použitém akumulátoru

** Omezený výkon při teplotách < 0 °C

Montáž**Nabíjení akumulátoru (příslušenství)**

Upozornění: Akumulátor se expeduje částečně nabitý. Pro zaručení plného výkonu akumulátoru jej před prvním nasazením v nabíječce zcela nabijte.

Akumulátor Li-ion lze bez zkrácení životnosti kdykoli nabít. Přerušování procesu nabíjení nepoškozuje akumulátor.

Akumulátor Li-ion je díky „Electronic Cell Protection (ECP)“ chráněn proti hlubokému vybití. U vybitého akumulátoru se ochranným obvodem akumulátorová svítidla vypne.

► **Po automatickém vypnutí akumulátorové svítliny už dále netlačte na spínač.**

Akumulátor se může poškodit.

Pro vyjmutí akumulátoru **2** stiskněte odjišťovací tlačítko **3** a vytáhněte akumulátor z akumulátorové svítliny. **Nepoužívejte přitom žádné násilí.**

Dbejte upozornění k zpracování odpadu.

Provoz

Uvedení do provozu

Nasazení akumulátoru

Nasaďte nabitý akumulátor **2** do hlavy svítily **1** tak, aby citelně zaskočil.

Zapnutí – vypnutí

Pro **uvedení do provozu** stlačte spínač **9**.

Pro **vypnutí** akumulátorové svítily spínač **9** znovu stlačte.

Kvůli šetření energie zapínejte akumulátorovou svítilnu jen tehdy, když ji používáte.

Nastavení svítivosti

Pro zapnutí akumulátorové svítily s maximálním jasem krátce stiskněte vypínač **9**.

Pro přizpůsobení jasu ve 2 stupních držte stisknutý vypínač **9**, dokud není dosaženo požadovaného jasu.

Ochrana proti přetížení závislá na teplotě

Při překročení přípustné chladicí teploty tělesa 50 °C se akumulátorová svítilna vypne. Nechte akumulátorovou svítilnu vychladnout a znovu ji zapněte.

Pracovní pokyny

Akumulátorová svítilna svítí s menším jasem, když je kapacita akumulátoru ještě cca 1,3 %. Než se jas sníží, akumulátorová svítilna 3x zabliká.

Naklápění hlavy svítily (viz obr. A)

V závislosti na použití lze hlavu svítily **1** naklopit až v úhlu 200°.

- Pro osvětlení stropu s hlavou namířenou nahoru.
- S naklopením v úhlu 90° pro osvětlení prostoru.
- S hlavou svítily ve sklonu 120° pro osvětlení pracoviště bez oslnění, např. psacího stolu.
- S hlavou svítily ve sklonu 200° pro osvětlení podlahy.

Upozornění: Při sklonu větším než 90° je nutné akumulátorovou svítilnu upevnit.

Závěsný hák (viz obr. B)

Pomocí závěsného háku **7** můžete akumulátorovou svítilnu upevnit na nějaký předmět.

Karabína (viz obr. C)

Pomocí karabíny **4** můžete akumulátorovou svítilnu upevnit např. na lano nebo na pásek.

116 | Česky**Upevňovací magnet (viz obr. D)**

Pomocí upevňovacího magnetu **6** můžete akumulátorovou svítilnu upevnit na feromagnetické povrchy. Postupujte při tom opatrně, abyste nepoškrábali choulostivé povrchy.

Stativový závit (1/4") (viz obr. E)

Pomocí stativového závitu **8** můžete akumulátorovou svítilnu našroubovat na stativ.

Údržba a servis

Údržba a čištění

Pokud už akumulátor není schopný funkce, obraťte se prosím na autorizované servisní středisko pro elektronářadí Bosch.

Akumulátorová svítilna je bezúdržbová a neobsahuje žádné díly, které se musejí měnit nebo udržovat.

► Zdroj světla nelze vyměnit. Je-li zdroj světla vadný, je třeba vyměnit celou akumulátorovou svítilnu.

Plastové sklo akumulátorové svítilny čistěte pouze suchým, měkkým hadříkem, aby se zamezilo poškozením. Nepoužívejte žádné čisticí prostředky nebo rozpouštědla.

Zákaznická a poradenská služba

Zákaznická služba zodpoví Vaše dotazy k opravě a údržbě Vašeho výrobku a též k náhradním dílům. Technické výkresy a informace k náhradním dílům naleznete i na:

www.bosch-pt.com

Tým poradenské služby Bosch Vám rád pomůže při otázkách k našim výrobkům a jejich příslušenství.

V případě veškerých otázek a objednávek náhradních dílů bezpodmínečně uveďte 10místné věcné číslo podle typového štítku výrobku.

Czech Republic

Robert Bosch odbytová s.r.o.

Bosch Service Center PT

K Vápence 1621/16

692 01 Mikulov

Na www.bosch-pt.cz si můžete objednat opravu Vašeho stroje nebo náhradní díly online.

Tel.: 519 305700

Fax: 519 305705

E-Mail: servis.naradi@cz.bosch.com

www.bosch.cz

Přeprava

Obsažené lithium-iontové akumulátory podléhají požadavkům zákona o nebezpečných nákladech. Tyto akumulátory mohou být bez dalších podmínek přepravovány uživatelem po silnici.

Při zaslání prostřednictvím třetí osoby (např.: letecká přeprava nebo spedice) je třeba brát zřetel na zvláštní požadavky na balení a označení. Zde musí být při přípravě zásilky nezbytně přizván expert na nebezpečné náklady.

Akumulátory zasílejte pouze tehdy, pokud je těleso nepoškozené. Otevřené kontakty přelepte lepicí páskou a akumulátor zabalte tak, aby se v obalu nemohl pohybovat. Dbejte prosím i případných navazujících národních předpisů.

Zpracování odpadů

 Akumulátorové svítilny, akumulátory, příslušenství a obaly mají být dodány k opětovnému zhodnocení nepoškozujícím životní prostředí.

Akumulátorové svítilny a akumulátory/baterie neodhazujte do domovního odpadu!

Pouze pro země EU:

Podle evropské směrnice 2012/19/EU o starých elektrických a elektronických zařízeních musí být neupotřebitelné akumulátorové svítilny a podle evropské směrnice 2006/66/ES vadné nebo opotřebované akumulátory/baterie rozebrané shromážděny a dodány k opětovnému zhodnocení nepoškozujícím životní prostředí.

Akumulátory/baterie:**Li-Ion:**

Prosím dbejte upozornění v odstavci „Přeprava“, strana 117.

Změny vyhrazeny.

Slovensky

Bezpečnostné pokyny

Bezpečnostné pokyny pre akumulátorové lampy



Prečítajte si všetky Výstražné upozornenia a bezpečnostné pokyny. Zanedbanie dodržiavania Výstražných upozornení a pokynov uvedených v nasledujúcom texte môže mať za následok zásah elektrickým prúdom, spôsobiť požiar a/alebo ťažké poranenie.

- ▶ **Prečítajte si láskavo všetky bezpečnostné pokyny a upozornenia, ktoré boli priložené k akumulátoru alebo k ručnému elektrickému náradziu, s ktorým bol akumulátor dodaný.**
- ▶ **Zaochádzajte s akumulátorovou lampou veľmi starostlivo.** Akumulátorová lampa produkuje vysokú teplotu, ktorá spôsobuje zvýšené nebezpečenstvo požiaru a výbuchu.
- ▶ **Nepracujte s touto akumulátorovou lampou v prostredí ohrozenom výbuchom.**
- ▶ **Po automatickom vypnutí akumulátorovej lampy už viac vypínač nestláčajte.** Akumulátor by sa mohol poškodiť.
- ▶ **Nesmerujte laserový lúč na osoby ani na zvieratá, ani sa nepozerajte do laserového lúča, dokonca ani z väčšej vzdialenosti.**
- ▶ **Používajte len originálne príslušenstvo značky Bosch.**
- ▶ **Hlavu lampy počas prevádzky akumulátorovej lampy nikdy nezakrývajte.** Hlava lampy sa pri prevádzke zahrieva a teplo, ktoré nemôže unikáť, môže spôsobiť popáleniny.
- ▶ **Nepoužívajte túto akumulátorovú lampu v cestnej premávke.** Táto akumulátorová lampa nebola schválená na používanie v cestnej premávke.
- ▶ **Vyberte z akumulátorovej lampy akumulátor pred každou prácou na akumulátorovej lampe (napríklad pred montážou, údržbou a podobne) a takisto počas transportu a úschovy lampy.**
- ▶ **Nedovoľte, aby akumulátorovú lampu používali deti.** Táto akumulátorová lampa je určená na profesionálne používanie. Deti by mohli neúmyselne oslepiť samy seba alebo iné osoby.
- ▶ **Akumulátor neotvárajte.** Hrozí nebezpečenstvo skratovania.



Chránite akumulátor pred horúčavou, napr. aj pred trvalým slnečným žiarením, pred ohňom, vodou a vlhkosťou. Hrozí nebezpečenstvo výbuchu.

- ▶ **Nepoužívané akumulátory neuschovávajte tak, aby mohli prísť do styku s kancelárskymi sponkami, mincami, kľúčmi, klincami, skrutkami alebo s inými drobnými kovovými predmetmi, ktoré by mohli spôsobiť premostenie kontaktov.** Skrat medzi kontaktmi akumulátora môže mať za následok popálenie alebo vznik požiaru.
- ▶ **Z akumulátora môže pri nesprávnom používaní vytekať kvapalina. Vyhýbajte sa kontaktu s touto kvapalinou. Po náhodnom kontakte miesto opláchnite vodou. Ak sa dostane kvapalina z akumulátora do kontaktu s očami, po výplachu očí vyhľadajte aj lekára.** Unikajúca kvapalina z akumulátora môže mať za následok podráždenie pokožky alebo popáleniny.
- ▶ **Po poškodení akumulátora alebo v prípade neodborného používania môžu z akumulátora vystupovať škodlivé výpary. Zabezpečte prívod čerstvého vzduchu a v prípade nevoľnosti vyhľadajte lekársku pomoc.** Tieto výpary môžu podráždiť dýchacie cesty.
- ▶ **Akumulátory nabíjajte len v takých nabíjačkách, ktoré odporúča výrobca akumulátora.** Ak sa používa nabíjačka, určená na nabíjanie určitého druhu akumulátorov, na nabíjanie iných akumulátorov, hrozí nebezpečenstvo požiaru.
- ▶ **Používajte tento akumulátor iba spolu s Vaším výrobkom Bosch.** Len takýmto spôsobom bude akumulátor chránený pred nebezpečným preťažením.
- ▶ **Špicatými predmetmi, ako napr. klince alebo skrutkovače, alebo pôsobením vonkajšej sily môže dôjsť k poškodeniu akumulátora.** Vo vnútri môže dôjsť k skratu a akumulátor môže začať horieť, môže z neho unikať dym, môže vybuchnúť alebo sa prehriať.



Akumulátorovú lampu nedávajte do blízkosti kardiostimulátorov. Magnet akumulátorovej lampy vytvára pole, ktoré môže ovplyvniť funkciu kardiostimulátorov.

- ▶ **Akumulátorovú lampu udržiavajte mimo oblastí s magnetickými dátovými nosičmi a magneticky citlivými zariadeniami.** Pôsobením magnetu môže dôjsť k nenávratnej strate údajov.
- ▶ **Akumulátorovú lampu neupevňujte pomocou upevňovacieho magnetu nad hlavu.** Pri spadnutí hrozí riziko poranenia.

120 | Slovensky

► **Skontrolujte, či upevňovací magnet dokáže trvalo držať akumulátorovú lampu.** Pri spadnutí hrozí riziko poranenia.

Popis produktu a výkonu

Používanie podľa určenia

Akumulátorové svietidlo je určené na mobilné, priestorovo a časovo obmedzené osvetlenie v suchých vnútorných i vonkajších priestoroch a nie je vhodné na bežné osvetlenie priestoru.

Vyobrazené komponenty

Číslovanie jednotlivých komponentov sa vzťahuje na vyobrazenie akumulátorovej lampy na grafickej strane tohto Návodu na používanie.

- 1 Hlava lampy
- 2 Akumulátor*
- 3 Tlačidlo uvoľnenia aretácie akumulátora*
- 4 Karabína
- 5 Oporný strmienok
- 6 Upevňovací magnet
- 7 Závesný hák
- 8 Statívové uchytienie 1/4"
- 9 Vypínač
- 10 Chladič

*Zobrazené alebo popísané príslušenstvo nepatrí celé do základnej výbavy produktu. Kompletné príslušenstvo nájdete v našom programe príslušenstva.

Technické údaje

Akumulátorová lampa		GLI 12V-330
Vecné číslo		3 601 DA0 0..
Menovité napätie	V=	12
Doba svietenia, cca	min/Ah	180
Hmotnosť podľa EPTA-Procedure 01:2014	kg	0,5 – 0,7*
Svetelný tok	lm	330

Farby osvetlených objektov môžu byť skreslené.

* v závislosti od použitého akumulátora

** obmedzený výkon pri teplote < 0 °C

Slovensky | 121

Akumulátorová lamp**GLI 12V-330**

Povolená teplota okolia

- pri nabíjaní	°C	0...+45
- pri prevádzke** a pri skladovaní	°C	-20...+50

Odporúčané akumulátory

GBA 12V..
GBA 10,8V..

Odporúčané nabíjačky

GAL 12.. CV
AL 11..CV

Farby osvetlených objektov môžu byť skreslené.

* v závislosti od použitého akumulátora

** obmedzený výkon pri teplote < 0 °C

Montáž

Nabíjanie akumulátorov (Príslušenstvo)

Upozornenie: Akumulátor sa dodáva v čiastočne nabitom stave. Aby ste zaručili plný výkon akumulátora, pred prvým použitím akumulátor v nabíjačke úplne nabite.

Lítiovo-iónové akumulátory možno kedykoľvek dobíjať bez toho, aby to negatívne ovplyvnilo ich životnosť. Prerušenie nabíjania takýto akumulátor nepoškodzuje.

Lítiovo-iónový akumulátor je chránený pomocou elektronickej ochrany článku („Electronic Cell Protection – ECP“) proti hlbokému vybitiu. Keď je akumulátor vybitý, akumulátorová lamp sa pomocou ochranného obvodu samočinne vypne.

► Po automatickom vypnutí akumulátorovej lampy už viac vypínač nestláčajte.

Akumulátor by sa mohol poškodiť.

Na vybratie akumulátora **2** stlačte tlačidlo uvoľnenia aretácie akumulátora **3** a potiahnite akumulátor z akumulátorovej lampy. **Nepoužívajte pritom neprimeranú silu.**

Dodržiavajte pokyny na likvidáciu.

Používanie

Uvedenie do prevádzky

Vloženie akumulátora

Nabitý akumulátor **2** vložte do hlavy lampy **1** tak, aby citeľne zaskočil.

122 | Slovensky**Zapínanie/vypínanie**

Ak chcete akumulátorovú **zapnúť** stlačte vypínač **9**.

Ak chcete akumulátorovú **vypnúť**, stlačte vypínač **9** znova.

Kvôli úspore energie zapínajte akumulátorovú lampu len vtedy, keď ju potrebujete.

Nastavenie jasu

Po krátkom stlačení vypínača **9** sa akumulátorová lampička zapne s maximálnym jasom. Na prispôbenie jasu v 2 stupňoch držte vypínač **9** stlačený dovtedy, kým sa nedosiahne želaný jas.

Tepelne závislá poistka proti preťaženiu

Ak teplota chladiča prekročí maximálne prípustnú hodnotu 50 °C, akumulátorová lampička sa automaticky vypne. Nechajte akumulátorovú lampičku vychladnúť a potom akumulátorovú lampičku opätovne zapnite.

Pokyny na používanie

Akumulátorová lampička svieti so zníženým jasom vtedy, keď je kapacita akumulátora ešte cca 1,3 %. Akumulátorová lampička pred znížením jasu 3x zabliká.

Otočenie hlavy lampičky (pozri obrázok A)

Hlavu lampičky **1** možno otočiť až o 200°, podľa konkrétneho spôsobu použitia.

- Na osvetlenie stropu s hlavou lampičky nasmerovanou nahor.
- Otočená o 90°, na osvetlenie priestoru.
- S cca 120° sklonom hlavy lampičky na osvetlenie pracoviska, napríklad písacieho stola, bez oslňovania.
- S cca 200° sklonom hlavy lampičky na osvetlenie podlahy.

Upozornenie: Pri sklone viac ako 90° sa musí akumulátorová lampička zafixovať.

Závesný hák (pozri obrázok B)

So závesným hákom **7** môžete akumulátorovú lampičku upevniť na nejaký predmet.

Karabína (pozri obrázok C)

S karabínou **4** môžete akumulátorovú lampičku upevniť napríklad na lano alebo na opasok.

Upevňovací magnet (pozri obrázok D)

S upevňovacím magnetom **6** môžete akumulátorovú lampičku pripnúť na feromagnetické povrchy. Postupujte pritom opatrne, aby nevznikli škrabance na citlivých povrchoch.

Statívové uchytenie (1/4") (pozri obrázok E)

So statívovým uchytením **8** môžete akumulátorovú lampičku naskrutkovať na statív.

Údržba a servis

Údržba a čistenie

Keď akumulátor prestane správne fungovať, obráťte sa láskavo na autorizované servisné stredisko ručného elektrického náradia Bosch.

Táto akumulátorová lampa si nevyžaduje žiadnu údržbu a neobsahuje žiadne súčiastky, ktoré by bolo treba vymieňať alebo ich podrobiť údržbe.

► **Svetelný zdroj sa nedá vymeniť. Keď je svetelný zdroj chybný, musí sa vymeniť celé akumulátorové svietidlo.**

Aby ste sa vyhli poškodeniu, čistíte sklo akumulátorovej lampy iba suchou mäkkou handričkou. Nepoužívajte žiadne čistiace prostriedky ani rozpúšťadlá.

Servisné stredisko a poradenstvo pri používaní

Servisné stredisko Vám odpovie na otázky týkajúce sa opravy a údržby Vášho produktu ako aj náhradných súčiastok. Rozložené obrázky a informácie k náhradným súčiastkam nájdete aj na web-stránke:

www.bosch-pt.com

Tím poradcov Bosch Vám s radosťou poskytne pomoc pri otázkach týkajúcich sa našich produktov a ich príslušenstva.

V prípade akýchkoľvek otázok a objednávok náhradných súčiastok uvádzajte bezpodmienečne 10-miestne vecné číslo uvedené na typovom štítku výrobku.

Slovakia

Na www.bosch-pt.sk si môžete objednať opravu vášho stroja alebo náhradné diely online.

Tel.: (02) 48 703 800

Fax: (02) 48 703 801

E-Mail: servis.naradia@sk.bosch.com

www.bosch.sk

Transport

Priložené lítiovo-iónové akumulátory podliehajú požiadavkám pre transport nebezpečného nákladu. Tieto akumulátory smie používateľ náradia prepravovať po cestách bez ďalších opatrení.

Pri zasielaní tretími osobami (napr.: leteckou dopravou alebo prostredníctvom špedície) treba rešpektovať osobitné požiadavky na obaly a označenie. V takomto prípade treba pri príprave zásielky bezpodmienečne konzultovať s expertom pre prepravu nebezpečného tovaru.

124 | Slovensky

Akumulátory zasielajte iba vtedy, ak nemajú poškodený obal. Otvorené kontakty preplepte a akumulátor zabalte tak, aby sa v obale nemohol posúvať.
Rešpektujte aj prípadné doplňujúce národné predpisy.

Likvidácia

Akumulátorové lampy, akumulátory, príslušenstvo a obal treba dať na recykláciu šetriacu životné prostredie.

Neodhadzujte opotrebované akumulátorové lampy ani akumulátory/batérie do komunálneho odpadu!

Len pre krajiny EÚ:

Podľa Európskej smernice 2012/19/EÚ o starých elektrických a elektronických výrobkoch sa musia už nepoužiteľné akumulátorové lampy a podľa Európskej smernice 2006/66/ES sa musia poškodené alebo opotrebované akumulátorové batérie zbierať separovane a dávať na recykláciu zodpovedajúcu ochrane životného prostredia.

Akumulátory/batérie:**Li-Ion:**

Všimnite si láskavo pokyny v odseku „Transport“, strana 123.

Zmeny vyhradené.

Magyar

Biztonsági előírások

Biztonsági előírások az akkumulátoros lámpákhoz

**Olvassa el az összes biztonsági figyelmeztetést és előírást.**

A következőkben leírt előírások betartásának elmulasztása áramütésekhez, tűzhez és/vagy súlyos testi sérülésekhez vezethet.

- ▶ **Kérjük olvassa el és tartsa be valamennyi biztonsági előírást és utasítást, amelyet az akkumulátor, vagy az akkumulátorral szállított elektromos kéziszerszám mellékleteként megkapott.**
- ▶ **Az akkumulátoros lámpát óvatosan és gondosan kezelje.** Az akkumulátoros lámpa nagy hőt termel, amely megnövelt tűz- és robbanásveszélyhez vezet.
- ▶ **Ne dolgozzon az akkumulátoros kézilámpával robbanásveszélyes környezetben.**
- ▶ **Az akkumulátoros kézilámpa automatikus kikapcsolása után ne nyomja tovább a be-/kikapcsolót.** Ez megrongálhatja az akkumulátort.
- ▶ **Ne irányítsa a fénysugarat személyekre vagy állatokra és saját maga se nézen bele közvetlenül – még nagyobb távolságból sem – a fénysugárba.**
- ▶ **Csak eredeti Bosch gyártmányú tartozékokat használjon.**
- ▶ **Ne takarja le a lámpafejet, amíg az akkumulátoros kézilámpa üzemben van.** A lámpafej üzemelés közben felmelegszik és égési sérüléseket okozhat, ha hőtorlódás jön létre.
- ▶ **Ne használja az akkumulátoros kézilámpát a közúti közlekedésben.** Az akkumulátoros kézilámpa a közúti közlekedésben való alkalmazásra nincs engedélyezve.
- ▶ **Az akkumulátoros kézilámpán végzendő minden munka (például szerelés, karbantartás stb.) megkezdése előtt, valamint szállításhoz és tároláshoz vegye ki az akkumulátort az akkumulátoros kézilámpából.**
- ▶ **Ne hagyja, hogy gyerekek használják az akkumulátoros kézilámpát.** Az akkumulátoros kézilámpa professzionális alkalmazásra szolgál. A gyerekek saját magukat és más személyeket akaratlanul is elvakíthatják.
- ▶ **Ne nyissa fel az akkumulátort.** Ekkor fennáll egy rövidzárlat veszélye.

126 | Magyar



Óvja meg az akkumulátort a forróságtól, például a tartós napsugárzástól, a tüztől, a víztől és a nedvességtől. Robbanásveszély.

- ▶ **Tartsa távol a használaton kívüli akkumulátort bármely fémtárgytól, mint például irodai kapcsoktól, pénzérméktől, kulcsoktól, szögektől, csavaroktól és más kisméretű fémtárgyaktól, amelyek áthidalhatják az érintkezőket.** Az akkumulátor érintkezői közötti rövidzárlat égési sérüléseket vagy tüzet okozhat.
- ▶ **Hibás alkalmazás esetén az akkumulátorból folyadék léphet ki. Kerülje el az érintkezést a folyadékkal. Ha véletlenül mégis érintkezésbe jutott az akkumulátorfolyadékkal, azonnal öblítse le vízzel az érintett felületet. Ha a folyadék a szemébe jutott, keressen fel ezen kívül egy orvost.** A kilépő akkumulátorfolyadék irritációkat vagy égéses bőrsérüléseket okozhat.
- ▶ **Az akkumulátor megrongálódása vagy szakszerűtlen kezelése esetén abból gőzök léphetnek ki. Azonnal juttasson friss levegőt a helyiségbe, és ha panaszai vannak, keressen fel egy orvost.** A gőzök ingerelhetik a légutakat.
- ▶ **Az akkumulátort csak a gyártó által ajánlott töltőkészülékekben töltsse fel.** Ha egy bizonyos akkumulátortípus feltöltésére szolgáló töltőkészülékben egy másik akkumulátort próbál feltölteni, tűz keletkezhet.
- ▶ **Az akkumulátort csak az Ön Bosch termékével használja.** Az akkumulátort csak így lehet megvédeni a veszélyes túlterhelésektől.
- ▶ **Az akkumulátort hegyes tárgyak, például tűk vagy csavarhúzó, vagy külső erőhatások megrongálhatják.** Belső rövidzárlat léphet fel és az akkumulátor kigyulladhat, füstöt bocsáthat ki, felrobbanhat, vagy túlhevülhet.



Ne vigye az akkumulátoros lámpát pacemakerek közelébe. Az akkumulátoros lámpa mágneses mezőt hoz létre, amely negatív befolyással lehet a pacemaker működésére.

- ▶ **Tartsa távol az akkumulátoros lámpát a mágneses adathordozóktól és a mágneses mezőre érzékeny berendezésektől.** A mágneses hatása visszafordíthatatlan adatvesztésekhez vezethet.
- ▶ **Ne rögzítse az akkumulátoros lámpát a rögzítő mágnesek segítségével a feje fölé.** Leesés esetén sérülésveszély áll fenn.
- ▶ **Ellenőrizze, hogy a rögzítő mágnes az akkumulátoros lámpát tartósan meg tudja-e tartani.** Leesés esetén sérülésveszély áll fenn.

A termék és alkalmazási lehetőségeinek leírása

Rendeltetészerű használat

Az akkumulátoros lámpa mozgatható, helyileg és időben korlátozott megvilágításra szolgál száraz bel-, ill. kültéren, és nem alkalmas általános helyiségmegvilágításra.

Az ábrázolásra kerülő komponensek

A készülék ábrázolásra kerülő komponenseinek sorszámozása az akkumulátoros lámpának az ábra-oldalon található képére vonatkozik.

- 1 Lámpafej
- 2 Akkumulátor*
- 3 Akkumulátor reteszelés feloldó gomb*
- 4 Karabiner
- 5 Támasztókengyel
- 6 Rögzítő mágnes
- 7 Akasztó horog
- 8 1/4"-os műszerállványcsatlakozó
- 9 Be-/kikapcsoló
- 10 Hűtőtest

*A képeken látható vagy a szövegben leírt tartozékok részben nem tartoznak a standard szállítmányhoz. Tartozékprogramunkban valamennyi tartozék megtalálható.

Műszaki adatok

Akkumulátoros kézilámpa	GLI 12V-330	
Cikkszám		3 601 DAO 0..
Névleges feszültség	V=	12
Világítási időtartam, kb.	perc/Ah	180
Súly az „EPTA-Procedure 01:2014” (01:2014 EPTA-eljárás) szerint	kg	0,5 – 0,7*
Fényáram	lm	330

A megvilágított tárgyak színvisszadása hamis lehet.

* a felhasznált akkumulátortól függően

** korlátozott teljesítmény < 0 °C hőmérsékletek esetén

128 | Magyar

Akkumulátoros kézilámpa**GLI 12V-330**

Megengedett környezeti hőmérséklet

- a töltés során	°C	0...+45
- az üzem során* és a tárolás során	°C	-20...+50

Javasolt akkumulátorok

GBA 12V..
GBA 10,8V..

Javasolt töltőkészülékek

GAL 12.. CV
AL 11.. CV

A megvilágított tárgyak színvisszadása hamis lehet.

* a felhasznált akkumulátortól függően

** korlátozott teljesítmény <0 °C hőmérsékletek esetén

Összeszerelés

Az akkumulátor feltöltése (külön tartozék)

Megjegyzés: Az akkumulátor félig feltöltve kerül kiszállításra. Az akkumulátor teljes teljesítményének biztosítására az első alkalmazás előtt töltsse fel teljesen az akkumulátort a töltőkészülékben.

A Li-ion-akkumulátort bármikor fel lehet tölteni anélkül, hogy ez megrövidítené az élettartamát. A töltési folyamat megszakítása nem árt az akkumulátornak.

A lithium-ionos-akkumulátort az „Electronic Cell Protection (ECP)” védi a túl erős ki-sülés ellen. Ha az akkumulátor kimerült, az akkumulátoros kézilámpát egy védőkapcsoló kikapcsolja.

► **Az akkumulátoros kézilámpa automatikus kikapcsolása után ne nyomja tovább a be-/kikapcsolót.** Ez megrongálhatja az akkumulátort.

A **2** akkumulátor kivételéhez nyomja meg a **3** reteszélfeloldó gombot és húzza ki az akkumulátort az akkumulátoros lámpából. **Ne erőltesse a kihúzást.**

Vegye figyelembe a hulladékba való eltávolítással kapcsolatos előírásokat.

Üzemeltetés

Üzembevetel

Az akkumulátor beszerelése

Tolja be a **2** feltöltött akkumulátort az **1** lámpafejbe, amíg az érezhetően beugrik a reteszelési helyzetbe.

Be- és kikapcsolás

Az akkumulátoros kézilámpa **üzembe helyezéséhez** nyomja be a **9** be-/kikapcsolót. Az akkumulátoros kézilámpa **kikapcsolásához** nyomja meg ismét a **9** be-/kikapcsolót.

Az energia megtakarítására az akkumulátoros lámpát csak akkor kapcsolja be, ha használja.

A fényerő beállítása

Nyomja meg rövid időre a **9** be-/kikapcsolót, hogy maximális fényerővel bekapcsolja az akkumulátoros lámpát. A fényerő 2 fokozatban történő beállításához tartsa nyomva a **9** be-/kikapcsolót, amíg el nem éri a kívánt fényerőt.

Hőmérsékletfüggő túlterhelésvédelem

A megengedett 50 °C hűtőtest hőmérséklet túllépése esetén az akkumulátoros kézilámpa kikapcsolásra kerül. Hagyja lehűlni az akkumulátoros kézilámpát, majd ismét kapcsolja be.

Munkavégzési tanácsok

Az akkumulátoros lámpa csökkentett fényerővel világít, ha az akkumulátor kapacitása már csak kb. 1,3 %-ot ér el. A fényerő csökkentése előtt az akkumulátoros lámpa 3-szor villog.

A lámpafej elforgatása (lásd az „A” ábrát)

Az **1** lámpafejet az alkalmazásnak megfelelően legfeljebb 200°-kal el lehet forgatni.

- Mennyezetmegvilágító lámpaként, felfelé irányított lámpafejvel.
- 90°-kal elforgatva a helyiség megvilágítására.
- Kb. 120°-kal elforgatott lámpafejvel a munkahely, például az íróasztal vakításmentes megvilágítására.
- Kb. 200°-kal elforgatott lámpafejvel a padló megvilágítására.

Megjegyzés: 90°-ot meghaladó elforgatás esetén az akkumulátoros lámpát rögzíteni kell.

Akasztó horog (lásd a „B” ábrát)

A **7** akasztó horoggal hozzá lehet erősíteni az akkumulátoros lámpát valamilyen tárgyhöz.

Karabiner (lásd a „C” ábrát)

A **4** karabinerrel az akkumulátoros lámpát például hozzá lehet erősíteni egy kötelhez vagy egy övhöz.

130 | Magyar**Rögzítő mágnes (lásd a „D” ábrát)**

A 6 rögzítő mágnessel hozzá lehet erősíteni az akkumulátoros lámpát ferromágneses felületekhez. Ekkor óvatosan kell eljárni, nehogy az érzékeny felületeken karcolások keletkezzenek.

Műszerállványcsatlakozó (1/4”) (lásd az „E” ábrát)

A 8 műszerállványcsatlakozóval hozzá lehet csavarozni az akkumulátoros lámpát egy műszerállványhoz.

Karbantartás és szerviz**Karbantartás és tisztítás**

Ha az akkumulátor már nem működik, forduljon egy Bosch elektromos kéziszerszám Vevőszolgálathoz.

Az akkumulátoros kézilámpa nem igényel karbantartást és nincs benne olyan alkatrész, amelyet ki kellene cserélni, vagy karbantartási munkát kellene végezni rajta.

► **A fényforrást nem lehet kicserélni. Ha a fényforrás elromlott, az egész akkumulátoros lámpát ki kell cserélni.**

Az akkumulátoros kézilámpa műanyag üvegét csak egy puha, száraz kendővel tisztítsa meg, hogy elkerülje a megrongálódásokat. Ne használjon tisztító- vagy oldószereket.

Vevőszolgálat és használati tanácsadás

A Vevőszolgálat választ ad a termékének javításával és karbantartásával, valamint a pótalkatrészekkel kapcsolatos kérdéseire. A tartalékalkatrészekkel kapcsolatos robotott ábrák és egyéb információk a címen találhatóak:

www.bosch-pt.com

A Bosch Használati Tanácsadó Team szívesen segít, ha termékeinkkel és azok tartozékaival kapcsolatos kérdései vannak.

Ha kérdései vannak vagy pótalkatrészeket szeretne rendelni, okvetlenül adja meg a termék típusábláján található 10-jegyű cikkszámot.

Magyarország

Robert Bosch Kft.

1103 Budapest

Gyömrői út. 120.

A www.bosch-pt.hu oldalon online megrendelheti készülékének javítását.

Tel.: (061) 431-3835

Fax: (061) 431-3888

Szállítás

A termékben található lítium-ion-akkumulátorokra a veszélyes árukra vonatkozó előírások érvényesek. A felhasználók az akkumulátorokat a közúti szállításban minden további nélkül szállíthatják.

Ha az akkumulátorok szállításával harmadik személyt (például: légi vagy egyéb szállító vállalatot) bízna meg, akkor figyelembe kell venni a csomagolásra és a megjelölésre vonatkozó különleges követelményeket. Ebben az esetben a küldemény előkészítésébe be kell vonni egy veszélyes áru szakembert.

Csak akkor küldje el az akkumulátort, ha a háza nincs megrongálódva. Ragassza le a nyitott érintkezőket és csomagolja be úgy az akkumulátort, hogy az a csomagoláson belül ne mozoghasson.

Vegye figyelembe az adott országon belüli, az előbbieknél esetleg szigorúbb helyi előírásokat.

Hulladékkezelés

 Az akkumulátoros lámpákat, az akkumulátorokat, a tartozékokat és a csomagolást a környezetvédelmi szempontoknak megfelelően kell újrafelhasználásra előkészíteni.

Ne dobja ki az akkumulátoros lámpákat és az akkumulátorokat/elemeket a háztartási szemétkébe!

Csak az EU-tagországok számára:

 Az elhasznált villamos és elektronikus berendezésekre vonatkozó 2012/19/EU európai irányelvnek és az elromlott vagy elhasznált akkumulátorokra/elemekre vonatkozó 2006/66/EK európai irányelvnek megfelelően a már nem használható akkumulátoros lámpákat és akkumulátorokat/elemeket külön össze kell gyűjteni és a környezetvédelmi szempontoknak megfelelően kell újrafelhasználásra leadni.

Akkumulátorok/elemek:

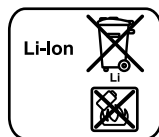

Li-ion:

Kérjük vegye figyelembe az „Szállítás” fejezetben, a 131 oldalon leírtakat.

A változtatások joga fenntartva.

Русский

В состав эксплуатационных документов, предусмотренных изготовителем для продукции, могут входить настоящее руководство по эксплуатации, а также приложения.

Информация о подтверждении соответствия содержится в приложении.

Информация о стране происхождения указана на корпусе изделия и в приложении.

Дата изготовления указана на последней странице обложки Руководства.

Контактная информация относительно импортера содержится на упаковке.

Срок службы изделия

Срок службы изделия составляет 7 лет. Не рекомендуется к эксплуатации по истечении 5 лет хранения с даты изготовления без предварительной проверки (дату изготовления см. на этикетке).

Перечень критических отказов и ошибочные действия персонала или пользователя

- не использовать с поврежденной рукояткой или поврежденным защитным кожухом
- не использовать при появлении дыма непосредственно из корпуса изделия
- не использовать с перебитым или оголенным электрическим кабелем
- не использовать на открытом пространстве во время дождя (в распыляемой воде)
- не включать при попадании воды в корпус
- не использовать при сильном искрении
- не использовать при появлении сильной вибрации

Критерии предельных состояний

- перетёрт или повреждён электрический кабель
- повреждён корпус изделия

Тип и периодичность технического обслуживания

Рекомендуется очистить инструмент от пыли после каждого использования.

Хранение

- необходимо хранить в сухом месте
- необходимо хранить вдали от источников повышенных температур и воздействия солнечных лучей
- при хранении необходимо избегать резкого перепада температур
- хранение без упаковки не допускается
- подробные требования к условиям хранения смотрите в ГОСТ 15150 (Условие 1)

Транспортировка

- категорически не допускается падение и любые механические воздействия на упаковку при транспортировке
- при разгрузке/погрузке не допускается использование любого вида техники, работающей по принципу зажима упаковки
- подробные требования к условиям транспортировки смотрите в ГОСТ 15150 (Условие 5)

Указания по безопасности

Указания по технике безопасности для аккумуляторных фонарей



Прочтите все указания и инструкции по технике безопасности.

Упущения в отношении указаний и инструкций по технике безопасности могут стать причиной поражения электрическим током, пожара и тяжелых травм.

- ▶ **Пожалуйста, прочитайте и соблюдайте все указания по технике безопасности и инструкции, приложенные к аккумуляторной батарее или к электроинструменту, с которым поставлена аккумуляторная батарея.**
- ▶ **Осторожно обращайтесь с аккумуляторным фонарем.** Аккумуляторный фонарь сильно нагревается, что приводит к повышенной опасности пожара и взрыва.
- ▶ **Не работайте с аккумуляторным фонарем во взрывоопасном окружении.**
- ▶ **После автоматического отключения аккумуляторного фонаря не продолжайте нажимать на выключатель.** Вы можете повредить аккумуляторную батарею.
- ▶ **Не направляйте луч света на людей или животных и не смотрите сами в луч света, включая и с большого расстояния.**
- ▶ **Используйте только оригинальные принадлежности фирмы Bosch.**
- ▶ **Не прикрывайте ничем головку фонаря, когда аккумуляторный фонарь находится в работе.** Во время работы головка фонаря нагревается и может привести к ожогам, если это тепло не находит выхода.
- ▶ **Не используйте аккумуляторный фонарь в дорожном движении.** Аккумуляторный фонарь не допущен для освещения в дорожном движении.
- ▶ **Извлекайте аккумуляторную батарею перед выполнением любых манипуляций с аккумуляторным фонарем (напр., монтажных работ, работ по**

134 | Русский

техническому обслуживанию и т.п.), а также при транспортировке и хранении фонаря.

- ▶ **Не позволяйте детям использовать аккумуляторный фонарь.** Он предназначен для профессионального применения. Дети могут непреднамеренно ослепить себя или посторонних лиц.
- ▶ **Не вскрывайте аккумулятор.** При этом возникает опасность короткого замыкания.



Защищайте аккумуляторную батарею от высоких температур, напр., от длительного нагревания на солнце, от огня, воды и влаги. Существует опасность взрыва.

- ▶ **Защищайте неиспользуемый аккумулятор от канцелярских скрепок, монет, ключей, гвоздей, винтов и других маленьких металлических предметов, которые могут замкнуть полюса.** Короткое замыкание полюсов аккумулятора может привести к ожогам или пожару.
- ▶ **При неправильном использовании из аккумулятора может потечь жидкость. Избегайте соприкосновения с ней. При случайном контакте промойте водой. Если эта жидкость попадет в глаза, то дополнительно обратитесь за помощью к врачу.** Вытекающая аккумуляторная жидкость может привести к раздражению кожи или к ожогам.
- ▶ **При повреждении и ненадлежащем использовании аккумулятора может выделиться газ. Обеспечьте приток свежего воздуха и при возникновении жалоб обратитесь к врачу.** Газы могут вызвать раздражение дыхательных путей.
- ▶ **Заряжайте аккумуляторы только в зарядных устройствах, рекомендуемых изготовителем.** Зарядное устройство, предусмотренное для определенного вида аккумуляторов, может привести к пожарной опасности при использовании его с другими аккумуляторами.
- ▶ **Используйте аккумуляторную батарею только в комбинации с Вашим инструментом Bosch.** Только так Вы сможете предотвратить опасную перегрузку аккумулятора.
- ▶ **Острыми предметами, как напр., гвоздем или отверткой, а также внешним силовым воздействием можно повредить аккумуляторную батарею.** Это может привести к внутреннему короткому замыканию, возгоранию с задымлением, взрыву или перегреву аккумуляторной батареи.



Не устанавливайте аккумуляторный фонарь вблизи кардиостимуляторов. Магнит аккумуляторного фонаря создает поле, которое может воздействовать на работу кардиостимуляторов.

- ▶ **Держите аккумуляторный фонарь вдали от магнитных носителей данных и от приборов, чувствительных к магнитному полю.** Действие магнитов может приводить к невозможной потере данных.
- ▶ **Не закрепляйте аккумуляторный фонарь с помощью крепежных магнитов выше головы.** Падение чревато травмами.
- ▶ **Проверьте, насколько крепежный магнит в состоянии длительное время выдерживать аккумуляторный фонарь.** Падение чревато травмами.

Описание продукта и услуг

Применение по назначению

Аккумуляторный фонарь предназначен для использования в качестве ограниченной в пространстве и по времени переносной подсветки в сухих условиях внутри помещений и на улице, он не пригоден для постоянного освещения помещений.

Изображенные составные части

Нумерация изображенных составных частей выполнена по рисунку аккумуляторного фонаря на странице с иллюстрациями.

- 1 Головка фонаря
- 2 Аккумулятор*
- 3 Кнопка разблокировки аккумулятора*
- 4 Карабинный крюк
- 5 Опорная скоба
- 6 Крепежный магнит
- 7 Крючок для подвешивания
- 8 Гнездо под штатив 1/4"
- 9 Выключатель
- 10 Радиатор

*Изображенные или описанные принадлежности не входят в стандартный объем поставки. Полный ассортимент принадлежностей Вы найдете в нашей программе принадлежностей.

136 | Русский

Технические данные

Аккумуляторный фонарь		GLI 12V-330
Товарный №		3 601 DA0 0..
Номинальное напряжение	V=	12
Время работы, ок.	мин/А-ч	180
Вес согласно EPTA-Procedure 01:2014	кг	0,5 – 0,7*
Световой поток	лм	330
Допустимая температура внешней среды		
– во время зарядки	°C	0...+45
– при эксплуатации** и хранении	°C	-20...+50
Рекомендуемые аккумуляторы		GBA 12V.. GBA 10,8V..
Рекомендуемые зарядные устройства		GAL 12.. CV AL 11..CV

Воспроизведение цвета подсвечиваемых объектов может быть искажено.

* в зависимости от используемой аккумуляторной батареи

** ограниченная мощность при температуре < 0 °C

Сборка**Зарядка аккумулятора (принадлежности)**

Указание: Аккумулятор поставляется не полностью заряженным. Для обеспечения полной мощности аккумулятора зарядите его полностью перед первым применением.

Литий-ионный аккумулятор может быть заряжен в любое время без сокращения срока службы. Прекращение процесса зарядки не наносит вреда аккумулятору.

Литиево-ионный аккумулятор защищен от глубокой разрядки системой «Electronic Cell Protection (ECP)». Защитная схема выключает аккумуляторный фонарь при разряженном аккумуляторе.

► **После автоматического выключения аккумуляторного фонаря не нажимайте больше на выключатель.** Аккумулятор может быть поврежден.

Чтобы извлечь аккумуляторную батарею **2**, нажмите на кнопку разблокировки **3** и извлеките батарею из аккумуляторного фонаря. **Не применяйте при этом силы.**

Учитывайте указания по утилизации.

Работа с инструментом

Эксплуатация

Установка аккумулятора

Вставьте заряженную аккумуляторную батарею **2** в головку фонаря **1**, чтобы она отчетливо вошла в зацепление.

Включение/выключение

Для **включения** аккумуляторного фонаря нажмите выключатель **9**.

Для **выключения** аккумуляторного фонаря снова нажмите выключатель **9**.

С целью экономии включайте аккумуляторный фонарь только тогда, когда Вы им будете пользоваться.

Настройка яркости

Коротко нажмите на выключатель **9**, чтобы включить аккумуляторный фонарь на максимальную яркость света. Для регулировки яркости в 2 ступени держите выключатель **9** нажатым, пока не будет достигнута нужная яркость.

Тепловая защита от перегрузки

При превышении допустимой температуры радиатора в 50 °С аккумуляторный фонарь отключается. Дайте аккумуляторному фонарю остыть и снова включите его.

Указания по применению

Аккумуляторный фонарь горит с меньшей яркостью, если емкость аккумуляторной батареи составляет еще ок. 1,3 %. Аккумуляторный фонарь мигает 3 раза, прежде чем яркость будет уменьшена.

Поворот головки фонаря (см. рис. А)

В зависимости от применения головку фонаря **1** можно повернуть на угол до 200°.

- Его можно использовать в качестве напольного светильника с направленной вверх головкой.
- Головку можно поворачивать на 90° для освещения помещения.
- С наклоном головки прикл. на 120° фонарь можно использовать для освещения рабочего места, напр., письменного стола, без слепящего света.
- С наклоном головки прикл. на 200° для освещения пола.

Указание: При наклоне более чем на 90° аккумуляторный фонарь нужно фиксировать.

138 | Русский**Крючок для подвешивания (см. рис. В)**

С помощью крючка для подвески **7** аккумуляторный фонарь можно закрепить на предмете.

Карабинный крюк (см. рис. С)

С помощью карабинного крючка **4** аккумуляторный фонарь можно закрепить, напр., на тросе или на поясе.

Крепежный магнит (см. рис. D)

С помощью крепежного магнита **6** аккумуляторный фонарь можно закрепить на ферромагнитной поверхности. Поступайте при этом осторожно, чтобы не поцарапать чувствительную поверхность.

Гнездо под штатив (1/4") (см. рис. E)

С помощью гнезда под штатив **8** аккумуляторный фонарь можно прикрутить к штативу.

Техобслуживание и сервис**Техобслуживание и очистка**

Если аккумулятор больше не работает, то обратитесь, пожалуйста, в авторизованную сервисную мастерскую для электроинструментов фирмы Bosch.

Аккумуляторный фонарь не нуждается в обслуживании и не содержит деталей, которые должны быть заменены или подвергнуты техобслуживанию.

► **Источник света менять нельзя. При неисправности источника света нужно менять весь аккумуляторный фонарик.**

Для предотвращения повреждения очищайте пластмассовое стекло аккумуляторного фонаря только сухой и мягкой тряпкой. Не используйте никаких очищающих средств или растворителей.

Сервис и консультирование на предмет использования продукции

Сервисная мастерская ответит на все Ваши вопросы по ремонту и обслуживанию Вашего продукта и по запчастям. Монтажные чертежи и информацию по запчастям Вы найдете также по адресу:

www.bosch-pt.com

Коллектив сотрудников Bosch, предоставляющий консультации на предмет использования продукции, с удовольствием ответит на все Ваши вопросы относительно нашей продукции и ее принадлежностей.

Пожалуйста, во всех запросах и заказах запчастей обязательно указывайте 10-значный товарный номер по заводской табличке изделия.

Для региона: Россия, Беларусь, Казахстан, Украина

Гарантийное обслуживание и ремонт электроинструмента, с соблюдением требований и норм изготовителя производятся на территории всех стран только в фирменных или авторизованных сервисных центрах «Роберт Бош».

ПРЕДУПРЕЖДЕНИЕ! Использование контрафактной продукции опасно в эксплуатации, может привести к ущербу для Вашего здоровья. Изготовление и распространение контрафактной продукции преследуется по Закону в административном и уголовном порядке.

Россия

Уполномоченная изготовителем организация:

ООО «Роберт Бош»

Вашутинское шоссе, вл. 24

141400, г.Химки, Московская обл.

Россия

Тел.: 8 800 100 8007 (звонок по России бесплатный)

E-Mail: info.powertools@ru.bosch.com

Полную и актуальную информацию о расположении сервисных центров и приёмных пунктов Вы можете получить:

- на официальном сайте www.bosch-pt.ru
- либо по телефону справочно – сервисной службы Bosch 8 800 100 8007 (звонок по России бесплатный)

Беларусь

ИП «Роберт Бош» ООО

Сервисный центр по обслуживанию электроинструмента

ул. Тимирязева, 65А-020

220035, г. Минск

Беларусь

Тел.: +375 (17) 254 78 71

Тел.: +375 (17) 254 79 15/16

Факс: +375 (17) 254 78 75

E-Mail: pt-service.by@bosch.com

Официальный сайт: www.bosch-pt.by

140 | Русский**Казахстан**

ТОО «Роберт Бош»
Сервисный центр по обслуживанию электроинструмента
г. Алматы
Казахстан
050050
пр. Райымбека 169/1
уг. ул. Коммунальная
Тел.: +7 (727) 232 37 07
Факс: +7 (727) 233 07 87
E-Mail: info.powertools.ka@bosch.com
Официальный сайт: www.bosch.kz; www.bosch-pt.kz

Транспортировка

На вложенные литиево-ионные аккумуляторные батареи распространяются требования в отношении транспортировки опасных грузов. Аккумуляторные батареи могут перевозиться самим пользователем автомобильным транспортом без необходимости соблюдения дополнительных норм.

При перевозке с привлечением третьих лиц (напр.: самолетом или транспортным экспедитором) необходимо соблюдать особые требования к упаковке и маркировке. В этом случае при подготовке груза к отправке необходимо участие эксперта по опасным грузам.

Отправляйте аккумуляторную батарею только с неповрежденным корпусом. Заклейте открытые контакты и упакуйте аккумуляторную батарею так, чтобы она не перемещалась внутри упаковки.

Пожалуйста, соблюдайте также возможные дополнительные национальные предписания.

Утилизация

 Аккумуляторные фонари, аккумуляторные батареи, принадлежности и упаковку нужно сдавать на экологически чистую рекуперацию.

Не выбрасывайте аккумуляторные фонари и аккумуляторные батареи/батарейки в бытовой мусор!

Только для стран-членов ЕС:



В соответствии с европейской директивой 2012/19/EU об отработанных электрических и электронных приборах отслужившие аккумуляторные фонари, а также в соответствии с директивой 2006/66/EC поврежденные либо отработавшие свой срок аккумуляторы/батарейки нужно собирать отдельно и сдавать на экологически чистую рекуперацию.

Аккумуляторы, батареи:



Li-Ion:

Пожалуйста, учитывайте указание в разделе «Транспортировка», стр. 140.

Возможны изменения.

Українська

Вказівки з техніки безпеки

Вказівки з техніки безпеки для акумуляторних ліхтарів



Прочитайте всі застереження і вказівки. Недотримання застережень і вказівок може призвести до ураження електричним струмом, пожежі та/або серйозних травм.

- ▶ **Будь ласка, прочитайте і дотримуйтеся всіх вказівок з техніки безпеки і інструкцій, доданих до акумуляторної батареї або до електроінструменту, з яким поставлена акумуляторна батарея.**
- ▶ **Обережно поводьтеся з акумуляторним ліхтарем.** Акумуляторний ліхтар сильно нагрівається, що призводить до підвищеної небезпеки пожежі і вибуху.
- ▶ **Не працюйте з акумуляторним ліхтарем у середовищі, де існує небезпека вибуху.**
- ▶ **Після автоматичного вимикання акумуляторного ліхтаря більше не натискайте на вимикач.** Це може пошкодити акумулятор.
- ▶ **Не направляйте світловий промінь на людей або тварин, і самі не дивіться на промінь лазера, навіть з великої відстані.**
- ▶ **Використовуйте лише оригінальне приладдя Bosch.**
- ▶ **Нічим не прикривайте головку ліхтаря, поки акумуляторний ліхтар увімкнений.** Під час експлуатації головка ліхтаря нагрівається і може спричинити опіки, якщо це тепло не знаходить виходу.
- ▶ **Не використовуйте акумуляторний ліхтар в дорожньому русі.** Акумуляторний ліхтар не допущений для освітлювання в дорожньому русі.
- ▶ **Виймайте акумуляторну батарею перед виконанням будь-яких маніпуляцій з акумуляторним ліхтарем (напр., монтажних робіт, робіт з технічного обслуговування тощо), а також для транспортування та зберігання ліхтаря.**
- ▶ **Не дозволяйте дітям користуватися акумуляторним ліхтарем.** Він призначений для професійного використання. Діти можуть ненавмисно засліпити себе або інших осіб.

- ▶ **Не відкривайте акумуляторну батарею.** Існує небезпека короткого замикання.



Захищайте акумуляторну батарею від тепла, зокрема, напр., від сонячних променів, вогню, води та вологи. Існує небезпека вибуху.

- ▶ **Не зберігайте акумуляторну батарею, якою Ви саме не користуєтесь, поряд із канцелярськими скріпками, ключами, гвіздками, гвинтами та іншими невеликими металевими предметами, які можуть спричинити перемикання контактів.** Коротке замикання між контактами акумуляторної батареї може спричинити опіки або пожежу.
- ▶ **При неправильному використанні з акумуляторної батареї може потекти рідина. Уникайте контакту з нею. При випадковому контакті промийте відповідне місце водою. Якщо рідина потрапила в очі, додатково зверніться до лікаря.** Акумуляторна рідина може спричинити подразнення шкіри або опіки.
- ▶ **При пошкодженні або неправильній експлуатації акумуляторної батареї може виходити пар. Впустіть свіже повітря і – у разі скарг – зверніться до лікаря.** Пар може подразнювати дихальні шляхи.
- ▶ **Заряджайте акумуляторні батареї лише в заряджувальних пристроях, рекомендованих виготовлювачем.** Використання заряджувального пристрою для акумуляторних батарей, для яких він не передбачений, може призводити до пожежі.
- ▶ **Використовуйте акумуляторну батарею лише з Вашим інструментом Bosch.** Лише за таких умов акумуляторна батарея буде захищена від небезпечного перевантаження.
- ▶ **Гострими предметами, як напр., гвіздками чи викрутками, а також зовнішніми силовими діями можна пошкодити акумуляторну батарею.** Можливе внутрішнє коротке замикання, загоряння, утворення диму, вибух або перегрів акумуляторної батареї.



Не наближайте акумуляторний ліхтар до кардіостимуляторів. Магніт акумуляторного ліхтаря створює поле, що заважає працювати кардіостимуляторам.

- ▶ **Тримайте акумуляторний ліхтар на відстані від магнітних носіїв даних і чутливих до магнітних полів приладів.** Магніт своєю дією може призвести до необоротної втрати даних.

144 | Українська

- ▶ **Не закріплюйте акумуляторний ліхтар за допомогою кріпильних магнітів над головою.** При падінні існує небезпека травм.
- ▶ **Перевірте, чи може кріпильний магніт довгий час витримувати акумуляторний ліхтар.** При падінні існує небезпека травм.

Опис продукту і послуг**Призначення**

Акумуляторний ліхтар призначений для обмеженого в місці і часі переносного освітлення в сухих умовах в приміщеннях і на вулиці, він не придатний для загального освітлення приміщень.

Зображені компоненти

Нумерація зображених компонентів посилається на зображення акумуляторного ліхтаря на сторінці з малюнком.

- 1 Головка ліхтаря
- 2 Акумуляторна батарея*
- 3 Кнопка розблокування акумуляторної батареї*
- 4 Карабінний гак
- 5 Опорна дужка
- 6 Кріпильний магніт
- 7 Гачок для підвішування
- 8 Гніздо під штатив 1/4"
- 9 Вимикач
- 10 Радіатор

*Зображене або описане приладдя не входить в стандартний обсяг поставки. Повний асортимент приладдя Ви знайдете в нашій програмі приладдя.

Технічні дані

Акумуляторний ліхтар		GLI 12V-330
Товарний номер		3 601 DA0 0..
Ном. напруга	B=	12

Відтворення кольорів освітлених об'єктів може бути спотворене.

* в залежності від використовуваної акумуляторної батареї

** Обмежена потужність при температурах < 0 °C

Українська | 145

Акумуляторний ліхтар		GLI 12V-330
Тривалість горіння, бл.	хвил./Аг од.	180
Вага відповідно до EPTA-Procedure 01:2014	кг	0,5 – 0,7*
Світловий потік	лм	330
Допустима температура навколишнього середовища		
– при заряджанні	°C	0 ... +45
– при експлуатації** і при зберіганні	°C	-20 ... +50
Рекомендовані акумулятори		GBA 12V.. GBA 10,8V..
Рекомендовані зарядні пристрої		GAL 12.. CV AL 11.. CV

Відтворення кольорів освітлених об'єктів може бути спотворене.

* в залежності від використовуваної акумуляторної батареї

** Обмежена потужність при температурах <0 °C

Монтаж

Заряджання акумуляторної батареї (приладдя)

Вказівка: Акумулятор постачається частково зарядженим. Щоб акумулятор міг реалізувати свою повну ємність, перед тим, як перший раз працювати з приладом, акумулятор треба повністю зарядити у зарядному пристрої.

Літієво-іонний акумулятор можна заряджати коли завгодно, це не скорочує його експлуатаційний ресурс. Переривання процесу заряджання не пошкоджує акумулятор.

Літієво-іонний акумулятор захищений від глибокого розрядження за допомогою «Electronic Cell Protection (ECP)». При розрядженому акумуляторі акумуляторний ліхтар завдяки схемі захисту вимикається.

► **Після автоматичного вимикання акумуляторного ліхтаря більше не натискайте на вимикач.** Це може пошкодити акумулятор.

Щоб вийняти акумуляторну батарею **2**, натисніть на кнопку розблокування **3** і витягніть акумуляторну батарею з акумуляторного ліхтаря. **Не застосовуйте при цьому силу.**

Зважайте на вказівки щодо видалення.

146 | Українська

Експлуатація

Початок роботи

Встромлення акумуляторної батареї

Встроміть заряджену акумуляторну батарею **2** в головку ліхтаря **1**, щоб вона відчутно увійшла в зачеплення.

Вмикання/вимикання

Щоб **увімкнути** акумуляторний ліхтар, натисніть на вимикач **9**.

Щоб **вимкнути** акумуляторний ліхтар, ще раз натисніть на вимикач **9**.

З метою заощадження електроенергії вмикайте акумуляторний ліхтар лише тоді, коли Ви будете ним користуватися.

Регулювання яскравості

Коротко натисніть на вимикач **9**, щоб увімкнути акумуляторний ліхтар на максимальну яскравість. Щоб налаштувати яркість у 2 ступені, тримайте вимикач **9** натиснутим, поки не буде досягнута необхідна яскравість.

Термозапобіжник

При перевищенні допустимої температури радіатора в 50 °C акумуляторний ліхтар вимикається. Дайте акумуляторному ліхтареві охолонути і знову увімкніть його.

Вказівки щодо роботи

Акумуляторний ліхтар горить з меншою яскравістю, якщо ємність акумуляторної батареї становить лише прибл. 1,3 %. Акумуляторний ліхтар блимає 3 рази, перш ніж яскравість буде зменшена.

Поверот головки ліхтаря (див. мал. А)

В залежності від застосування головку ліхтаря **1** можна повертати на кут до 200°.

- Ліхтар можна використовувати з направленою вгору головою в якості підлогового світильника.
- Головку можна повертати на 90° для освітлення приміщення.
- З нахилом головки прибл. на 120° ліхтар можна використовувати для освітлення робочого місця, напр., письмового столу, без утворення сліпучого світла.
- З нахилом головки прибл. на 200° для освітлення підлоги.

Вказівка: При нахилі більше ніж на 90° акумуляторний ліхтар потребує фіксації.

Гачок для підвішування (див. мал. В)

За допомогою гака для підвішування **7** акумуляторний ліхтар можна закріпити на предметі.

Карабінний гак (див. мал. С)

За допомогою карабінного гака **4** акумуляторний ліхтар можна закріпити, напр., на тросі або на поясі.

Кріпильний магніт (див. мал. D)

За допомогою кріпильного магніту **6** акумуляторний ліхтар можна закріпити на феромагнітній поверхні. Поводьтеся при цьому обережно, щоб не подряпати чутливу поверхню.

Гніздо під штатив (1/4") (див. мал. Е)

За допомогою гнізда під штатив **8** акумуляторний ліхтар можна приєднати до штатива.

Технічне обслуговування і сервіс

Технічне обслуговування і очищення

Якщо акумуляторна батарея більше не працює, будь ласка, зверніться в авторизовану сервісну майстерню електроприладів Bosch.

Акумуляторний ліхтар не вимагає технічного обслуговування і не містить деталей, які треба міняти або з якими треба виконувати роботи з технічного обслуговування.

► **Джерело світла не замінюється. Якщо джерело світла є дефектним, замінювати потрібно весь акумуляторний ліхтар цілком.**

Прочищайте пластмасове скло акумуляторного ліхтаря лише сухою, м'якою ганчіркою, щоб не пошкодити його. Не використовуйте мийні засоби і розчинники.

Сервіс та надання консультацій щодо використання продукції

Сервісна майстерня відповість на запитання стосовно ремонту і технічного обслуговування Вашого виробу. Малюнки в деталях і інформацію щодо запчастин можна знайти за адресою:

www.bosch-pt.com

Команда співробітників Bosch з надання консультацій щодо використання продукції із задоволенням відповість на Ваші запитання стосовно нашої продукції та приладдя до неї.

148 | Українська

При всіх додаткових запитаннях та замовленні запчастин, будь ласка, зазначайте 10-значний номер для замовлення, що стоїть на паспортній табличці продукту.

Гарантійне обслуговування і ремонт електроінструменту здійснюються відповідно до вимог і норм виготовлювача на території всіх країн лише у фірмових або авторизованих сервісних центрах фірми «Роберт Бош». **ПОПЕРЕДЖЕННЯ!** Використання контрафактної продукції небезпечно в експлуатації і може мати негативні наслідки для здоров'я. Виготовлення і розповсюдження контрафактної продукції переслідується за Законом в адміністративному і кримінальному порядку.

Україна

ТОВ «Роберт Бош»
Сервісний центр електроінструментів
вул. Крайня, 1, 02660, Київ-60
Україна
Тел.: (044) 4 90 24 07 (багатоканальний)
E-Mail: pt-service.ua@bosch.com
Офіційний сайт: www.bosch-powertools.com.ua

Адреса Регіональних гарантійних сервісних майстерень зазначена в Національному гарантійному талоні.

Транспортування

На додані літєво-іонні акумуляторні батареї розповсюджуються вимоги щодо транспортування небезпечних вантажів. Акумуляторні батареї можуть перевозитися користувачем автомобільним транспортом без необхідності виконання додаткових норм.

При пересилці третіми особами (напр.: повітряним транспортом або транспортним експедитором) потрібно додержуватися особливих вимог щодо упаковки та маркування. В цьому випадку при підготовці посилки повинен приймати участь експерт з небезпечних вантажів.

Відсилайте акумуляторну батарею лише з непошкодженим корпусом. Заклейте відкриті контакти та запакуйте акумуляторну батарею так, щоб вона не совалася в упаковці.

Дотримуйтеся, будь ласка, також можливих додаткових національних приписів.

Утилізація

Акумуляторні ліхтарі, акумуляторні батареї, приладдя і упаковку треба здавати на екологічно чисту повторну переробку.

Не викидайте акумуляторні ліхтарі та акумуляторні батареї/батарейки в побутове сміття!

Лише для країн ЄС:



Відповідно до європейської директиви 2012/19/EU про електро- і електронні прилади акумуляторні ліхтарі, що вийшли з вживання, та у відповідності до директиви 2006/66/EC пошкоджені або відпрацьовані акумулятори/батарейки повинні здаватися окремо і утилізуватися екологічно чистим способом.

Акумулятори/батарейки:



Літієво-іонні:

Будь ласка, зважайте на вказівки в розділі «Транспортування», стор. 148.

Можливі зміни.

Қазақша

Өндірушінің өнім үшін қарастырған пайдалану құжаттарының құрамында пайдалану жөніндегі осы нұсқаулық, сонымен бірге қосымшалар да болуы мүмкін.

Сәйкестікті растау жайлы ақпарат қосымшада бар.

Өнімді өндірген мемлекет туралы ақпарат өнімнің корпусында және қосымшада көрсетілген.

Өндіру күні нұсқаулықтың соңғы, мұқаба бетінде көрсетілген.

Импорртаушы контакттік мәліметін орамада табу мүмкін.

Өнімді пайдалану мерзімі

Өнімнің қызмет ету мерзімі 7 жыл. Өндірілген мерзімнен бастап (өндіру күні зауыт тақтайшасында жазылған) істетпей 5 жыл сақтағаннан соң, өнімді тексерусіз (сервистік тексеру) пайдалану ұсынылмайды.

Қызметкер немесе пайдаланушының қателіктері мен істен шығу себептерінің тізімі

- тұтқасы мен корпусы бұзылған болса, өнімді пайдаланбаңыз
- өнім корпусынан тікелей түтін шықса, пайдаланбаңыз
- тоқ сымы бұзылған немесе оқшаулаусыз болса, пайдаланбаңыз
- жауын –шашын кезінде сыртта (далада) пайдаланбаңыз
- корпус ішіне су кірсе құрылғыны қосушы болмаңыз
- көп ұшқын шықса, пайдаланбаңыз
- қатты діріл кезінде пайдаланбаңыз

Шекті күй белгілері

- тоқ сымының тозуы немесе зақымдануы
- өнім корпусының зақымдалуы

Қызмет көрсету түрі мен жиілігі

Әр пайдаланудан соң өнімді тазалау ұсынылады.

Сақтау

- құрғақ жерде сақтау керек
- жоғары температура көзінен және күн сәулелерінің әсерінен алыс сақтау керек
- сақтау кезінде температураның кенет ауытқуынан қорғау керек
- орамасыз сақтау мүмкін емес
- сақтау шарттары туралы қосымша ақпарат алу үшін MEMCT 15150 (Шарт 1) құжатын қараңыз

Тасымалдау

- тасымалдау кезінде өнімді құлатуға және кез келген механикалық ықпал етуге қатаң тыйым салынады
- босату/жүктеу кезінде пакетті қысатын машиналарды пайдалануға рұқсат берілмейді.
- тасымалдау шарттары талаптарын МЕМСТ 15150 (5 шарт) құжатын оқыңыз.

Қауіпсіздік нұсқаулары**Аккумуляторлық фонарьлар үшін қауіпсіздік техникасы бойынша нұсқаулық**

Барлық қауіпсіздік нұсқаулықтарын және ескертпелерді оқыңыз. Техникалық қауіпсіздік нұсқаулықтарын және ескертпелерді сақтамау тоқтың соғуына, өрт және/немесе ауыр жарақаттануларға апаруы мүмкін.

- ▶ **Аккумулятормен немесе электр құралмен бірге берілетін бүкіл ескертулерді және нұсқаулықтарды оқып шығыңыз және орындаңыз.**
- ▶ **Аккумуляторлық фонарьды күтіп пайдаланыңыз.** Аккумуляторлық фонарь қатты қызады, бұл өрт және жарылу қаупін арттырады.
- ▶ **Аккумуляторлық батареямен жарылыс қаупі жоқ ортада жұмыс істеңіз.**
- ▶ **Автоматты өшуден кейін аккумуляторлық фонарьдың қосқышын/өшіргішін баспаңыз.** Аккумулятор зақымдалуы мүмкін.
- ▶ **Жарық сәулесін адамдарға немесе жануарларға бағыттамаңыз және тіпті алыстан болсын жарық сәулесіне өзіңіз қарамаңыз.**
- ▶ **Тек түпнұсқа Bosch керек-жарақтарын пайдаланыңыз.**
- ▶ **Аккумуляторлық фонарьды пайдалану кезінде фонарьдың жарық басын жаппаңыз.** Пайдалану кезінде фонарьдың жарық басы қызады және әбден қызса, күйіктердің себебі болуы мүмкін.
- ▶ **Жол қозғалысы кезінде аккумуляторлық фонарьды пайдаланбаңыз.** Аккумуляторлық фонарь жолда жарықтандыруға арналмаған.
- ▶ **Аккумуляторлық фонарьмен кез келген жұмыстарды (мысалы, орнату, қызмет көрсету және т.б.) бастамай тұрып, сондай-ақ, аккумуляторлық фонарьды тасымалдау және сақтау кезінде аккумуляторды алыңыз.**
- ▶ **Балалардың аккумуляторлық батареяны пайдалануына жол бермеңіз.** Ол кәсіби пайдалануға арналған. Балалар кездейсоқ өздерінің немесе адамдардың көзін шағылыстыруы мүмкін.

152 | Қазақша

- ▶ **Аккумуляторды ашпаңыз.** Қысқа тұйықталу қаупі бар.



Мысалы, аккумуляторды жылудан, сондай-ақ, үздіксіз күн жарығынан, оттан, судан және ылғалдан қорғаңыз. Жарылу қаупі бар.

- ▶ **Пайдаланылмайтын аккумуляторды түйіспелерді тұйықтауы мүмкін қыстырғыштардан, тиындардан, кілттерден, шегелерден, винттерден және басқа ұсақ металл заттардан алыс сақтаңыз.** Аккумулятор түйіспелерінің арасындағы қысқа тұйықталу күйіктерге немесе өртке әкелуі мүмкін.
- ▶ **Дұрыс пайдаланбаған аккумулятордан сұйықтық ағуы мүмкін. Оған тимеңіз. Кездейсоқ тигенде, тиген жерді сумен шайыңыз. Сұйықтық көзге тигесе, медициналық көмек алыңыз.** Аккумулятордағы сұйықтық теріні тітіркендіруі немесе күйдіруі мүмкін.
- ▶ **Аккумулятордан зақымданған немесе дұрыс пайдаланбаған жағдайда бу шығуы мүмкін. Бұл жағдайда ішке таза ауа кіргізіңіз және шағымдар болса, медициналық көмек алыңыз.** Булар тыныс алу жолдарын тітіркендіруі мүмкін.
- ▶ **Аккумуляторлық батареяны тек өндіруші көрсеткен зарядтау құрылғысымен зарядтаңыз.** Зарядтау құрылғысы белгілі бір аккумуляторлар түріне жарайды және оны басқа аккумуляторларды зарядтау үшін пайдаланса, өрт себебі болуы мүмкін.
- ▶ **Бұл аккумуляторларды тек өзіңіздің Bosch өніміңізде пайдаланыңыз.** Тек осы жағдайда аккумулятор ауыр шамадан тыс жүктемелерден қорғалған болады.
- ▶ **Шеге немесе бұрауыш сияқты ұшты заттар немесе сыртқы әсер арқылы аккумулятор зақымдануы мүмкін.** Бұл қысқа тұйықталуға алып келіп, аккумулятор жануы, түтін шығаруы, жарылуы немесе қызып кетуі мүмкін.



Аккумуляторлық фонарьді кардиостимуляторға жақындатпаңыз. Аккумуляторлық фонарь магнит арқылы кардиостимулятор жұмысына әсер ететін өріс туындатады.

- ▶ **Аккумуляторлық фонарьді магнитті дерек тасымалдаушылар мен магнитке сезімтал аспаптардан алыс ұстаңыз.** Магнит әсері қалпына келтіруге болмайтын деректердің жоғалуына алып келуі мүмкін.
- ▶ **Аккумуляторлық фонарьді бекіту магниттері көмегімен жоғары көтермеңіз.** Түскенде жарақаттану қаупі бар.

► **Бекіту магниті аккумуляторлық фонарьді ұзақ уақыт көтеретін тексеріңіз.** Түскенде жарақаттану қауіпі бар.

Өнім және қызмет сипаттамасы

Тағайындалу бойынша қолдану

Аккумуляторлық фонарь жайы өзгеретін, құрғақ ішкі және сыртқы аймақтарда кеңістігі мен уақыты шектелген жарықтандыруға арналған, онымен бөлмені жарықтандыруға болмайды.

Бейнеленген құрамды бөлшектер

Көрсетілген құрамдастар нөмірі суреттер бар беттегі аккумулятордың сипаттамасына қатысты.

- 1 Фонарьдың жарық басы
- 2 Аккумулятор*
- 3 Аккумуляторды босату түймесі*
- 4 Карабиндік ілгек
- 5 Тіреуіш қамыт
- 6 Бекіту магниті
- 7 Ілгектер
- 8 Штатив патроны 1/4"
- 9 Қосқыш/өшіргіш
- 10 Радиатор

*Бейнеленген немесе сипатталған жабдықтар стандартты жеткізу көлемімен қамтылмайды. Толық жабдықтарды біздің жабдықтар бағдарламамыздан табасыз.

Техникалық мәліметтер

Аккумуляторлық фонарь	GLI 12V-330	
Өнім нөмірі		3 601 DA0 0..
Жұмыс кернеуі	V=	12
Жарықтандыру ұзақтығы, шамамен	мин/Аh	180
ЕРТА-Procedure 01:2014 құжатына сай салмағы	кг	0,5 – 0,7*
Шырақ тоғы	лм	330

Жарықтандырылған нысандардың түстері басқаша болуы мүмкін.

* пайдаланған аккумуляторге байланысты

** < 0 °C температураларда шектелген қуат

154 | Қазақша**Аккумуляторлық фонарь****GLI 12V-330**

Рұқсат етілген қоршау температурасы

– зарядтауда	°C	0...+45
– пайдалану** мен сақтауда	°C	-20...+50

ұсынылған аккумуляторлер

GBA 12V..
GBA 10,8V..

ұсынылатын зарядтау құралдары

GAL 12.. CV
AL 11..CV

Жарықтандырылған нысандардың түстері басқаша болуы мүмкін.

* пайдаланған аккумуляторге байланысты

** < 0 °C температураларда шектелген қуат

Жинау**Аккумуляторды зарядтау (керек-жарақтар)**

Ескерте: аккумулятор ішінара зарядталған күйде жеткізіледі. Аккумулятордың толық қуатын қамтамасыз ету үшін пайдалану алдында аккумуляторды зарядтау құрылғысында толығымен зарядтаңыз.

Литий-иондық аккумуляторды пайдалану мерзімін қысқартусыз кез келген уақытта зарядтауға болады. Зарядтау процесін үзу аккумулятордың зақымдалуына әкелмейді.

Литий-иондық аккумулятор терең тоғынан айырылудан “электрондық элементтерді қорғау (ЕСР)” жүйесімен жабдықталған. Аккумулятордың тоғы бітсе, қорғау жүйесі аккумуляторлық фонарьды өшіреді.

► **Автоматты өшуден кейін аккумуляторлық фонарьдың қосқышын/өшіргішін баспаңыз.** Аккумулятордың зақымдалуы мүмкін.

Аккумуляторды алу үшін **2 3** босату пернесін басып, аккумуляторды аккумуляторлық фонарь ішінен шығарыңыз. **Осы кезде күш салмаңыз.**

Қоқыстарды қайта өңдеу туралы нұсқауларды орындаңыз.

Пайдалану**Пайдалануға ендіру****Аккумуляторды орнату**

Зарядталған аккумуляторды **2 1** фонарь басына естіліп тірелгенше басыңыз.

Қосу/өшіру

Пайдалануға ендіру үшін аккумуляторлық фонарьдың қосқышын/өшіргішін **9** басыңыз.

Аккумуляторлық фонарьды **өшіру үшін** қосқышты/өшіргішті **9** қайтадан басыңыз.

Энергияны үнемдеу үшін аккумуляторлық фонарьды тек пайдаланғанда қосыңыз.

Жарықты реттеу

Қосқыш/өшіргішті **9** аккумуляторлық фонарьді максималды жарықтықпен қосу үшін қысқа басыңыз. Керекті жарық көлемі жетілгенше қосқыш/өшіргішті **9** 2 басқышта басып, ұстап жарықтықты сәйкестендіріңіз.

Температураға байланысты артық жүктеу қорғанысы

Радиатор температурасы рұқсат етілген 50 °C артып кетсе аккумуляторлық фонарь өшеді. Аккумуляторлық фонарьды суытып қайта қосыңыз.

Пайдалану нұсқаулары

Аккумуляторлық фонарь қуаты әлі шам. 1,3 % болса төменірек жарықпен жанады. Жарық төмендегенше аккумуляторлық фонарь 3 рет жыпылықтайды.

Фонарь басын (А суретін қараңыз)

Пайдалануға сай ретте қисайтуға болады. **1** Фонарь басын 200° дейін қисайтуға болады.

- Шам басын торшер ретінде жоғарыға бағыттау.
- 90°-ке қисайтып бөлмені жарықтандыру үшін.
- Шам. 120° қисайтып, фонарь басы шағылуысыз жұмыс орнын, мысалы, жазу үстелін жарықтандыру үшін.
- Шам. 200° қисайтып еденді жарықтандыру үшін.

Ескертпе: Қисаю 90° көп болса аккумуляторлық фонарьді бекіту керек.

Ілгектер (В суретін қараңыз)

Аспа ілгекпен **7** аккумуляторлық фонарьді бір затта бекітуге болады.

Карабиндік ілгек (С суретін қараңыз)

Карабиндік ілгекпен **4** аккумуляторлық фонарьді мысалы, арқан немесе бауда бекітуге болады.

Бекіту магниті (D суретін қараңыз)

Бекіту магнитімен **6** аккумуляторлық фонарьді ферромагниттік беттерде бекіту мүмкін. Сезімтал беттерді қырмай үшін абайлап бекітіңіз.

156 | Қазақша

Штатив патроны (1/4") (Е суретін қараңыз)

8 штативтік патронмен аккумуляторлық фонарьді штативте бұрап бекітіңіз.

Техникалық күтім және қызмет**Қызмет көрсету және тазалау**

Батарея жұмыс істемей жатса, Bosch электр құралдарының өкілетті сервистік орталығына барыңыз.

Аккумуляторлық фонарь техникалық қызмет көрсетуді қажет етпейді және ауыстыруды немесе қызмет көрсетуді қажет ететін элементтерді қамтымайды.

► **Жарықтық көзін алмастыру мүмкін емес. Егер жарық көзі бұзылған болса, аккумуляторлық шамды алмастыру қажет болады.**

Зақымдарды болдырмау үшін аккумуляторлық фонарьдың пластик дискісін тек құрғақ, жұмсақ шүберекпен тазалаңыз. Жұғыш заттарды немесе еріткіштерді пайдаланбаңыз.

Тұтынушыға қызмет көрсету және пайдалану кеңестері

Қызмет көрсету шеберханасы өнімді жөндеу және күту, сондай-ақ қосалқы бөлшектер туралы сұрақтарға жауап береді. Қажетті сызбалар мен қосалқы бөлшектер туралы ақпаратты мына мекенжайдан табасыз:

www.bosch-pt.com

Кеңес беруші Bosch қызметкерлері өнімді пайдалану және олардың қосалқы бөлшектері туралы сұрақтарыңызға тиынақты жауап береді.

Сұрақтар қою және қосалқы бөлшектерге тапсырыс беру кезінде міндетті түрде өнімнің зауыттық тақтайшасындағы 10-санды өнім нөмірін жазыңыз.

Өндіруші талаптары мен нормаларының сақталуымен электр құралын жөндеу және кепілді қызмет көрсету барлық мемлекеттер аумағында тек “Роберт Бош” фирмалық немесе авторизацияланған қызмет көрсету орталықтарында орындалады.

ЕСКЕРТУ! Заңсыз жолмен әкелінген өнімдерді пайдалану қауіпті, денсаулығыңызға зиян келтіруі мүмкін. Өнімдерді заңсыз жасау және тарату әкімшілік және қылмыстық тәртіп бойынша Заңмен қудаланады.

Қазақстан

ЖШС "Роберт Бош"
Электр құралдарына қызмет көрсету орталығы
Алматы қаласы
Қазақстан
050050
Райымбек данғылы
Коммунальная көшесінің бұрышы, 169/1
Тел.: +7 (727) 232 37 07
Факс: +7 (727) 233 07 87
E-Mail: info.powertools.ka@bosch.com
Ресми сайты: www.bosch.kz; www.bosch-pt.kz

Тасымалдау

Бұл литий-иондық аккумуляторлар қауіпті тауарларға қойылатын талаптарға сай болуы керек. Пайдаланушы аккумуляторларды кешеді қосымша құжаттарсыз тасымалдай алады.

Үшінші тұлғалар (мысалы, әуе көлігі немесе жіберу) орамаға және маркаларға қойылатын арнайы талаптарды сақтау керек. Жіберуге дайындау кезінде қауіпті жүктер маманына хабарласу керек.

Аккумуляторды корпусы зақымдалған болса ғана жіберіңіз. Ашық түйіспелерді желімдеңіз және аккумуляторды орамада қозғалмайтындай ораңыз.

Қажет болса, қосымша ұлттық ережелерді сақтаңыз.

Кәдеге жарату

Аккумуляторлық фонарьларды, аккумуляторларды, керек-жарақтарды және орау материалдарын экологиялық тұрғыдан дұрыс утилизациялауға тапсыру керек.

Аккумуляторлық фонарьларды және аккумуляторларды/батареяларды үй қоқысына тастамаңыз!

Тек қана ЕО елдері үшін:

Электр және электрондық ескі құралдар бойынша 2012/19/EU ережесі және 2006/66/ЕС нормасына сай жарамсыз аккумуляторлық фонарьларды, ақаулы немесе пайдаланылған аккумуляторларды бөлек жинау керек және экологиялық тұрғыдан дұрыс утилизациялауға тапсыру керек.

158 | Română

Акумуляторлар/батареялар:**Литий-иондық:**

“Тасымалдау” тарауындағы, 157 бетіндегі нұсқауларды орындаңыз.

Техникалық өзгерістер енгізу құқығы сақталады.

Română

Instrucțiuni privind siguranța și protecția muncii

Instrucțiuni de siguranță pentru lămpi cu acumulator



Citiți toate indicațiile de avertizare și instrucțiunile. Nerespectarea indicațiilor de avertizare și a instrucțiunilor poate provoca electrocutare, incendii și/sau răni grave.

- ▶ **Vă rugăm să citiți și să respectați toate instrucțiunile și indicațiile privind siguranța care însoțesc acumulatorul sau scula electrică livrată împreună cu acumulatorul.**
- ▶ **Manevrați atent lanterna cu acumulator.** Lampa cu acumulator produce căldură puternică, care duce la pericol crescut de incendii și explozie.
- ▶ **Nu folosiți lampa cu acumulator în medii cu pericol de explozie.**
- ▶ **După deconectarea automată a lămpii cu acumulator nu mai continuați să apăsați întrerupătorul pornit/oprit.** Acumulatorul se poate defecta.
- ▶ **Nu îndreptați raza de lumină asupra persoanelor sau animalelor și nu priviți nici dumneavoastră direct în raza de lumină, nici chiar de la o depărtare mai mare.**
- ▶ **Folosiți numai accesorii originale Bosch.**
- ▶ **Nu acoperiți capul lămpii cât timp lampa cu acumulator este în funcțiune.** Capul lămpii se încălzește în timpul funcționării și poate provoca arsuri, în cazul în care această căldură se acumulează.

- ▶ **Nu folosiți lampa cu acumulator în traficul rutier.** Lampa cu acumulator nu este admisă pentru iluminarea traficului rutier.
- ▶ **Înainte oricăror intervenții asupra lămpii cu acumulator, (de exemplu lucrări de montaj, întreținere, etc.) cât și în vederea transportului și depozitării, extrageți acumulatorul din aceasta.**
- ▶ **Nu lăsați copiii să folosească lampa cu acumulator.** Ea este destinată utilizării profesionale. Copiii și-ar putea provoca involuntar propria orbire sau orbirea altor persoane.
- ▶ **Nu deschideți acumulatorul.** Există pericol de scurtcircuit.



Feriți acumulatorul de căldură, de asemeni de ex. de radiații solare continue, foc, apă și umezeală. Există pericol de explozie.

- ▶ **Feriți acumulatorii nefolosiți de agrafele de birou, monede, chei, cuie, șuruburi sau alte obiecte metalice mici, care ar putea provoca șuntarea contactelor.** Un scurtcircuit între contactele acumulatorului poate duce la arsuri sau incendiu.
- ▶ **În caz de utilizare greșită, din acumulator se poate scurge lichid. Evitați contactul cu acesta. În caz de contact accidental clătiți bine cu apă. Dacă lichidul vă intră în ochi, consultați și un medic.** Lichidul scurs din acumulator poate duce la iritații ale pielii sau la arsuri.
- ▶ **În cazul deteriorării sau utilizării necorespunzătoare a acumulatorului se pot degaja vapori. Aerișiți cu aer proaspăt iar dacă vi se face rău consultați un medic.** Vaporii pot irita căile respiratorii.
- ▶ **Încărcați acumulatorii numai în încărcătoarele recomandate de producător.** Dacă un încărcător destinat unui anumit tip de acumulator este folosit la încărcarea altor tipuri de acumulator decât cele prevăzute pentru el, există pericol de incendiu.
- ▶ **Folosiți acumulatorul numai împreună cu scula dumneavoastră electrică Bosch.** Numai astfel acumulatorul va fi protejat împotriva suprasolicitării periculoase.
- ▶ **În urma contactului cu obiecte ascuțite ca de exemplu cuie sau șurubelnițe sau prin acțiunea unor forțe exterioare asupra sa, acumulatorul se poate deteriora.** Se poate produce un scurtcircuit intern în urma căruia acumulatorul să se aprindă, să scoată fum, să explodeze sau să se supraîncălzească.

160 | Română



Nu aduceți lampa cu acumulator în apropierea stimulatoarelor cardiace. Câmpul generat de magnetul lămpii cu acumulator poate perturba funcționarea stimulatoarelor cardiace.

- ▶ **Țineți lampa cu acumulator departe de suporturile magnetice de date și de dispozitivele sensibile la câmpurile magnetice.** Prin efectul magnetului se poate ajunge la pierderi ireversibile de date.
- ▶ **Nu fixați cu magnet lampa cu acumulator deasupra capului.** În caz de cădere există pericol de rănire.
- ▶ **Verificați dacă magnetul de fixare poate susține permanent lampa cu acumulator.** În caz de cădere există pericol de rănire.

Descrierea produsului și a performanțelor

Utilizare conform destinației

Lampa cu acumulator este destinată iluminării mobile, limitate în timp și spațiu, a zonelor uscate din interior și aer liber și nu este adecvată pentru iluminatul interior general.

Elemente componente

Numerotarea elementelor componente se referă la schița lanternei cu acumulator de la pagina grafică.

- 1 Capul lămpii
- 2 Acumulator*
- 3 Tastă deblocare acumulator*
- 4 Cârlig carabină
- 5 Cadru de așezare
- 6 Magnet de fixare
- 7 Cârlig de suspendare
- 8 Orificiu de prindere pe stativ 1/4"
- 9 Întrerupător pornit/oprit
- 10 Corp de răcire

***Accesoriile ilustrate sau descrise nu sunt cuprinse în setul de livrare standard. Puteți găsi accesoriile complete în programul nostru de accesorii.**

Date tehnice

Lanternă cu acumulator		GLI 12V-330
Număr de identificare		3 601 DA0 0..
Tensiune nominală	V=	12
Durata de iluminare, aprox.	min/Ah	180
Greutate conform EPTA-Procedure 01:2014	kg	0,5 – 0,7*
Flux luminos	lm	330
Temperatură ambientă admisă		
– în timpul încărcării	°C	0...+45
– în timpul funcționării** și al depozitării	°C	-20...+50
Acumulatori recomandați		GBA 12V.. GBA 10,8V..
Încărcătoare recomandate		GAL 12.. CV AL 11..CV

Redarea culorilor obiectelor iluminate poate fi falsificată.

* în funcție de acumulatorul folosit

** putere mai redusă la temperaturi < 0 °C

Montare**Încărcarea acumulatorului (accesoriu)**

Indicație: Acumulatorul se livrează parțial încărcat. Pentru a asigura funcționarea la capacitatea nominală a acumulatorului, înainte de prima utilizare încărcați complet acumulatorul în încărcător.

Acumulatorul cu tehnologie litiu-ion poate fi încărcat în orice moment, fără ca prin aceasta să i se reducă durata de viață. O întrerupere a procesului de încărcare nu dăunează acumulatorului.

Acumulatorul litiu-ion este protejat împotriva descărcării profunde prin intermediul sistemului „Electronic Cell Protection (ECP)”. Atunci când acumulatorul este descărcat, lanterna cu acumulator este deconectată de un circuit de protecție.

► **După deconectarea automată a lanternei cu acumulator nu mai apăsați în continuare întrerupătorul pornit/oprit.** Aceasta ar putea afecta acumulatorul.

Pentru extragerea acumulatorului **2** apăsați tasta de deblocare **3** și trageți acumulatorul afară din lampa cu acumulator. **Nu forțați.**

Respectați instrucțiunile privind eliminarea.

Funcționare

Punere în funcțiune

Montarea acumulatorului

Introduceți acumulatorul încărcat **2** în capul lămpii **1** până când se fixează cu un zgomot perceptibil.

Pornire/oprire

Pentru **punerea în funcțiune** a lanternei cu acumulator apăsați întrerupătorul pornit/oprit **9**.

Pentru **scoaterea din funcțiune** a lanternei cu acumulator apăsați din nou întrerupătorul pornit/oprit **9**.

Pentru a economisi energie, conectați lanterna cu acumulator numai atunci când o folosiți.

Reglarea intensității luminoase

Apăsați scurt întrerupătorul pornit/oprit **9**, pentru a conecta lampa cu acumulator la luminozitatea maximă. Pentru reglarea luminozității în 2 trepte, țineți apăsat întrerupătorul pornit/oprit **9**, până la atingerea luminozității dorite.

Protecție la suprasarcină dependentă de temperatură

La depășirea temperaturii admise a corpului de răcire de 50 °C, lampa cu acumulator se deconectează. Lăsați lampa cu acumulator să se răcească și apoi conectați din nou lampa cu acumulator.

Instrucțiuni de lucru

Lampa cu acumulator luminează cu intensitate luminoasă redusă atunci când capacitatea acumulatorului scade până la aprox. 1,3 %. Lampa cu acumulator clipește de 3 ori înainte ca intensitatea luminoasă să scadă.

Rabaterea capului lămpii (vezi figura A)

În funcție de utilizare, capul lămpii **1** poate fi rabatat până la 200°.

- Ca lampă de plafon, cu capul lămpii îndreptat în sus.
- Rabatat la 90° pentru iluminare ambientală.
- Capul lămpii înclinat aprox. 120° pentru iluminarea fără efect de orbire a locului de muncă, de ex. a biroului.
- Capul lămpii înclinat aprox. 200° pentru iluminarea podelei.

Indicație: În cazul înclinării într-un unghi mai mare de 90° lampa cu acumulator trebuie fixată.

Cârlig de suspendare (vezi figura B)

Cu cârligul de suspendare **7** puteți fixa lampa cu acumulator pe un obiect.

Cârlig carabină (vezi figura C)

Cu cârligul carabină **4** puteți fixa lampa cu acumulator, de exemplu pe o curea.

Magnet de fixare (vezi figura D)

Cu magnetul de fixare **6** puteți monta lampa cu acumulator pe suprafețe feromagnetice. În acest caz procedați cu grijă, pentru a evita apariția zgârieturilor pe suprafețele sensibile.

Orificiu de prindere pe stativ (1/4") (vezi figura E)

Prin orificiul de prindere pe stativ **8** puteți înșuruba lampa cu acumulator pe un stativ.

Întreținere și service

Întreținere și curățare

Dacă acumulatorul nu mai funcționează vă rugăm să vă adresați unui centru autorizat de asistență service post-vânzări pentru scule electrice Bosch.

Lanterna cu acumulator nu necesită întreținere și nu conține componente care să trebuiască a fi schimbate sau înlocuite.

► **Becul nu poate fi înlocuit. Dacă becul se defectează, lampa cu acumulator trebuie înlocuită în întregime.**

Curățați geamul din plastic al lanternei cu acumulator numai cu o lavetă uscată, moale, pentru a evita deteriorările. Nu folosiți detergenți sau solvenți.

Asistență clienți și consultanță privind utilizarea

Serviceul de asistență clienți vă răspunde la întrebări privind repararea și întreținerea produsului dumneavoastră cât și piesele de schimb. Găsiți desenele de ansamblu și informații privind piesele de schimb și la:

www.bosch-pt.com

Echipa de consultanță Bosch vă răspunde cu plăcere la întrebări privind produsele noastre și accesoriile acestora.

În caz de reclamații și comenzi de piese de schimb vă rugăm să indicați neapărat numărul de identificare compus din 10 cifre, conform plăcuței indicatoare a tipului produsului.

164 | Română**România**

Robert Bosch SRL
Centru de service Bosch
Str. Horia Măcelariu Nr. 30 – 34
013937 București
Tel. service scule electrice: (021) 4057540
Fax: (021) 4057566
E-Mail: infoBSC@ro.bosch.com
Tel. consultanță clienți: (021) 4057500
Fax: (021) 2331313
E-Mail: infoBSC@ro.bosch.com
www.bosch-romania.ro

Transport

Acumulatorii Li-Ion integrați respectă cerințele legislației privind transportul mărfurilor periculoase. Acumulatorii pot fi transportați rutier fără restricții de către utilizator. În cazul transportului de către terți (de exemplu: transport aerian sau prin firmă de expediții) trebuie respectate cerințe speciale privind ambalarea și marcarea. În această situație, la pregătirea expedierii trebuie consultat un expert în transportul mărfurilor periculoase.

Expediați acumulatorii numai în cazul în care carcasa acestora este intactă. Acoperiți cu bandă de lipit contactele deschise și ambalați astfel acumulatorul încât să nu se poată deplasa în interiorul ambalajului.

Vă rugăm să respectați eventualele norme naționale suplimentare.

Eliminare

Lămpile cu acumulator, acumulatorii, accesoriile și ambalajele trebuie direcționate către o stație de reciclare ecologică.

Nu aruncați lămpile cu acumulator și acumulatorii/bateriile în gunoiul menajer!

Numai pentru țările UE:

Conform Directivei Europene 2012/19/UE privind deșeurile de echipamente electrice și electronice, lămpile cu acumulator scoase din uz și, conform Directivei 2006/66/CE acumulatorii/bateriile defecte sau consumate trebuie colectate separat și direcționate către o stație de reciclare ecologică.

Акумулатори/батерии:**Li-Ion:**

Vă rugăm să respectați indicațiile de la параграфул „Transport“, pagina 164.

Sub rezerva modificărilor.

Български

Указания за безопасна работа

Указания за безопасна работа с акумулаторни лампи



Прочетете внимателно всички указания. Неспазването на приведените по-долу указания може да доведе до токов удар, пожар и/или тежки травми.

- ▶ **Моля, прочетете и спазвайте всички указания за безопасност и инструкции за работа, които сте получили с акумулаторната батерия или електроинструмента, с който се доставя акумулаторната батерия.**
- ▶ **Отнасяйте се грижливо с акумулаторната лампа.** Акумулаторната лампа се нагрява силно, което води до повишена опасност от пожар и експлозия.
- ▶ **Не работете с акумулаторната лампа във взривоопасна среда.**
- ▶ **След автоматично изключване на акумулаторната лампа не натискайте пусковия прекъсвач.** Акумулаторната батерия може да бъде повредена.
- ▶ **Не насочвайте светлинния лъч към хора или животни и не гледайте срещу него, също и от голямо разстояние.**
- ▶ **Използвайте само оригинални резервни части и допълнителни приспособления, производство на Бош.**
- ▶ **Не покривайте главата на лампата, докато акумулаторната лампа е включена.** По време на работа главата на лампата се нагрява и при липса на охлаждане може да предизвика изгаряния.

166 | Български

- ▶ **Не използвайте акумулаторната лампа в уличното движение.** Акумулаторната лампа няма допуск за ползване в уличното движение.
- ▶ **При извършване на каквито и да е дейности по акумулаторната лампа (напр. монтиране, техническо обслужване и др.п.), при транспортиране и при прибиране за съхраняване изваждайте акумулаторната батерия от лампата.**
- ▶ **Не допускайте деца да ползват акумулаторната лампа.** Тя е предназначена за професионално ползване. Деца могат неволно да заслепят други хора или себе си.
- ▶ **Не отваряйте акумулаторната батерия.** Съществува опасност от възникване на късо съединение.



Предпазвайте акумулаторната батерия от високи температури, напр. вследствие на продължително излагане на директна слънчева светлина или огън, както и от вода и овлажняване. Съществува опасност от експлозия.

- ▶ **Предпазвайте неизползваните акумулаторни батерии от контакт с големи или малки метални предмети, напр. кламери, монети, ключове, пирони, винтове и др.п., тъй като те могат да предизвикат късо съединение.** Последствията от късото съединение могат да бъдат изгаряния или пожар.
- ▶ **При неправилно използване от акумулаторна батерия от нея може да изтече електролит. Избягвайте контакта с него. Ако въпреки това на кожата Ви попадне електролит, изплакнете мястото обилно с вода. Ако електролит попадне в очите Ви, незабавно се обърнете за помощ към очен лекар.** Електролитът може да предизвика изгаряния на кожата.
- ▶ **При повреждане и неправилна експлоатация от акумулаторната батерия могат да се отделят пари. Проветрете помещението и, ако се почувствате неразположени, потърсете лекарска помощ.** Парите могат да раздразнят дихателните пътища.
- ▶ **За зареждането на акумулаторните батерии използвайте само зарядните устройства, препоръчвани от производителя.** Когато използвате зарядни устройства за зареждане на неподходящи акумулаторни батерии, съществува опасност от възникване на пожар.
- ▶ **Използвайте акумулаторната батерия само за захранване на Вашия електронинструмент от Бош.** Само така акумулаторната батерия се предпазва от опасно претоварване.

- ▶ **Предмети с остри ръбове, напр. пирони или отвертки или силни механични въздействия могат да повредят акумулаторната батерия.** Може да бъде предизвикано вътрешно късо съединение и акумулаторната батерия може да се запали, да запуши, да експлодира или да се прегрее.



Не дръжте акумулаторната лампа в близост до сърдечни стимулатори. Вследствие на намиращия се в акумулаторната лампа магнит се генерира поле, което може да наруши функционирането на сърдечни стимулатори.

- ▶ **Дръжте акумулаторната лампа на разстояние от магнитни носители на информация и чувствителна към магнитни полета апаратура.** Вследствие на въздействието на магнитите може да се стигне до невъзвратима загуба на информация.
- ▶ **Не поставяйте акумулаторната лампа в таванна позиция, захваната само с магнитите си.** Съществува опасност от нараняване, ако лампата падне.
- ▶ **Уверявайте се, че магнитите могат да задържат лампата стабилна продължително време.** Съществува опасност от нараняване, ако лампата падне.

Описание на продукта и възможностите му

Предназначение на уреда

Акумулаторната лампа е предназначена за временно осветяване на различни ограничени пространства в сухи затворени помещения или на открито и не е подходяща за общо постоянно осветяване на стаи и помещения.

Изобразени елементи

Номерирането на елементите се отнася до изображението на акумулаторната лампа на страницата с фигурите.

- 1 Глава на лампата
- 2 Акумулаторна батерия*
- 3 Освобождаващи бутони за акумулаторната батерия*
- 4 Карабинер
- 5 Скоба за подпиране
- 6 Магнит за захващане
- 7 Кука за окачване на колан
- 8 Гнездо за монтиране към статив 1/4"

168 | Български**9** Пусков прекъсвач**10** Охлаждащо тяло

***Изобразените на фигурите и описаните допълнителни приспособления не са включени в стандартната окомплектовка на уреда. Изчерпателен списък на допълнителните приспособления можете да намерите съответно в каталога ни за допълнителни приспособления.**

Технически данни

Аккумуляторна лампа		GLI 12V-330
Каталожен номер		3 601 DA0 0..
Номинално напрежение	V=	12
Продължителност на светене, прикл.	min/Ah	180
Маса съгласно ЕРТА-Procedure 01:2014	kg	0,5 – 0,7*
Светлинен поток	lm	330
Допустима температура на околната среда		
– при зареждане	°C	0...+45
– по време на работа ** и за складиране	°C	-20...+50
препоръчителни акумулаторни батерии		GBA 12V.. GBA 10,8V..
препоръчителни зарядни устройства		GAL 12.. CV AL 11..CV

Цветовете на осветените обекти могат да изглеждат различни от истинските.

* в зависимост от използваната акумулаторна батерия

** ограничена производителност при температури < 0 °C

Монтиране**Зареждане на акумулаторната батерия (допълнително приспособление)**

Упътване: Акумулаторната батерия се доставя частично заредена. За да достигнете пълния капацитет на акумулаторната батерия, преди първото ѝ използване я заредете докрай в зарядното устройство.

Литиево-йонната акумулаторна батерия може да бъде заредена по всяко време, без това да съкращава дълготрайността ѝ. Прекъсване на зареждането също не ѝ вреди.

Благодарение на модула „Electronic Cell Protection (ECP)“ литиево-йонната акумулаторна батерия е защитена от пълно разреждане. При разреждана акумулаторна батерия лампата се изключва от предпазен прекъсвач.

► **След автоматичното изключване на акумулаторната лампа не продължавайте да натискате пусковия прекъсвач.** Така можете да повредите акумулаторната батерия частично заредена.

За изваждане на акумулаторната батерия **2** натиснете освобождаващия бутон **3** и извадете акумулаторната батерия от лампата. **При това не прилагайте сила.** Спазвайте указанията за бракуване.

Работа с уреда

Пускане в експлоатация

Поставяне на акумулаторната батерия

Вкарайте заредена акумулаторна батерия **2** в дръжката **1**, докато усетите отчетливо прещракване.

Включване и изключване

За **включване** на акумулаторната лампа натиснете пусковия прекъсвач **9**.

За да **изключите** акумулаторната лампа натиснете пусковия прекъсвач **9** повторно.

За да пестите енергия, включвайте акумулаторната лампа само когато я ползвате.

Настройване на яркостта

Натиснете пусковия прекъсвач **9** краткотрайно, за да включите акумулаторната лампа с максимална яркост. За регулиране на яркостта на две степени задръжте натиснат пусковия прекъсвач **9** до достигане на желаната яркост.

Температурна защита от претоварване

При надхвърляне на допустимата работна температура на радиатора от 50 °C акумулаторната лампа се изключва. Оставете я да се охлади и след това я включете отново.

Указания за работа

Акумулаторната лампа свети с намалена яркост, когато капацитетът на акумулаторната батерия достигне пригл. 1,3 %. Преди да угасне, акумулаторната лампа мига 3 пъти.

170 | Български

Наклоняване на светещата глава (вижте фиг. А)

В зависимост от работните условия светещата глава **1** може да бъде наклонена до 200° .

- Като стационарно локално осветление с обърната нагоре глава.
- Наклонена на 90° , осветяваща помещението.
- С наклонена припл. на 120° глава, за да осветява напр. работна повърхност, без да заслепява.
- С наклонена припл. на 200° глава за осветяване на пода.

Упътване: При наклоняване на главата повече от 90° акумулаторната лампа трябва да бъде осигуряване срещу преобръщане.

Кука за окачване (вижте фиг. В)

С куката **7** можете да закачите лампата за подходящ елемент.

Карабинер (вижте фиг. С)

С карабинера **4** можете да закачите лампата напр. на въже или на колан.

Магнит за захващане (вижте фиг. D)

С магнита **6** можете да захванете акумулаторната лампа към феромагнитни повърхности. При това бъдете внимателни, за да избегнете надраскването на меки повърхности.

Гнездо за монтиране към статив (1/4") (вижте фиг. E)

С гнездото **8** можете да монтирате акумулаторната лампа към статив.

Поддържане и сервис

Поддържане и почистване

Ако акумулаторната батерия се повреди или изхаби, моля, обърнете се към оторизиран сервис за електроинструменти на Бош.

Акумулаторната лампа не изисква поддържане и не съдържа детайли, които да изискват техническо обслужване или периодична замяна.

► **Светодиодният блок не може да бъде заменен. Ако светодиодният блок се повреди, трябва да бъде заменена цялата акумулаторна лампа.**

Почиствайте пластмасовия диск на акумулаторната лампа само със суха мека кърпа, за да предотвратите надраскването му. Не използвайте почистващи препарати или разтворители.

Сервиз и технически съвети

Отговори на въпросите си относно ремонта и поддръжката на Вашия продукт можете да получите от нашия сервизен отдел. Монтажни чертежи и информация за резервни части можете да намерите също на адрес:

www.bosch-pt.com

Екипът на Бош за технически съвети и приложения ще отговори с удоволствие на въпросите Ви относно нашите продукти и допълнителните приспособления за тях.

Моля, при въпроси и при поръчване на резервни части винаги посочвайте 10-цифрения каталожен номер, изписан на табелката на уреда.

Роберт Бош ЕООД – България

Бош Сервиз Център
Гаранционни и извънгаранционни ремонти
бул. Черни връх 51-Б
FPI Бизнес център 1407
1907 София
Тел.: (02) 9601061
Тел.: (02) 9601079
Факс: (02) 9625302
www.bosch.bg

Транспортиране

Включените в окомплектовката литиево-йонни акумулаторни батерии са в обхвата на изискванията на нормативните документи, касаещи продукти с повишена опасност. Акумулаторните батерии могат да бъдат транспортирани от потребителя на публични места без допълнителни разрешителни.

При транспортиране от трети страни (напр. при въздушен транспорт или ползване на куриерски услуги) има специални изисквания към опаковането и обозначаването им. За целта се консултирайте с експерт в съответната област.

Изпращайте акумулаторни батерии само ако корпусът им не е повреден. Изолирайте открити контактни клеми с лепящи ленти и опаковайте акумулаторните батерии така, че да не могат да се изместват в опаковката си.

Моля, спазвайте също и допълнителни национални предписания.

Бракуване



С оглед опазване на околната среда акумулаторните лампи, акумулаторните батерии, допълнителните приспособления и опаковките трябва да се предават за оползотворяване на съдържащите се в тях суровини.

172 | Македонски

Не изхвърляйте акумулаторни лампи и обикновени или акумулаторни батерии при битовите отпадъци!

Само за страни от ЕС:

Съгласно Европейска директива 2012/19/ЕС относно излязла от употреба електрическа и електронна апаратура и Европейска директива 2006/66/ЕО акумулаторните лампи и акумулаторни батерии, които не могат да се използват повече, трябва да се събират отделно и да бъдат подлагани на подходяща преработка за оползотворяване на съдържащите се в тях суровини.

Акумулаторни или обикновени батерии:**Li-Ion:**

Моля, спазвайте указанията в раздел „Транспортиране“, страница 171.

Правата за изменения запазени.

Македонски

Безбедносни напомени

Безбедносни напомени за батериската светилка**Прочитајте ги сите напомени и упатства за безбедност.**

Грешките настанати како резултат од непридржување до безбедносните напомени и упатства може да предизвикаат електричен удар, пожар и/или тешки повреди.

- ▶ **Ве молиме прочитајте ги и внимавајте на безбедносните напомени и упатства, што се приложени на батеријата или електричниот апарат.**
- ▶ **Постапувајте грижливо со батериската светилка.** Батериската светилка создава јака топлина, која може да доведе до зголемена опасност од пожар или експлозија.

- ▶ **Со батериската светилка не работете во околина каде има опасност од експлозија.**
- ▶ **По автоматското исклучување на батериската светилка, не притискајте на прекинувачот за вклучување/исклучување.** Батеријата може да се оштети.
- ▶ **Не го насочувајте зракот светлина на лица или животни и не погледнувајте директно во него, дури ни од голема оддалеченост.**
- ▶ **Користете само оригинална Bosch опрема.**
- ▶ **Не го покривајте копчето за светло, доколку батериската светилка е вклучена.** Главата на светилката се затоплува со текот на работата и може да предизвика изгореници, доколку се акумулира топлина.
- ▶ **Не ги користете батериските светилки во сообраќајот.** Батериските светилки не се дозволени за осветлување во сообраќајот.
- ▶ **Пред било каква интервенција на батериската светилка (на пр. монтажа, одржување итн.) како и при транспорт и складирање, извадете ја батеријата од батериската светилка.**
- ▶ **Не им дозволувајте на децата да ја користат батериската светилка.** Таа е наменета за професионална употреба. Децата можат од невнимание да се заслепат себе си или другите лица.
- ▶ **Не ја отворајте батеријата.** Постои опасност од краток спој.
 **Заштитете ја батеријата од топлина, на пр. од трајно изложување на сончеви зраци, оган, вода или влага.** Постои опасност од експлозија.
- ▶ **Неупотребената батерија држете ја подалеку од канцелариски спојувалки, клучеви, железни пари, клинци, шрафови или други мали метални предмети, што може да предизвикаат премостување на контактите.** Краток спој меѓу контактите на батеријата може да предизвика изгореници или пожар.
- ▶ **При погрешно користење, може да истече течноста од батеријата.** Избегнувајте контакт со неа. Доколку случајно дојдете во контакт со течноста, исплакнете ја со вода. Доколку течноста дојде во контакт со очите, побарајте лекарска помош. Истечената течност од батеријата може да предизвика кожни иритации или изгореници.
- ▶ **Доколку се оштети батеријата или не се користи правилно, од неа може да излезе пара.** Внесете свеж воздух и доколку има повредени однесете ги на лекар. Парата може да ги надразни дишните патишта.

174 | Македонски

- ▶ **Батериите полнете ги само со полначи кои се препорачани од производителите.** Доколку полначот кој е прилагоден на еден соодветен вид батерија, го користите со други батерији, постои опасност од пожар.
- ▶ **Користете батерији кои се соодветни на Вашиот производ од Bosch.** Само на тој начин батеријата ќе се заштити од опасно преоптоварување.
- ▶ **Батеријата може да се оштети од острите предмети како на пр. клинци или шрафцигер или надворешно влијание.** Може да дојде до внатрешен краток спој и батеријата може да се запали, пушти чад, експлодира или да се прегрее.



Не ја принесувајте батериската светилка близу пејсмејкери.
Магнетот на батериската светилка создава поле, кое може да ја наруши функцијата на пејсмејкерите.

- ▶ **Батериската светилка држете ја подалеку од магнетски носачи на податоци и уреди осетливи на магнет.** Поради влијанието на магнетот, може да дојде до неповратно губење на податоците.
- ▶ **Не ја поставувајте батериската светилка на плафон со помош на магнетите за прицврстување.** Доколку падне, постои опасност од повреда.
- ▶ **Проверете дали магнетот за прицврстување може стабилно да ја држи батериската светилка.** Доколку падне, постои опасност од повреда.

Опис на производот и моќноста

Употреба со соодветна намена

Батериската светилка е наменета за преносливо, просторно и временски ограничено осветлување во сув внатрешен и надворешен простор и не е погодна за вообичаено осветлување на простории.

Илустрација на компоненти

Нумерирањето на сликите со компоненти се однесува на приказот на батериската светилка на графичката страница.

- 1 Глава на светилката
- 2 Батерија*
- 3 Копче за отклучување на батеријата*
- 4 Карабинер
- 5 Потпорен држач
- 6 Магнет за прицврстување

Македонски | 175

- 7 Куки за закачување
- 8 Прифат на стативот 1/4"
- 9 Прекинувач за вклучување/исклучување
- 10 Разладно тело

*Опишаната опрема прикажана на сликите не е дел од стандардниот обем на испорака.
Комплетната опрема може да ја најдете во нашата Програма за опрема.

Технички податоци

Батериски светилки		GLI 12V-330
Број на дел/артикул		3 601 DA0 0..
Номинален напон	V=	12
Времетраење на светлината, околу	мин/Ah	180
Тежина согласно EPTA-Procedure 01:2014	кг	0,5 – 0,7*
Светлосен тек	lm	330
Дозволена температура на околината		
– при полнење	°C	0... +45
– при работа и при складирање	°C	–20... +50
Препорачани батерии		GBA 12V.. GBA 10,8V..
Препорачани полначи		GAL 12.. CV AL 11.. CV

Одблесокот на осветлените објекти може да биде со лажна боја.

* во зависност од употребената батерија

** ограничена јачина при температури < 0 °C

Монтажа

Полнење на батеријата (опрема)

Напомена: Батеријата се испорачува полу-наполнета. За да ја наполните целосно батеријата, пред првата употреба ставете ја на полнач додека не се наполни целосно.

Литиум-јонските батерии може да се наполнат во секое време, без да се намали нивниот рок на употреба. Прекилот при полнењето не и наштетува на батеријата. Литиум-јонската батерија е заштитена со „Електронска заштита на ќелиите (ECP)“ од длабинско празнење. Доколку батеријата е испразнета, батериските светилки се исклучуваат со заштитен прекинувач.

176 | Македонски

► **По автоматското исклучување на батериската светилка, не притискајте на прекинувачот за вклучување/исклучување.** Батеријата може да се оштети.

За да ја извадите батеријата **2** притиснете на копчето за отклучување **3** и извлечете ја батеријата од батериската светилка. **Притоа не употребувајте сила.**

Внимавајте на напомените за отстранување.

Употреба

Ставање во употреба

Вметнување на батерија

Ставете ја наполнетата батерија **2** во главата на светилката **1**, додека не се вклопи правилно.

Вклучување/исклучување

За **ставање во употреба** на батериската светилка, притиснете го прекинувачот за вклучување/исклучување **9**.

За да ја **исклучите**, батериската светилка, одново притиснете го прекинувачот за вклучување/исклучување **9**.

За да заштедите енергија, вклучувајте ја батериската светилка само доколку ја користите.

Подесување на осветленоста

Кратко притиснете на прекинувачот за вклучување/исклучување **9**, за да ја вклучите батериската светилка со максимална осветленост. За подесување на осветленоста во 2 степени, држете го притиснат прекинувачот за вклучување/исклучување **9**, додека не се постигне саканата осветленост.

Заштита од преоптоварување во зависност од температурата

При пречекорување на дозволената температура на разладните тела 50 °C, батериската светилка се исклучува. Оставете ја батериската светилка да се олади и повторно вклучете ја.

Совети при работењето

Батериската светилка свети со намалена осветленост, доколку капацитетот на батеријата изнесува уште околу 1,3 %. Батериската светилка трепка 3x пред да се намали осветленоста.

Подесување на главата на светилката (види слика А)

Во зависност од употребата, главата на светилката може да се врти **1** до 200° .

- Со нагоре насочена глава на светилката за осветлување на плафонот.
- Свртена за 90° за осветлување на просторијата.
- За околу 120° навалена глава на светилката за антирефлектирачко осветлување на работното место, на пр. за осветлување на работната маса.
- За околу 200° навалена глава на светилката за осветлување на подот.

Напомена: Доколку се навали за повеќе од 90° батериската светилка мора да се фиксира.

Куки за закачување (види слика В)

Со куките за закачување **7** може да ја прицврстите батериската светилка на некој предмет.

Карабинер (види слика С)

Со карабинерот **4** може да ја прицврстите батериската светилка на пр. на сајла или на појас.

Магнет за прицврстување (види слика D)

Со магнетот за прицврстување **6** може да ја поставите батериската светилка на феромагнетски површини. Притоа постапувајте со внимание, за да ги избегнете гребнатините на чувствителните површини.

Прифат за стативот (1/4") (види слика Е)

Со прифатот за статив **8** може да ја зашрафите батериската светилка на статив.

Одржување и сервис

Одржување и чистење

Доколку батеријата не функционира повеќе, Ве молиме обратете се во овластената сервисна служба за Bosch електрични апарати.

Батериската светилка не мора да се одржува и не содржи делови, што треба да се менуваат или одржуваат.

► **Изворот на светење не може да се замени. Ако изворот на светење е дефектен, мора да се замени целата батериска светилка.**

Исчистете го пластичното стакло на батериската светилка со сува, мека крпа, за да избегнете оштетувања. Не користете средства за чистење или раствори.

178 | Македонски**Сервисна служба и совети при користење**

Сервисната служба ќе одговори на Вашите прашања во врска со поправката и одржувањето на Вашиот производ како и резервните делови. Експлозивен цртеж и информации за резервни делови ќе најдете на:

www.bosch-pt.com

Тимот за советување при користење на Bosch ќе ви помогне доколку имате прашања за нашите производи и опрема.

За сите прашања и нарачки на резервни делови, Ве молиме наведете го 10-цифрениот број од спецификационата плочка на производот.

Македонија

Д.Д. Електрис
Сава Ковачевиќ 47Њ, број 3
1000 Скопје
Е-пошта: dimce.dimcev@servis-bosch.mk
Интернет: www.servis-bosch.mk
Тел./факс: 02/ 246 76 10
Моб.: 070 595 888

Транспорт

Литиум-јонските батерии подлежат на барањата на Законот за опасни материјали. Батериите може да се транспортираат само од страна на корисникот, без потреба од дополнителни квалификации.

При пренос на истите од страна на трети лица (на пр. воздушен транспорт или шпедиција) неопходно е да се внимава на специјалните напомени на амбалажата и ознаките. Во таков случај, при подготовката на пратката мора да се повика експерт за опасни супстанции.

Транспортирајте ги батериите само доколку кукиштето е нештетено. Залепете ги отворените контакти и спакувајте ја батеријата на тој начин што нема да се движи во амбалажата.

Ве молиме внимавајте на евентуалните дополнителни национални прописи.

Отстранување

Батериските светилки, батериите, опремата и амбалажите треба да се отстранат на еколошки прифатлив начин.

Не ги фрлајте батериските светилки и батериите во домашната канта за ѓубре!

Само за земји во рамки на ЕУ

Според Европската регулатива 2012/19/EU за стари електрични и електронски уреди, батериските светилки што се вон употреба и дефектните или искористените батерии според регулативата 2006/66/EC мора одделно да се собираат и да се рециклираат на еколошки прифатлив начин.

Батерии:**Литиум-јонски:**

Ве молиме внимавајте на напомените во дел „Транспорт“, страна 178.

Се задржува правото на промена.

Srpski

Uputstva o sigurnosti

Sigurnosna uputstva za akku-svetiljku

Čitajte sva upozorenja i uputstva. Propusti kod pridržavanja upozorenja i uputstava mogu imati za posledicu električni udar, požar i/ili teške povrede.

- ▶ **Molimo da čitate i obratite pažnju na sigurnosna upozorenja i uputstva koji su priloženi akumulatoru ili električnom alatu sa kojim je isporučen akumulator.**
- ▶ **Radite sa akku-svetiljkom pažljivo.** Akku-svetiljka proizvodi jaku toplotu, koja može uticati na povećanu opasnost od požara i eksplozije.
- ▶ **Ne radite sa akumulatorskom svetiljkom u okolini ugroženoj eksplozijom.**
- ▶ **Ne pritiskajte posle automatskog isključivanja akku-svetiljke ponovo na prekidač za uključivanje-isključivanje.** Akumulator se može oštetiti.

180 | Srpski

- ▶ **Ne usmeravajte svetlosni zrak na osoblje ili životinje i ne gledajte sami u svetlosni zrak čak ni sa većeg rastojanja.**
- ▶ **Koristite samo originalni Bosch pribor.**
- ▶ **Glavu svetiljke nemojte pokrivati dok akumulatorska svetiljka radi.** Glava svetiljke se tokom rada greje i može da uzrokuje opekotine ako bi se ova toplota akumulisala.
- ▶ **Akumulatorsku svetiljku nemojte koristiti u drumskom saobraćaju.** Akumulatorska svetiljka nije predviđena za osvetljenje u drumskom saobraćaju.
- ▶ **Pre svih radova na akumulatorskoj svetiljki (npr. montaža, održavanje, itd.), kao i pre transporta i spremanja, iz nje treba izvaditi akumulator.**
- ▶ **Ne dopuštajte deci korišćenje akumulatorskih svetiljki.** Ona je zamišljena za profesionalnu upotrebu. Deca mogu nenamerno zaseniti sebe ili osoblje.
- ▶ **Ne otvarajte bateriju.** Postoji opasnost od kratkog spoja.
- ▶  **Zaštitite aku bateriju od izvora toplote, npr. i od trajnog Sunčevog zračenja, vatre, vode i vlage.** Inače postoji opasnost od eksplozije.
- ▶ **Držite ne korišćeni akku dalje od kancelarijskih spajalica, novčića, ključeva, eksera, zavrtnja ili drugih malih metalnih predmeta, koji mogu prouzrokovati premošćavanje kontakata.** Kratak spoj između kontakata baterije može imati za posledicu opekotine ili vatru.
- ▶ **Kod pogrešne primene može tečnost da izadje iz akku. Izbegavajte kontakt sa njom. Kod slučajnog kontakta isperite sa vodom. Ako tečnost dospe u oči, iskoristite i dodatnu lekarsku pomoć.** Tečnost baterije koja izlazi može voditi nadražajima kože ili opekotinama.
- ▶ **Kod oštećenja i nestručne upotrebe akumulatora mogu izlaziti pare. Dovedite svež vazduh i potražite lekara ako dodje do tegoba.** Para može nadražiti disajne puteve.
- ▶ **Punite akku samo u aparatima za punjenje, koje je preporučio proizvođač.** Za aparat za punjenje koji je pogodan za određenu vrstu baterija, postoji opasnost od požara, ako se upotrebljava sa drugim baterijama.
- ▶ **Upotrebljavajte akumulator samo u vezi sa Vašim Bosch-proizvodom.** Samo tako se štiti akumulator od opasnog preopterećenja.
- ▶ **Akumulaciona baterija može da se ošteti oštrim predmetima kao npr. ekserima ili odvijačima zavrtnjeva.** Može da dode do internog kratkog spoja i akumulaciona baterija može da izgori, dimi, eksplodira ili da se pregreje.



Akumulatorske lampe nemojte da stavljate u blizinu pejsmejкера. Zbog magneta akumulatorske lampe obrazuje se polje, koje može da ugrozi funkciju pejsmejкера.

- ▶ **Akumulatorsku lampu držite daleko od magnetnih nosača podataka i magnetno osetljivih uređaja.** Zbog dejstva magneta može da dođe do ireverzibilnog gubitka podataka.
- ▶ **Akumulatorsku lampu pomoću magneta za pričvršćivanje nemojte da smeštate iznad glave.** U slučaju pada postoji opasnost od povrede.
- ▶ **Proverite, da li magnet za pričvršćivanje može konstantno da nosi akumulatorsku lampu.** U slučaju pada postoji opasnost od povrede.

Opis proizvoda i rada

Upotreba koja odgovara svrsi

Svetlo akumulacione baterije je namenjeno za po mestu promenljivo, prostorno i vremenski ograničeno osvetljavanje u suvim unutrašnjim i spoljašnjim zonama, a nije namenjeno za opšte osvetljenje prostorija.

Komponente sa slike

Označavanje brojevima komponenti sa slike odnosi se na prikaz akumulatorske svetiljke na grafičkoj stranici.

- 1 Glava svetiljke
- 2 Akumulator*
- 3 Dugme za deblokadu akumulator*
- 4 Karabin
- 5 Potporni oslonac
- 6 Magnet za pričvršćivanje
- 7 Kuka za vešanje
- 8 Prihvat stativa 1/4"
- 9 Prekidač za uključivanje-isključivanje
- 10 Rashladno telo

***Prikazani ili opisani pribor ne spada u standardno pakovanje. Kompletni pribor možete da nadete u našem programu pribora.**

182 | Srpski

Tehnički podaci

Akumulatorska svetiljka		GLI 12V-330
Broj predmeta		3 601 DA0 0..
Nominalni napon	V=	12
Trajanje gorenja, ca.	min/Ah	180
Težina prema EPTA-Procedure 01:2014	kg	0,5 – 0,7*
Struja za svetlo	lm	330
Dozvoljena ambijentalna temperatura		
– prilikom punjenja	°C	0...+45
– prilikom režima rada** i prilikom skladištenja	°C	-20...+50
Preporučene akumulacione baterije		GBA 12V.. GBA 10,8V..
Preporučeni punjači		GAL 12.. CV AL 11..CV

Reprodukcija boje osvetljenih objekata može da bude pogrešna.

* zavisno od upotrebljenog akumulatora

** ograničena snaga na temperaturama < 0 °C

Montaža**Punjenje akumulatora (pribor)**

Uputstvo: Akumulator se isporučuje delimično napunjen. Da bi osigurali punu snagu akumulatora, puniti akumulator pre prve upotrebe u aparatu za punjenje.

Li-jonski akumulator može da se puni u svako doba, a da ne skraćujemo životni vek. Prekidanje radnje punjenja ne šteti akumulatoru.

Li-jonski akumulator je zaštićen od dubokog pražnjenja preko „Electronic Cell Protection (ECP)“. Pri ispražnjenom akumulatoru se akumulatorska svetiljka isključuje preko zaštitne veze.

► **Ne pritisajte posle automatskog isključivanja akumulatorsku svetiljku na prekidač za uključivanje-isključivanje.** Akumulator se može oštetiti.

Za vađenje akumulatorske baterije **2** pritisnite taster za deblokiranje **3** i vucite akumulatorsku bateriju iz akumulatorske baterije. **Ne upotrebljavajte pritom silu.**

Obratite pažnju na uputstva za uklanjanje djubreta.

Rad

Puštanje u rad

Ubacivanje baterije

Napunjenu akumulatorsku bateriju umećite **2** u glavu lampe **1** dok osetno ne ulegne.

Uključivanje-isključivanje

Pritisnite za **puštanje u rad** akumulatorske svetiljke prekidač za uključivanje-isključivanje **9**.

Da bi akumulatorsku svetiljku **isključili** pritisnite ponovo prekidač za uključivanje-isključivanje **9**.

Da bi štedeli energiju, uključite akumulatorsku sijalicu samo kada je koristite.

Podešavanje svetloće

Pritisnite prekidač za uključivanje-isključivanje **9** kratko, kako biste uključili maksimalnu jačinu svetlosti akumulatorske lampe. Za prilagođavanje jačine svetlosti na stepen 2 prekidač za uključivanje-isključivanje **9** držite pritisnut dok ne postignete željenu jačinu svetlosti.

Zaštita od preopterećenja zavisna od temperature

Kod prekoračenja dozvoljene temperature rashladnog tela od 50 °C, akumulatorska svetiljka će se isključiti. Ostavite akumulatorsku svetiljku da se ohladi i nakon toga je ponovo uključite.

Uputstva za rad

Akumulatorska lampa svetli smanjenom jačinom svetlosti, ako kapacitet akumulatorske baterije iznosi još oko 1,3 %. Akumulatorska lampa 3x zatreperi pre nego što se jačina svetlosti smanji.

Zaokretanje glave lampe (pogledajte sliku A)

U skladu sa upotrebom glavu lampe **1** možete da zaokrenete do 200°.

- Kao stajaća lampa sa glavom lampe koja je usmerena na gore.
- Za 90° zaokrenuta svetli u prostoriju.
- Sa oko 120° nagnutom glavom lampe bez bljeska osvetljava radno mesto, npr. radni sto.
- Sa oko 200° nagnutom glavom lampe osvetljava pod.

Uputstvo: Pri nagibu više od 90° akumulatorsku lampu morate da fiksirate.

184 | Srpski**Kuka za vešanje (pogledajte sliku B)**

Pomoću kuka za zakačivanje **7** možete da pričvrstite akumulatorsku lampu na neki predmet.

Karabin (pogledajte sliku C)

Pomoću karabina **4** akumulatorsku lampu možete da pričvrstite npr. na uže ili na pojas.

Magnet za pričvršćivanje (pogledajte sliku D)

Pomoću magneta za pričvršćivanje **6** akumulatorsku lampu možete da smestite na feromagnetne površine. Pri tome postupajte pažljivo, kako biste izbegli ogrebotine na osetljivim površinama.

Prijemnica za stativ (1/4") (pogledajte sliku E)

Pomoću prijemnice za stativ **8** akumulatorsku lampu možete da zavrnete na stativ.

Održavanje i servis**Održavanje i čišćenje**

Ako akumulator više ne funkcioniše, obratite se jednom ovlašćenom servisu za Bosch električne alate.

Akumulatorska svetiljka je bez održavanja i ne sadrži delove koji se moraju menjati ili održavati.

► **Izvor svetlosti ne može da se zameni. Ako je izvor svetlosti u kvaru, mora da se zameni kompletna akumulatorska lampa.**

Čistite ploču od plastike akumulatorske svetiljke samo sa nekom suvom, mekom krpom, da bi izbegli oštećenja. Ne upotrebljavajte nikakva sredstva za čišćenje ili rastvarače.

Servisna služba i savetovanje o upotrebi

Servisna služba odgovoriće na vaša pitanja o popravcima i održavanju vašeg proizvoda i o rezervnim delovima. Uvećane crteže i informacije o rezervnim delovima možete naći na našoj adresi:

www.bosch-pt.com

Bosch tim za savetovanje o upotrebi će vam rado pomoći ako imate pitanja o našim proizvodima i priboru.

Molimo da kod svih pitanja i naručivanja rezervnih delova neizostavno navedete broj predmeta sa 10 brojčanih mesta prema tipskoj tablici proizvoda.

Srpski

Bosch-Service
Dimitrija Tucovića 59
11000 Beograd
Tel.: (011) 6448546
Fax: (011) 2416293
E-Mail: asbosch@EUnet.yu

Keller d.o.o.
Ljubomira Nikolica 29
18000 Nis
Tel./Fax: (018) 274030
Tel./Fax: (018) 531798
Web: www.keller-nis.com
E-Mail: office@keller-nis.com

Transport

Akumulatori koji sadrže litijum jon podležu zahtevima prava o opasnim materijama. Akumulatore može korisnik transportovati na putu bez drugih pakovanja. Kod slanja preko trećih lica (na primer vazdušnih transportom ili špedicijom) mora se obratiti pažnja na posebne zahteve u pogledu pakovanja i označavanja. Ovdje se mora pozvati kod pripreme komada za slanje ekspert za opasne materije. Šaljite akumulatore samo ako kućište nije oštećeno. Odlepите otvorene kontakte i upakujte akumulator tako, da se ne pokreće u paketu. Molimo da obratite pažnju na eventualne dalje nacionalne propise.

Uklanjanje djubreta

 Akumulatorske svetiljke, akumulatori, pribor i pakovanja treba odvoziti reciklaži koja odgovara zaštiti čovekove sredine.

Ne bacajte akumulatorske svetiljke i baterije u kućno djubre!

Samo za EU-zemlje:



Prema evropskoj smernici 2012/19/EU o električnim i elektronskim starim uređajima ne smeju se više upotrebljive akku-svetiljke dok prema smernici 2006/66/EC moraju se akku-baterije koje su u kvaru ili istrošene odvojeno sakupljati i odvoziti reciklaži koja odgovara zaštiti čovekove sredine.

186 | Slovensko

Aku/baterije:**Li-jonska:**

Molimo da obratite pažnju na uputstva u odeljku „Transport“, stranici 185.

Zadržavamo pravo na promene.

Slovensko

Varnostna navodila

Varnostna navodila za akumulatorske svetilke



Preberite vsa opozorila in napotila. Napake zaradi neupoštevanja spodaj navedenih opozoril in napotil lahko povzročijo električni udar, požar in/ali težke telesne poškodbe.

- ▶ **Prosimo, da si preberite in upoštevajte vsa varnostna opozorila in napotke, ki so priloženi dobavljeni akumulatorski bateriji ali električnemu orodju.**
- ▶ **Previdnost pri ravnanju z akumulatorsko svetilko.** Akumulatorska svetilka povzroči močno vročino, ki vodi do povečane nevarnosti za požar in eksplozijo.
- ▶ **Z akumulatorsko svetilko ne delajte v okolju, kjer je nevarnost eksplozije.**
- ▶ **Po avtomatskem izklopu akumulatorske svetilke ne smete ponovno pritisniti na vklopno/izklopno stikalo.** Lahko bi poškodovali akumulatorsko baterijo.
- ▶ **Svetlobnega žarka ne usmerjajte na osebe ali živali in sami ne glejte v svetlobni žarek, tudi ne iz večje razdalje.**
- ▶ **Uporabite le originalni pribor podjetja Bosch.**
- ▶ **Glavo svetilke ne smete prekriti, medtem ko je akumulatorska svetilka vklopljena.** Glava svetilke se med delovanjem segreje in če vročina zastaja, lahko povzroči opekline.

- ▶ **Akumulatorske svetilke ne smete uporabljati v cestnem prometu.** Akumulatorska svetilka ni atestirana za osvetljevanje v cestnem prometu.
 - ▶ **Snemite akumulatorsko baterijo iz akumulatorske svetilke pred vsemi opravili, ki jih opravljate na akumulatorski svetilki (npr. montaža, vzdrževanje ipd.) ter pri transportu in shranjevanju.**
 - ▶ **Otrokom ne dovolite, da bi uporabljali akumulatorsko svetilko.** Namenjena je za profesionalno uporabo. Otroci bi lahko nenamerno zaslepili sebe ali pa druge osebe.
 - ▶ **Akumulatorske baterije ne odpirajte.** Nevarnost kratkega stika!
-  **Zaščitite akumulatorsko baterijo pred vročino, npr. tudi pred stalnim sončnim obsevanjem, ognjem, vodo in vlažnostjo.** Obstaja nevarnost eksplozije.
- ▶ **Akumulatorska baterija, katere ne uporabljate, ne sme priti v stik s pisarniški mi sponkami, kovanci, žebliji, vijaki in drugimi manjšimi kovinskimi predmeti, ki bi lahko povzročili premostitev kontaktov.** Kratek stik med akumulatorskimi kontakti lahko ima za posledico opekline ali požar.
 - ▶ **V primeru napačne uporabe lahko iz akumulatorske baterije izteče tekočina. Izogibajte se kontaktu z njo. Pri naključnem kontaktu s kožo spirajte z vodo. Če pride tekočina v oko, dodatno poiščite tudi zdravniško pomoč.** Iztekajoča akumulatorska tekočina lahko povzroči draženje kože ali opekline.
 - ▶ **Če je akumulatorska baterija poškodovana ali če jo nepravilno uporabljate, lahko iz nje uhajajo pare. Poskrbite za dovod svežega zraka in pri težavah poiščite zdravnika.** Pare lahko povzročijo draženje dihalnih poti.
 - ▶ **Akumulatorske baterije polnite samo v polnilnikih, ki jih priporoča proizvajalec.** Polnilnik, ki je namenjen določeni vrsti akumulatorskih baterij, se lahko vname, če ga boste uporabljali skupaj z drugačnimi akumulatorskimi baterijami.
 - ▶ **Akumulatorsko baterijo uporabljajte le v povezavi z vašim izdelkom Bosch.** Le tako je akumulatorska baterija zaščitena pred nevarno preobremenitvijo.
 - ▶ **Ostri predmeti, kot so na primer nohi ali izvijač, ali zunanje delujoče sile lahko poškodujejo akumulatorsko baterijo.** Pride lahko do notranjega kratkega stika, zaradi katerega lahko akumulatorska baterija zgori, se osmudi, pregreje ali eksplozira.



Akumulatorske svetilke ne prinašajte v bližino srčnega spodbujevalnika. Magnet akumulatorske svetilke ustvari magnetno polje, ki lahko ogrozi delovanje srčnega spodbujevalnika.

188 | Slovensko

- ▶ **Akumulatorsko svetilko hranite stran od magnetnih nosilcev podatkov in magnetno občutljivih naprav.** Delovanje magneta lahko povzroči nepopravljivo izgubo podatkov.
- ▶ **Če akumulatorsko svetilko pritrjujete s pritrdilnim magnetom, je ne nameščajte nad glavo.** V primeru padca obstaja nevarnost poškodb.
- ▶ **Preverite, ali lahko s pritrdilnim magnetom trajno pritrdite akumulatorsko svetilko.** V primeru padca obstaja nevarnost poškodb.

Opis in zmogljivost izdelka

Uporaba v skladu z namenom

Akumulatorska svetilka je primerna za prenosno, prostorsko in časovno omejeno osvetljevanje suhih notranjih in zunanjih območjih in ni primerna za splošno razsvetljavo prostorov.

Komponente na sliki

Oštevilčenje komponent na sliki se nanaša na prikaz akumulatorske svetilke na strani z grafiko.

- 1 Glava svetilke
- 2 Akumulatorska baterija*
- 3 Deblokirna tipka akumulatorske baterije*
- 4 Vponka
- 5 Opora
- 6 Pritrdilni magnet
- 7 Kljuka za obešanje
- 8 Prijemalo za stativ 1/4"
- 9 Vklonno/izklonno stikalo
- 10 Hladilno telo

*Prikazan ali opisan pribor ni del standardnega obsega dobave. Celoten pribor je del našega programa pribora.

Tehnični podatki

Akumulatorska svetilka		GLI 12V-330
Številka artikla		3 601 DA0 0..
Nazivna napetost	V=	12
Trajanje svetlenja, pribl.	min/Ah	180
Teža po EPTA-Procedure 01:2014	kg	0,5 – 0,7*
Svetlobni tok	lm	330
Dovoljena temperatura okolice		
– pri polnjenju	°C	0...+45
– pri uporabi** in shranjevanju	°C	-20...+50
Priporočene akumulatorske baterije		GBA 12V.. GBA 10,8V..
Priporočeni polnilniki		GAL 12.. CV AL 11..CV

Barva osvetljenih predmetov je lahko popačena.

* odvisno od uporabljene akumulatorske baterije

** omejena zmogljivost pri temperaturah < 0 °C

Montaža

Polnjenje akumulatorske baterije (pribor)

Opozorilo: Akumulatorsko baterijo dobavimo delno izpraznjeno. Da bi lahko akumulatorska baterija razvila svojo polno zmogljivost, jo morate pred prvo uporabo v celoti napolniti v vklopljeni polnilni napravi.

Litij-ionsko akumulatorsko baterijo lahko kadarkoli napolnite, ne da bi pri tem skrajšali življenjsko dobo. Prekinitev postopka polnjenja akumulatorske baterije ne poškoduje.

Litij-ionske akumulatorske baterije so zavarovane pred globoko izpraznitvijo z „Electronic Cell Protection (ECP)“. Pri izpraznjeni akumulatorski bateriji zaščitno stikalo izklopi akumulatorsko svetilko.

► **Po avtomatskem izklopu akumulatorske svetilke ne smete ponovno pritisniti na vkopno/izklopno stikalo.** Lahko bi poškodovali akumulatorsko baterijo.

Akumulatorsko baterijo **2** odstranite tako, da pritisnete tipko za sprostitvev **3** in akumulatorsko baterijo izvlečete iz akumulatorske svetilke. **Pri tem ne smete uporabiti sile.**

Upoštevajte navodila za odstranjevanje odsluženih naprav.

Delovanje

Zagon

Namestitev akumulatorske baterije

Vstavite napolnjeno akumulatorsko baterijo **2** v glavo svetilke **1**, dokler se ta občutno ne zaskoči.

Vklop/izklop

Za **vklop** akumulatorske svetilke pritisnite vklopno/izklopno stikalo **9**.

Za **izklop** akumulatorske svetilke ponovno pritisnite vklopno/izklopno stikalo **9**.

Da bi privarčevali z energijo, vklopite akumulatorsko svetilko šele, ko jo boste uporabljali.

Nastavitev svetlosti

Na kratko pritisnite stikalo za vklop in izklop **9**, da akumulatorsko svetilko vklopite z največjo svetilnostjo. Za prilagoditev svetilnosti v 2 stopnjah pritisnite in držite stikalo za vklop in izklop **9**, dokler ni dosežena zelena svetilnost.

Preobremenitvena zaščita, ki deluje odvisno od temperature

Pri prekoračitvi dovoljene temperature hladilnega telesa 50 °C se akumulatorska svetilka izklopi. Pustite, da se akumulatorska svetilka ohladi in jo ponovno vklopite.

Navodila za delo

Akumulatorska svetilka z zmanjšano svetilnostjo sveti, dokler zmogljivost akumulatorske baterije znaša še približno 1,3 %. Akumulatorska svetilka utripne trikrat, preden ugasne.

Obračanje glave svetilke (glejte sliko A)

Glede na uporabo lahko glavo svetilke **1** obrnete do 200°.

- Kot stoječa svetilka z navzgor obrnjeno glavo.
- Če je glava obrnjena za 90°, svetilka osvetljuje celoten prostor.
- Z nagibom glave za pribl. 120°, svetilka neslepeče osvetljuje delovno mesto, npr. pisalno mizo.
- Z nagibom glave za pribl. 200° svetilka osvetljuje tla.

Opozorilo: Če je nagib večji od 90°, morate akumulatorsko svetilko pritrditi.

Kljuka za obešanje (glejte sliko B)

S pritrdilnim kavljem **7** lahko akumulatorsko svetilko pritrdite na predmet.

Vponka (glejte sliko C)

Z vponko **4** lahko akumulatorsko svetilko pritrdite npr. na vrh ali pas.

Pritrdilni magnet (glejte sliko D)

S pritrdilnim magnetom **6** lahko akumulatorsko svetilko pritrdite na feromagnetne površine. Pri tem postopku bodite previdni, da ne opraskate občutljivih površin.

Pritrditveni element za stojalo (1/4") (glejte sliko E)

S pritrditvenim elementom za stojalo **8** lahko akumulatorsko svetilko privijete na stojalo.

Vzdrževanje in servisiranje

Vzdrževanje in čiščenje

Če akumulatorska baterija ne deluje, se prosimo obrnite na pooblaščen servis za električna orodja Bosch.

Akumulatorsko svetilko ni potrebno vzdrževati in ne vsebuje delov, ki bi se morali zamenjati ali vzdrževati.

► **Vira svetlobe ni mogoče zamenjati. Če je vir svetlobe poškodovan, je treba zamenjati celotno akumulatorsko svetilko.**

Da bi preprečili poškodbe, očistite steklo iz umetne mase akumulatorske svetilke le s suho, mehko krpo. Ne uporabljajte čistil ali topil.

Servis in svetovanje o uporabi

Servis Vam bo dal odgovore na Vaša vprašanja glede popravila in vzdrževanja izdelka ter nadomestnih delov. Risbe razstavljenega stanja in informacije o nadomestnih delih se nahajajo tudi na spletu pod:

www.bosch-pt.com

Skupina svetovalcev o uporabi podjetja Bosch Vam bo z veseljem v pomoč pri vprašanjih o naših izdelkih in njihovega pribora.

Ob vseh vprašanjih in naročilih rezervnih delov nujno sporočite 10-mestno številko na tipski ploščici izdelka.

Slovensko

Top Service d.o.o.

Celovška 172

1000 Ljubljana

Tel.: (01) 519 4225

Tel.: (01) 519 4205

Fax: (01) 519 3407

192 | Slovensko**Transport**

Priložene litij-ionske akumulatorske baterije so podvržene zahtevam zakona o nevarnih snoveh. Uporabnik lahko akumulatorske baterije brez nadaljnjih pogojev transportira na cesti.

Pri pošiljkah s strani tretjih (npr.: zračni transport ali špedicija) se morajo upoštevati posebne zahteve glede embalaže in označitve. Pri pripravi odpreme mora biti obvezno nujno vključen strokovnjak za nevarne snovi.

Akumulatorske baterije pošiljajte samo, če je ohišje nepoškodovano. Prelepitate odprte kontakte in zapakirajte akumulatorske baterije tako, da se v embalaži ne premika. Prosimo upoštevajte tudi morebitne druge nacionalne predpise.

Odlaganje

 Akumulatorske svetilke, akumulatorske baterije, pribor in embalažo morate reciklirati v skladu z varstvom okolja.

Akumulatorskih svetilk in akumulatorjev/baterij ne smete odvreči med hišne odpadke!

Samo za države EU:

V skladu z Direktivo 2012/19/EU Evropskega Parlamenta in Sveta o odpadni električni in elektronski opremi (OEEO) morate akumulatorske svetilke, ki niso več v uporabi ter v skladu z Direktivo 2006/66/ES morate okvarjene ali obrabljene akumulatorske baterije/baterije zbirati ločeno in jih okolju prijazno reciklirati.

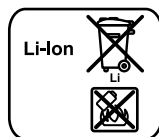
Akumulatorji/baterije:**Li-Ion:**

Prosimo upoštevajte navodila v odstavku „Transport“, stran 192.

Pridržujemo si pravico do sprememb.

Hrvatski

Upute za sigurnost

Upute za sigurnost za akumulatorske svjetiljke



Treba pročitati sve napomene o sigurnosti i upute. Ako se ne bi poštile napomene o sigurnosti i upute to bi moglo uzrokovati strujni udar, požar i/ili teške ozljede.

- ▶ **Molimo pročitajte i pridržavajte se svih napomena za sigurnost i uputa koje su isporučene sa aku-baterijom ili električnim alatom.**
- ▶ **Postupajte pažljivo sa akumulatorskom svjetiljkom.** Akumulatorska svjetiljka jako se zagrijava, što može dovesti do povećane opasnosti od požara i eksplozije.
- ▶ **Sa akumulatorskom svjetiljkom ne radite u prostorima ugroženim eksplozijom.**
- ▶ **Nakon automatskog isključivanja akumulatorske svjetiljke ne pritišćite dalje na prekidač za uključivanje/isključivanje.** Akumulatorska svjetiljka bi se mogla oštetiti.
- ▶ **Svjetlosne zrake ne usmjeravajte na ljude ili životinje i ne gledajte u svjetlosne zrake, niti sa veće udaljenosti.**
- ▶ **Koristite samo originalni Bosch pribor.**
- ▶ **Glavu svjetiljke ne pokrivate dok akumulatorska svjetiljka radi.** Glava svjetiljke se tijekom rada zagrije i može prouzročiti opekline ako bi se ova toplina akumulirala.
- ▶ **Akumulatorsku svjetiljku ne koristite u cestovnom prometu.** Akumulatorska svjetiljka nije predviđena za osvjetljenje u cestovnom prometu.
- ▶ **Prije svih radova na akumulatorskoj svjetiljci (npr. montaža, održavanje, itd.), kao i prije transporta i spremanja, iz nje treba izvaditi aku-bateriju.**
- ▶ **Ne dopustite djeci da rade sa akumulatorskom svjetiljkom.** Ona je predviđen za profesionalnu uporabu. Djeca bi mogla nehotično zaslijepiti sebe ili druge osobe.
- ▶ **Ne otvarajte aku-bateriju.** Postoji opasnost od kratkog spoja.



Zaštitite aku-bateriju od izvora topline, npr. i od trajnog Sunčevog zračenja, vatre, vode i vlage. Inače postoji opasnost od eksplozije.

194 | Hrvatski

- ▶ **Nekorištene aku-baterije držite dalje od uredskih spajalica, kovanica, ključeva, čavala, vijaka ili drugih sitnih metalnih predmeta koji bi mogli uzrokovati premošćenje kontakata.** Kratki spoj između kontakata aku-baterije može imati za posljedicu opekline ili požar.
- ▶ **Kod pogrešne primjene iz aku-baterije može isteći tekućina. Izbjegavajte kontakt s ovom tekućinom. Kod slučajnog kontakta ugroženo mjesto treba isprati vodom. Ako bi ova tekućina dospjela u oči, zatražite pomoć liječnika.** Istekla tekućina iz aku-baterije može dovesti do nadražaja kože ili opekline.
- ▶ **Kod oštećenja i nestručne uporabe aku-baterije mogu se pojaviti pare. Dovedite svježi zrak i u slučaju poteškoća zatražite pomoć liječnika.** Pare mogu nadražiti dišne putove.
- ▶ **Aku-bateriju punite samo u punjačima koje preporučuje proizvođač.** Za punjač koji je predviđen za jednu određenu vrstu aku-baterije, postoji opasnost od požara ako bi se koristio s drugom aku-baterijom.
- ▶ **Aku-bateriju koristite samo u kombinaciji s vašim Bosch proizvodom.** Samo tako će se aku-baterija zaštititi od opasnog preopterećenja.
- ▶ **Oštrim predmetima kao što su npr. čavli, odvijači ili djelovanjem vanjske sile aku-baterija se može oštetiti.** Može doći do unutrašnjeg kratkog spoja i aku-baterija može izgorjeti, razviti dim, eksplodirati ili se pregrijati.



Akumulatorsku svjetiljku ne dovodite u blizinu pejsmejkera.
Zbog magneta akumulatorske svjetiljke stvara se polje koje može ugroziti funkciju pejsmejkera.

- ▶ **Držite akumulatorsku svjetiljku podalje od magnetskih prijenosnika podataka i magnetski osjetljivih uređaja.** Uslijed djelovanja magneta može doći do nepovratnih gubitaka podataka.
- ▶ **Ne postavljajte akumulatorsku svjetiljku uz pomoć pričvrtnih magneta iznad glave.** Ako padne postoji opasnost od ozljeda.
- ▶ **Provjerite da li pričvrtni magnet može akumulatorsku svjetiljku trajno držati.** Ako padne postoji opasnost od ozljeda.

Opis proizvoda i radova

Uporaba za određenu namjenu

Akumulatorska svjetiljka je predviđena za ručno, prostorno i vremenski ograničeno osvjetljavanje u suhim unutarnjim prostorima i na otvorenom područjima i nije prikladna za opće osvjetljavanje prostora.

Prikazani dijelovi uređaja

Numeracija prikazanih dijelova uređaja odnosi se na prikaz akumulatorske svjetiljke na stranici sa slikama.

- 1 Glava svjetiljke
- 2 Aku-baterija*
- 3 Tipka za deblokadu aku-baterije*
- 4 Karabiner kuka
- 5 Stremen za oslanjanje
- 6 Magnet za pričvršćenje
- 7 Kuka za vješanje
- 8 Stezač stativa 1/4"
- 9 Prekidač za uključivanje/isključivanje
- 10 Rashladno tijelo

*Prikazan ili opisan pribor ne pripada standardnom opsegu isporuke. Potpuni pribor možete naći u našem programu pribora.

Tehnički podaci

Akumulatorska svjetiljka	GLI 12V-330	
Kataloški br.		3 601 DA0 0..
Nazivni napon	V=	12
Trajanje svjetla cca.	min/Ah	180
Težina odgovara EPTA-Procedure 01:2014	kg	0,5 – 0,7*
Svjetlosni tok	lm	330

Prikaz boja osvijetljenih objekata može biti nepravilan odn. drugačiji.

* ovisno od korištene aku-baterije

** ograničeni učinak kod temperatura < 0 °C

196 | Hrvatski

Akumulatorska svjetiljka **GLI 12V-330**

Dopuštena okolna temperatura		
– kod punjenja	°C	0...+45
– pri radu i kod skladištenja	°C	-20...+50
Preporučene aku-baterije		GBA 12V.. GBA 10,8V..
Preporučeni punjači		GAL 12.. CV AL 11.. CV

Prikaz boja osvijetljenih objekata može biti nepravilan odn. drugačiji.

* ovisno od korištene aku-baterije

** ograničeni učinak kod temperatura < 0 °C

Montaža

Punjenje aku-baterije (pribor)

Napomena: Aku-baterija se isporučuje djelomično napunjena. Kako bi se zajamčio puni učinak aku-baterije, prije prve uporabe aku-baterije, napunite je do kraja u punjaču.

Li-ionska aku-baterija može se u svakom trenutku puniti, bez skraćanja njenog vijeka trajanja. Prekid u procesu punjenja neće oštetiti aku-bateriju.

Li-ionska aku-baterija je preko zaštite »Electronic Cell Protection (ECP)« zaštićena od dubinskog pražnjenja. Kod ispražnjene aku-baterije akumulatorska svjetiljka će se isključiti preko zaštitnog sklopa.

► **Nakon automatskog isključivanja akumulatorske svjetiljke ne pritišćite dalje prekidač za uključivanje/isključivanje.** Aku-baterija bi se mogla oštetiti.

Za vađenje aku-baterija **2** pritisnite tipku za deblokiranje **3** i izvucite aku-bateriju iz akumulatorske svjetiljke. **Kod toga ne koristite silu.**

Pridržavajte se uputa za zbrinjavanje u otpad.

Rad

Puštanje u rad

Stavljanje aku-baterije

Stavite napunjenu aku-bateriju **2** u glavu svjetiljke **1** sve dok čujno ne uskoči.

Uključivanje/isključivanje

Za **uključivanje** akumulatorske svjetiljke pritisnite prekidač za uključivanje/isključivanje **9**.

Za **isključivanje** akumulatorske svjetiljke ponovno pritisnite prekidač za uključivanje/isključivanje **9**.

Za štednju električne energije, aku-svjetiljku uključite samo ako ćete je koristiti.

Namještanje svjetline

Kratko pritisnite prekidač za uključivanje i isključivanje **9** kako biste akumulatorsku svjetiljku uključili na maksimalnu svjetloću. Za namještanje svjetloće u 2 stupnja držite prekidač za uključivanje i isključivanje **9** pritisnutim sve dok ne postignete željenu svjetloću.

Zaštita od preopterećenja ovisna od temperature

Kod prekoračenja dopuštene temperature rashladnog tijela od 50 °C akumulatorska svjetiljka će se isključiti. Akumulatorsku svjetiljku ostavite da se ohladi i nakon toga je ponovno uključite.

Upute za rad

Akumulatorska svjetiljka će svijetliti manjom svjetloćom ako kapacitet aku-baterije iznosi još samo cca 1,3 %. Akumulatorska svjetiljka će zatreperiti 3x prije nego se smanji svjetloća.

Zaokretanje glave svjetiljke (vidjeti sliku A)

Već prema namjeni možete glavu svjetiljke **1** zaokrenuti do 200°.

- Kao uplight svjetiljku s glavom svjetiljke usmjerenom prema gore.
- Za 90° zakrenutu za rasvjetu u prostoru.
- S oko 120° nagnutom glavom svjetiljke za osvjetljenje radnog mjesta, npr. radnog stola bez zasjenjivanja.
- S oko 200° nagnutom glavom svjetiljke za osvjetljenje poda.

Napomena: Kod nagiba za više od 90° akumulatorska svjetiljka se mora fiksirati.

Kuka za vješanje (vidjeti sliku B)

Uz pomoć kuke za vješanje **7** akumulatorsku svjetiljku možete pričvrstiti za neki predmet.

Karabiner kuka (vidjeti sliku C)

S karabiner kukom **4** akumulatorsku svjetiljku možete, primjerice, pričvrstiti za uže ili pojas.

198 | Hrvatski**Pričvrtni magnet (vidjeti sliku D)**

S pričvrtnim magnetom **6** akumulatorsku svjetiljku možete postaviti na feromagnet-ske površine. Postupajte pritom vrlo oprezno kako biste izbjegli ogrebotine na osjet-ljivim površinama.

Prihvat stativa (1/4") (vidjeti sliku E)

S prihvatom stativa **8** akumulatorsku svjetiljku možete vijcima pričvrstiti na stativ.

Održavanje i servisiranje**Održavanje i čišćenje**

Ako aku-baterija nije više radno sposobna, molimo obratite se ovlaštenom servisu za Bosch električne alate.

Akumulatorska svjetiljka ne zahtjeva održavanje i ne sadrži dijelove koji se moraju zamijeniti ili održavati.

► **Izvor svjetlosti ne može se zamijeniti. Ako je izvor svjetlosti u kvaru, mora se zamijeniti cjelokupno osvjetljenje baterije.**

Plastičnu ploču akumulatorske svjetiljke čistite samo sa suhom mekom krpom, kako bi se izbjeglo njeno oštećenje. Za to ne koristite sredstva za čišćenje ili otapala.

Servisiranje i savjetovanje o primjeni

Ovlašteni servis će odgovoriti na vaša pitanja o popravcima i održavanju vašeg proiz-voda te o rezervnim dijelovima. Povećane crteže i informacije o rezervnim dijelovima možete naći na adresi:

www.bosch-pt.com

Bosch tim za savjetovanje o primjeni rado će vam pomoći odgovorom na pitanja o našim proizvodima i priboru.

Za slučaj povratnih upita ili naručivanja rezervnih dijelova, molimo vas neizostavno navedite 10-znamenkasti kataloški broj sa tipske pločice proizvoda.

Hrvatski

Robert Bosch d.o.o
Kneza Branimira 22
10040 Zagreb
Tel.: (01) 2958051
Fax: (01) 2958050

Transport

Li-ionske aku-baterije ugrađene u električnom alatu podliježu zakonu o transportu opasnih tvari. Aku-baterije korisnik može bez ikakvih preduvjeta transportirati cestovnim transportom.

Ako transport obavlja treća strana (npr. transport zrakoplovom ili špedicijom), treba se pridržavati posebnih zahtjeva obzirom na ambalažu i označavanje. Kod pripreme ovakvih pošiljki za transport prethodno se treba savjetovati sa stručnjakom za transport opasnih tvari.

Aku-bateriju šaljite nekim transportnim sredstvom samo ako je njeno kućište neoštećeno. Oblijepite otvorene kontakte i zapakirajte aku-bateriju tako da se ne može pomicati u ambalaži.

Molimo pridržavajte se i eventualnih dodatnih nacionalnih propisa.

Zbrinjavanje

 Akumulatorske svjetiljke, aku-baterije, pribor i ambalažu trebate dovesti na ekološki prihvatljivu ponovnu primjenu.

Aku-svjetiljke i aku-baterije/baterije ne bacajte u kućni otpad!

Samo za zemlje EU:



Prema Europskim smjernicama 2012/19/EU za električne i elektroničke stare uređaje, neuporabive akumulatorske svjetiljke i prema Smjernicama 2006/66/EZ neispravne ili istrošene aku-baterije moraju se odvojeno sakupljati i dovesti na ekološki prihvatljivo recikliranje.

Aku-baterije/baterije:

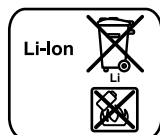

Li-ion:

Molimo pridržavajte se uputa u poglavlju »Transport« na stranici 199.

Zadržavamo pravo na promjene.

Eesti

Ohutusnõuded

Ohutusnõuded akulampide kasutamisel



Kõik ohutusnõuded ja juhised tuleb läbi lugeda. Ohutusnõuete ja juhiste eiramise tagajärjeks võib olla elektrilöök, tulekahju ja/või rasked vigastused.

- ▶ **Lugege läbi kõik akuga või elektrilise tööriistaga, mille juurde aku kuulub, kaasasolevad juhised ja ohutusnõuded.**
- ▶ **Akulambi käsitlemisel olge hoolikas.** Akulamp tekitab tugevat kuumust, mis põhjustab suure tulekahju- ja plahvatusohu.
- ▶ **Ärge kasutage akulampi plahvatusohtlikus keskkonnas.**
- ▶ **Pärast akulambi automaatset väljalülitamist ärge vajutage enam lülitile (sisse/välja).** Aku võib viga saada.
- ▶ **Ärge suunake valguskiirt inimeste ega loomade peale ja ärge vaadake ise valguskiire sisse ka mitte suurema vahemaa tagant.**
- ▶ **Kasutage üksnes Boschi originaaltarvikuid.**
- ▶ **Kui akulamp põleb, ärge katke lambi pead kinni.** Lambi pea soojeneb lambi põlemise ajal ning kogunev kuumus võib tekitada põletusi.
- ▶ **Ärge kasutage akulampi liikluses.** Akulamp ei ole ette nähtud valgustamiseks liikluses.
- ▶ **Enne mis tahes tööde tegemist akulambi kallal (nt kokkupanek, hooldus vmt), samuti enne lambi transporti ja hoiulepanekut võtke aku lambist välja.**
- ▶ **Ärge lubage lastel akulampi kasutada.** See on ette nähtud professionaalseks kasutuseks. Lapsed võivad iseennast või teisi inimesi tahtmatult pimestada.
- ▶ **Ärge avage akut.** Esineb lühise oht.



Kaitske akut kuumuse, sealhulgas pideva päikesekiirguse eest, samuti vee, tule ja niiskuse eest. Esineb plahvatusoht.

- ▶ **Hoidke kasutusel mitteolevad akud eemal kirjaklambritest, müntidest, võtmetest, naeltest, kruvidest või teistest väikestest metallesemetest, mis võivad kontaktid omavahel ühendada.** Akukontaktide vahel tekkiva lühise tagajärjeks võivad olla põletused või tulekahju.

- ▶ **Väärkasutuse korral võib akuvedelik välja voolata. Vältige sellega kokkupuudet. Juhusliku kokkupuute korral loputage kahjustatud kohta veega. Kui vedelik satub silma, pöörduge lisaks arsti poole.** Väljavoolav akuvedelik võib põhjustada nahaärritusi või põletusi.
- ▶ **Aku vigastamisel ja ebaõigel käsitsemisel võib akust eralduda auru. Õhutage ruumi, halva enesetunde korral pöörduge arsti poole.** Aurud võivad ärritada hingamisteid.
- ▶ **Laadige akusid ainult tootja poolt soovitatud akulaadijatega.** Akulaadija, mis sobib teatud tüüpi akudele, muutub tuleohhtlikuks, kui seda kasutatakse teiste akudega.
- ▶ **Kasutage akut üksnes koos Boschi tööriistaga.** Ainult nii on aku ohtriku liigpinge eest kaitstud.
- ▶ **Teravad esemed, näiteks naelad või kruvikeerajad, samuti löögid, põrutused jmt võivad akut kahjustada.** Akukontaktide vahel võib tekkida lühis ja aku võib süttida, suitsema hakata, plahvatada või üle kuumeneda.



Ärge asetage akulampi südamestimulaatorite lähedusse. Akulambi magnet tekitab välja, mis võib südamestimulaatorite tööd häirida.

- ▶ **Hoidke akulampi eemal magnetilistest andmekandjatest ja magneti suhtes tundlikest seadmetest.** Magneti toimel võivad andmed pöördumatult hävida.
- ▶ **Ärge kinnitage akulampi kinnitusmagneti abil pea kohale.** Allakukkumisel esineb vigastuste oht.
- ▶ **Kontrollige, kas kinnitusmagnet suudab akulampi pikaajaliselt hoida.** Allakukkumisel esineb vigastuste oht.

Seadme ja selle funktsioonide kirjeldus

Nõuetekohane kasutus

Akulamp on kuivades sise- ja välistingimustes ette nähtud konkreetse ruumiliselt piiratud ala valgustamiseks teatava kindlaksmääratud aja jooksul, akulambi asukohta ruumis saab muuta, akulamp ei sobi kasutamiseks ruumi üldvalgustina.

202 | Eesti**Seadme osad**

Akulambi osade numeratsiooni aluseks on jooniste leheküljel toodud numbrid.

- 1 Lambi pea
- 2 Aku*
- 3 Aku vabastusklahv*
- 4 Karabiin
- 5 Tugikaar
- 6 Kinnitusmagnet
- 7 Riputuskonks
- 8 1/4"-keermega statiivi ava
- 9 Lüüti (sisse/välja)
- 10 Jahuti

***Tarnekomplekt ei sisalda kõiki kasutusjuhendis olevatel joonistel kujutatud või kasutusjuhendis nimetatud lisatarvikuid. Lisatarvikute täieliku loetelu leiate meie lisatarvikute kataloogist.**

Tehnilised andmed

Akulamp	GLI 12V-330	
Tootenumber		3 601 DA0 0..
Nimipinge	V=	12
Põlemisaeg ca	min/Ah	180
Kaal EPTA-Procedure 01:2014 järgi	kg	0,5 – 0,7*
Valgusvoog	lm	330
Ümbritseva keskkonna lubatud temperatuur		
– laadimisel	°C	0... +45
– kasutamisel** ja säilitamisel	°C	-20... +50
Soovituslikud akud		GBA 12V.. GBA 10,8V..
Soovituslikud laadimisseadmed		GAL 12.. CV AL 11..CV

Valgustatud objektide värve võidakse tajuda moonutatult.

* sõltuvalt kasutatud akust

** piiratud jõudlus temperatuuril <0 °C

Montaaž

Aku laadimine (lisatarvik)

Märkus: Aku on tarnimisel osaliselt laetud. Et tagada aku täit mahtuvust, laadige aku enne esmakordset kasutamist akulaadimisseadmes täiesti täis.

Li-ioon-akut võib laadida igal ajal, ilma et see lühendaks aku kasutusiga. Laadimise katkestamine ei kahjusta akut.

Liitium-ioon-akut kaitseb täieliku tühjenemise eest elementide elektrooniline kaitse „Electronic Cell Protection (ECP)“. Tühjenenud aku korral lülitab kaitselülitid akulambi välja.

► **Pärast akulambi automaatset väljalülitamist ärge vajutage enam lülitile (sisse/välja).** Aku võib kahjustuda.

Aku väljavõtmiseks **2** vajutage vabastusnupule **3** ja tõmmake aku akulambist välja. **Ärge rakendage seejuures jõudu.**

Järgige kasutusressursi ammendanud seadmete käitlemise juhiseid.

Kasutamine

Kasutuselevõtt

Aku paigaldamine

Ühendage laetud aku **2** akulambi peaga **1** ja veenduge, et see tuntuvalt kohale fikseerub.

Sisse-/väljalülitus

Akulambi **sisselülitamiseks** suruge lülitid (sisse/välja) **9** üles.

Akulambi **väljalülitamiseks** vajutage uuesti lülitid (sisse/välja) **9**.

Energia säästmiseks lülitage akulamp sisse välja ainult siis, kui Te seda kasutate.

Valgustugevuse reguleerimine

Vajutage korraks lülitid (sisse/välja) **9**, et akulampi maksimaalse valgustugevusega sisse lülitada. Valgustugevuse reguleerimiseks kahes astmes hoidke lülitid (sisse/välja) **9** all seni, kuni soovitud valgustugevus on välja reguleeritud.

Temperatuurist sõltuv ülekoormuskaitse

Jahuti lubatud temperatuuri 50 °C ületamisel lülitub akulamp välja. Laske akulambil jahtuda ja lülitage akulamp uuesti sisse.

204 | Eesti

Tööjuhised

Akulamp põleb vähendatud valgustugevusega, kui aku mahtuvus on väiksem kui 1,3 %. Enne valgustugevuse vähenemist vilgub akulamp kolm korda.

Lambi pea keeramine (vt joonist A)

Olenevalt kasutusotstarbest saab lambi pead **1** kuni 200° keerata.

- Lae valgustamiseks on lambi pea suunatud üles.
- Kui lambi pead keerata 90°, siis valgustab lamp ruumi.
- Kui lambi pead keerata ca 120°, siis valgustab lamp töökohta, nt kirjutuslauda.
- Kui lambi pead keerata ca 200°, siis valgustab lamp põrandat.

Märkus: Kui kalle on suurem kui 90°, tuleb akulamp kinnitada.

Riputuskonks (vt joonist B)

Riputuskonksu **7** abil saab riputada akulambi mingi eseme külge.

Karabiin (vt joonist C)

Karabiini **4** abil saab kinnitada akulambi nt trossi või vöö külge.

Kinnitusmagnet (vt joonist D)

Kinnitusmagneti **6** abil saab kinnitada akulambi ferromagnetiliste pindade külge. Seejuures tegutsege ettevaatlikult, et vältida tundlike pindade kriimustamist.

Statiivikeere (1/4") (vt joonist E)

Statiivikeerme **8** abil saab akulambi kinnitada statiivi külge.

Hooldus ja teenindus

Hooldus ja puhastus

Kui aku enam ei tööta, pöörduge palun Boschi elektriliste tööriistade volitatud remonditöökotta.

Akulamp ei vaja hooldust ega sisalda osi, mida tuleb vahetada või hooldada.

► **Valgusallikat ei saa vahetada. Kui valgusallikas on defektne, tuleb välja vahetada akulamp tervikuna.**

Vigastuste vältimiseks puhastage akulambi plastist klaasi üksnes kuiva pehme lapiga. Ärge kasutage puhastusvahendeid ega lahusteid.

Klienditeenindus ja müüjijärgne nõustamine

Klienditeeninduses vastatakse toote paranduse ja hoolduse ning varuosade kohta esitatud küsimustele. Joonised ja teabe varuosade kohta leiate ka veebisaidilt:

www.bosch-pt.com

Boschi nõustajad osutavad Teile toodete ja tarvikute küsimustes meeleldi abi.

Päringute esitamisel ja varuosade tellimisel näidake kindlasti ära seadme andmesildil olev 10-kohaline tootenumber.

Eesti Vabariik

Mercantile Group AS

Boschi elektriliste käsitööriistade remont ja hooldus

Pärnu mnt. 549

76401 Saue vald, Laagri

Tel.: 6549 568

Faks: 679 1129

Transport

Komplektis sisalduvate liitium-ioon-akude suhtes kohaldatakse ohtlike ainete vedu reguleerivaid nõudeid. Akude puhul on lubatud kasutajapoolne piiranguteta maanteevedu.

Kolmandate isikute teostatava veo korral (nt õhuvedu või ekspedeerimine) tuleb järgida pakendi ja tähistuse osas kehtivaid erinõudeid. Sellisel juhul peab pakendi ettevalmistamisel alati osalema ohtlike ainete veo ekspert.

Aku vedu on lubatud vaid siis, kui aku korpus on vigastusteta. Katke lahtised kontaktid teibiga ja pakkige aku nii, et see pakendis ei liiguks.

Järgige ka võimalikke täiendavaid siseriiklikke nõudeid.

Kasutuskõlbmatuks muutunud seadmete käitlus



Akulamp, aku, lisatarvikud ja pakend tuleb keskkonnasäästlikult ringlusse võtta.

Ärge käideldge akulampe ja akusid/patareisid koos olmejäätmetega!

Üksnes EL liikmesriikidele:



Vastavalt Euroopa Liidu direktiivile 2012/19/EL elektri- ja elektroonikaseadmete jäätmete kohta ja vastavalt direktiivile 2006/66/EÜ tuleb kasutusressursi ammendanud akulambid ning defekttsed või kasutusressursi ammendanud akud/patareisid eraldi kokku koguda ja keskkonnasäästlikult korduskasutada.

206 | Latviešu

Akud/patareid:**Li-ion:**

Jārgīge palun juhiseid punktis „Transport“, lk 205.

Tootja jātab endale õiguse muudatuste tegemiseks.

Latviešu

Drošības noteikumi

Drošības noteikumi akumulatora apgaismošanas lampām



Uzmanīgi izlasiet visus drošības noteikumus. Šeit sniegto drošības noteikumu un norādījumu neievērošana var izraisīt aizdegšanos un būt par cēloni elektriskajam triecienam vai nopietnam savainojumam.

- ▶ **Lūdzam izlasīt un ievērot visus drošības noteikumus un norādījumus, kas tiek piegādāti kopā ar akumulatoru vai elektroinstrumentu, ar kuru kopā ir ticis piegādāts akumulators.**
- ▶ **Ievērojiet piesardzību, rīkojoties ar akumulatora apgaismošanas lampām.** Akumulatora apgaismošanas lampās veidojas liels siltuma daudzums, radot aizdegšanās un sprādziena briesmas.
- ▶ **Nelietojiet akumulatora apgaismošanas lampu vietās ar paaugstinātu sprādzienbīstamību.**
- ▶ **Pēc akumulatora apgaismošanas lampas automātiskas izslēgšanās nemēģiniet to no jauna ieslēgt, nospiežot ieslēdzēju.** Šāda rīcība var sabojāt akumulatoru.
- ▶ **Nevērsiet gaismas staru uz cilvēkiem vai dzīvniekiem un neskatieties gaismas starā pat no liela attāluma.**
- ▶ **Izmantojiet vienīgi Bosch oriģinālos piederumus.**

- ▶ **Nenosedziet apgaismojošo galvu laikā, kad akumulatora apgaismošanas lampa darbojas.** Lampas darbības laikā tās apgaismojošā galva silst un var izraisīt apdegumus, ja izdalītais siltums netiek aizvadīts un uzkrājas.
 - ▶ **Nelietojiet akumulatora apgaismošanas lampu, piedaloties ielu satiksmē.** Akumulatora apgaismošanas lampu nav atļauts lietot ielu satiksmes regulēšanai.
 - ▶ **Pirms jebkuras darbības ar akumulatora apgaismošanas lampu (pirms tās montāžas, apkalpošanas u. t. t.), kā arī lampas transportēšanas un uzglabāšanas laikā izņemiet no tās akumulatoru.**
 - ▶ **Neļaujiet bērniem lietot akumulatora apgaismošanas lampu.** Šī lampa ir paredzēta profesionālai lietošanai. Bērni ar to var nejauši apžilbināt viens otru vai arī citas personas.
 - ▶ **Neatveriet akumulatoru.** Tas var radīt isslēgumu.
-  **Sargājiet akumulatoru no karstuma, piemēram, no ilgstošas atrašanās saules staros vai uguns tuvumā, kā arī no ūdens un mitruma.** Tas var izraisīt sprādzienu.
- ▶ **Laikā, kad akumulators netiek lietots, nepieļaujiet, lai tā kontakti saskartos ar saspraudēm, monētām, atslēgām, naglām, skrūvēm vai citiem nelieliem metāla priekšmetiem, kas varētu izraisīt isslēgumu.** Isslēgums starp akumulatora kontaktiem var radīt apdegumus un būt par cēloni ugunsgrēkam.
 - ▶ **Nepareizi lietojot akumulatoru, no tā var izplūst šķidrās elektrolīts. Nepieļaujiet elektrolīta nonākšanu saskarē ar ādu. Ja tas tomēr ir nejauši noticis, noskalojiet elektrolītu ar ūdeni. Ja elektrolīts nonāk acīs, nekavējoties griezties pie ārsta.** No akumulatora izplūdušais elektrolīts var izsaukt ādas iekaisumu vai pat apdegumu.
 - ▶ **Bojājuma vai nepareizas lietošanas rezultātā akumulators var izdalīt kaitīgus izgarojumus. Šādā gadījumā izvēdiniet telpu un, ja jūtaties slikti, griezties pie ārsta.** Izgarojumi var izraisīt elpošanas ceļu kairinājumu.
 - ▶ **Akumulatora uzlādei lietojiet tikai tādu uzlādes ierīci, ko ir ieteikusi elektroinstrumenta ražotājfirma.** Katra uzlādes ierīce ir paredzēta tikai noteikta tipa akumulatoram, un mēģinājums to lietot cita tipa akumulatoru uzlādei var novest pie uzlādes ierīces un/vai akumulatora aizdegšanās.
 - ▶ **Lietojiet akumulatoru vienīgi kopā ar Bosch izstrādājumu, kuram tas ir paredzēts.** Tikai tā akumulatoru iespējams pasargāt no kaitīgās pārslodzes.
 - ▶ **Asi priekšmeti, piemēram, nagla vai skrūvgriezis, kā arī ārēja spēka iedarbība var sabojāt akumulatoru.** Tas var radīt iekšēju isslēgumu, kā rezultātā akumulators var aizdegties, dūmot, eksplodēt vai pārkarst.

208 | Latviešu



Netuviniet akumulatora apgaismojošo lampu sirds stimulatoriem. Akumulatora apgaismojošās lampas stiprinošie magnēti rada magnētisku lauku, kas var nelabvēlīgi ietekmēt sirds stimulatoru funkcionēšanu.

- ▶ **Netuviniet akumulatora apgaismojošo lampu magnētiskajiem datu nesējiem un ierīcēm, kuru darbību ietekmē magnētiskais lauks.** Magnētiskā lauka iedarbība var izraisīt neatgriezenisku datu zudumu.
- ▶ **Neizmantojiet stiprinošos magnētus akumulatora apgaismojošās lampas nostiprināšanai virs galvas.** Akumulatora apgaismojošajai lampai kritot, tā var radīt savainojumus.
- ▶ **Pārbaudiet, vai stiprinošie magnēti spēj ilgstoši noturēt akumulatora apgaismojošo lampu.** Akumulatora apgaismojošajai lampai kritot, tā var radīt savainojumus.

Izstrādājuma un tā darbības apraksts

Pielietojums

Akumulatora apgaismošanas lampa ir paredzēta portatīva, telpā un laikā ierobežota apgaismojuma nodrošināšanai sausās vietās iekštelpās un ārpus tām, taču tā nav piemērota vispārējai telpu apgaismošanai.

Attēlotās sastāvdaļas

Attēloto sastāvdaļu numerācija atbilst numuriem akumulatora apgaismošanas lampas attēlā, kas parādīts ilustratīvajā lappusē.

- 1 Apgaismojošā galva
- 2 Akumulators*
- 3 Akumulatora fiksatora taustiņš*
- 4 Karabīne
- 5 Balsts
- 6 Magnēti stiprināšanai
- 7 Āķis piekāršanai
- 8 1/4" vītne stiprināšanai uz statīva
- 9 Ieslēdzējs
- 10 Radiators

*Šeit attēlotie vai aprakstītie piederumi neietilpst standarta piegādes komplektā. Pilns pārskats par izstrādājuma piederumiem ir sniegts mūsu piederumu katalogā.

Latviešu | 209

Tehniskie parametri

Akumulatora apgaismošanas lampa		GLI 12V-330
Izstrādājuma numurs		3 601 DA0 0..
Nominālais spriegums	V=	12
Apgaismošanas ilgums, apt.	min./Ah	180
Svars atbilstoši EPTA-Procedure 01:2014	kg	0,5 – 0,7*
Gaismas plūsma	lm	330
Pieļaujamā apkārtējā gaisa temperatūra		
– uzlādes laikā	°C	0 ... +45
– darbības laikā** un uzglabāšanas laikā	°C	-20 ... +50
Ieteicamie akumulatori		GBA 12V.. GBA 10,8V..
Ieteicamā uzlādes ierīce		GAL 12.. CV AL 11..CV

Apgaismojamo objektu krāsu atdeve var būt izmainīga.

* atkarībā no izmantojamā akumulatora

** Samazināta jauda pie temperatūras < 0 °C

Montāža**Akumulatora uzlādes ierīce (papildpiederums)**

Piezīme. Akumulators tiek piegādāts daļēji uzlādētā stāvoklī. Lai izstrādājums spētu darboties ar pilnu jaudu, pirms pirmās lietošanas pilnīgi uzlādējiet akumulatoru, pievienojot to uzlādes ierīcei.

Litija-jonu akumulatoru var uzlādēt jebkurā laikā, nebaidoties samazināt tā kalpošanas laiku. Akumulatoram nekaitē arī pārtraukums uzlādes procesā.

Litija-jonu akumulators ir apgādāts ar elementu elektroniskās aizsardzības „Electronic Cell Protection (ECP)” ierīci, kas to pasargā no dziļās izlādes. Ja akumulators ir izlādējies, īpaša aizsargshēma automātiski izslēdz apgaismošanas lampu.

► **Pēc akumulatora apgaismošanas lampas automātiskas izslēgšanās nemēģiniet to no jauna ieslēgt, nospiežot ieslēdzēju.** Pretējā gadījumā akumulators var tikt bojāts.

Lai izņemtu akumulatoru **2**, nospiediet fiksatora taustiņu **3** un izvelciet akumulatoru no apgaismojošās lampas. **Nelietojiet šim nolūkam pārāk lielu spēku.**

Ievērojiet norādījumus par atbrīvošanos no nolietotajiem izstrādājumiem.

210 | Latviešu

Lietošana

Uzsākot lietošanu

Akumulatora ievietošana

Ievietojiet uzlādētu akumulatoru **2** lampas apgaismojošajā galvā **1**, līdz tas tur skaidri samanāmi fiksējas.

Ieslēgšana un izslēgšana

Lai **ieslēgtu** akumulatora apgaismošanas lampu, nospiediet ieslēdzēju **9**.

Lai **izslēgtu** akumulatora apgaismošanas lampu, vēlreiz nospiediet ieslēdzēju **9**.

Lai taupītu enerģiju, ieslēdziet akumulatora apgaismošanas lampu tikai tad, kad tā tiek lietota.

Spilgtuma regulēšana

Lai akumulatora apgaismojošo lampu ieslēgtu darbam ar maksimālu spilgtumu, īslaicīgi nospiediet ieslēdzēju **9**. Lai izvēlētos vienu no divām spilgtuma pakāpēm, turiet nospiestu ieslēdzēju **9**, līdz tiek sasniegta vēlamā spilgtuma pakāpe.

Termoatkarīga aizsardzība pret pārslodzi

Ja tiek pārsniegta radiatora pieļaujamā temperatūra, kas ir 50 °C akumulatora apgaismošanas lampa izslēdzas. Nogaidiet, līdz akumulatora apgaismošanas lampa atdziest, un tad to no jauna ieslēdziet.

Norādījumi darbam

Akumulatora apgaismojošā lampa darbojas ar samazinātu spilgtumu arī tad, ja akumulatorā atlikusi enerģija samazinās līdz aptuveni 1,3 % no nominālās vērtības. Pirms spilgtuma samazināšanas akumulatora apgaismojošā lampa nomirgo trīs reizes.

Apgaismojošās galvas pagriešana (attēls A)

Atkarībā no lietošanas veida, lampas apgaismojošo galvu **1** var pagriezt līdz 200° robežās.

- Vēršot apgaismojošo galvu augšup, tiek apgaismoti griesti.
- Pagriežot apgaismojošo galvu 90° leņķī, tiek izgaismota telpa.
- Noliecot apgaismojošo galvu aptuveni 120° leņķī, tiek neapzīlbinošā veidā apgaismota darba vieta (piemēram, rakstāmgalda virsma).
- Noliecot apgaismojošo galvu aptuveni 200° leņķī, tiek apgaismota grīda.

Piezīme. Nolieces leņķim pārsniedzot 90°, akumulatora apgaismojošā lampa jānostiprina.

Āķis piekāršanai (attēls B)

Izmantojot piekarināšanas āķi **7**, akumulatora apgaismojošo lampu var piestiprināt kādam priekšmetam.

Karabīne (attēls C)

Izmantojot karabīni **4**, akumulatora apgaismojošo lampu var piestiprināt, piemēram, pie troses vai pie jostas.

Stipriņošie magnēti (attēls D)

Ar stipriņošo magnētu **6** palīdzību akumulatora apgaismojošo lampu var nostiprināt uz feromagnētisku materiālu virsmas. Stiprināšanas gaitā ievērojiet piesardzību, lai nesaskrāpētu neizturīgas virsmas.

Vītne stiprināšanai uz statīva (1/4") (attēls E)

Stipriņošā vītne **8** ļauj pieskrūvēt akumulatora apgaismojošo lampu pie statīva.

Apkalpošana un apkope

Apkalpošana un tīrīšana

Ja akumulators ir nolietojies, nogādājiet to firmas Bosch pilnvarotā elektroinstrumentu remonta darbnīcā.

Akumulatora apgaismošanas lampai nav nepieciešama apkalpošana, un tā nesatur daļas, kam būtu vajadzīga apkalpošana vai kas būtu nomaināmas.

► **Gaismas avotu nav iespējams nomainīt. Ja gaismas avots ir bojāts, nepieciešams nomainīt visu akumulatora apgaismošanas lampu.**

Lai izvairītos no bojājumiem, tīriet akumulatora apgaismošanas lampas plastmasas disku vienīgi ar sausu, mīkstu audumu. Nelietojiet tīrīšanas līdzekli vai šķīdinātāju.

Klientu konsultāciju dienests un konsultācijas par lietošanu

Klientu konsultāciju dienesta darbinieki atbildēs uz Jūsu jautājumiem par izstrādājuma remontu un apkalpošanu, kā arī par rezerves daļu iegādi. Izklājuma zīmējumus un informāciju par rezerves daļām var atrast arī interneta vietnē:

www.bosch-pt.com

Bosch klientu konsultāciju grupa centīsies Jums palīdzēt vislabākajā veidā, sniedzot atbildes uz jautājumiem par mūsu izstrādājumiem un to piederumiem.

Pieprasot konsultācijas un pasūtot rezerves daļas, noteikti paziņojiet 10 zīmju izstrādājuma numuru, kas norādīts uz izstrādājuma marķējuma plāksnītes.

212 | Latviešu**Latvijas Republika**

Robert Bosch SIA
 Bosch elektroinstrumentu servisa centrs
 Mūkusalas ielā 97
 LV-1004 Rīga
 Tālr.: 67146262
 Telefakss: 67146263
 E-pasts: service-pt@lv.bosch.com

Transportēšana

Uz izstrādājumam pievienotajiem litija-jonu akumulatoriem attiecas noteikumi par bīstamo kravu pārvadāšanu. Lietotājs var transportēt akumulatorus ielu transporta plūsmā bez papildu nosacījumiem.

Pārsūtīt tos ar trešo personu starpniecību (piemēram, ar gaisa transporta vai citu transporta aģentūru starpniecību), jāievēro īpaši sūtījuma iesaiņošanas un marķēšanas noteikumi. Tāpēc sūtījumu sagatavošanas laikā jāpieaicina kravu pārvadāšanas speciālists.

Pārsūtiet akumulatoru tikai tad, ja tā korpuss nav bojāts. Aizlīmējiet vaļējos akumulatora kontaktus un iesaiņojiet akumulatoru tā, lai tas iesaiņojumā nepārvietotos.

Lūdzam ievērot arī ar akumulatoru pārsūtīšanu saistītos nacionālos noteikumus, ja tādi pastāv.

Atbrīvošanās no nolietotajiem izstrādājumiem

Nolietotās akumulatora apgaismošanas lampas, akumulatori, piederumi un iesaiņojuma materiāli jāpakļauj otrreizējai pārstrādei apkārtējai videi nekaitīgā veidā.

Neizmetiet akumulatora apgaismošanas lampas un akumulatorus vai baterijas sadzīves atkritumu tvertnē!

Tikai ES valstīm

Atbilstoši Eiropas Savienības direktīvai 2012/19/ES par nolietotajām elektriskajām un elektroniskajām ierīcēm, lietošanai nederīgās akumulatora apgaismošanas lampas, kā arī, atbilstoši direktīvai 2006/66/EK, bojātie vai nolietotie akumulatori un baterijas jāsavāc atsevišķi un jānogādā otrreizējai pārstrādei apkārtējai videi nekaitīgā veidā.

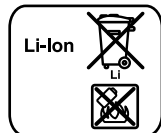
Akumulatori un baterijas**Litija-jonu akumulatori**

Lūdzam ievērot sadaļā „Transportēšana“ (lappuse 212) sniegtos norādījumus.

Tiesības uz izmaiņām tiek saglabātas.

Lietuviškai**Saugos nuorodos****Saugos nuorodos dirbantiems su akumulatoriniais prožektoriais**

Perskaitykite visas šias saugos nuorodas ir reikalavimus. Jei nepaisysite žemiau pateiktų saugos nuorodų ir reikalavimų, gali trenkti elektros smūgis, kilti gaisras ir galite sunkiai susižaloti arba sužaloti kitus asmenis.

- ▶ **Prašome perskaityti visas saugos nuorodas ir taisykles, kurios buvo pridėtos prie akumulatoriaus arba elektrinio įrankio, su kuriuo buvo pristatytas akumulatorius, ir jų laikytis.**
- ▶ **Su akumulatoriniu prožektoriumi elkitės atsargiai.** Akumulatorinis prožektorius smarkiai įkaitina, todėl padidėja gaisro ir sprogdimo pavojus.
- ▶ **Nedirbkite su akumulatoriniu prožektoriumi sprogioje aplinkoje.**
- ▶ **Jei akumulatorinis prožektorius išjungiamas automatiškai, įjungimo-išjungimo jungiklio nebespauskite.** Priešingu atveju galite pažeisti akumuliatorių.
- ▶ **Nenukreipkite šviesos srauto į žmones ar gyvūnus ir patys – net ir iš toliau – nežiūrėkite į šviesos srautą.**
- ▶ **Naudokite tik originalią Bosch papildomą įrangą.**
- ▶ **Neuždenkite prožektoriaus galvutės, kai akumulatorinis prožektorius veikia.** Veikiančio prožektoriaus galvutė įkaista ir, susikaupus karščiui, gali nudeginti.
- ▶ **Akumulatorinio prožektoriaus nenaudokite kelių eisme.** Akumulatorinis prožektorius nėra aprobuotas apšvietimui kelių eisme.

214 | Lietuviškai

- ▶ **Prieš pradėdami bet kokius akumulatorinio prožektoriaus remonto darbus (pvz., montavimo, techninės priežiūros), o taip pat norėdami transportuoti ar sandėliuoti, iš akumulatorinio prožektoriaus išimkite akumuliatorių.**
 - ▶ **Neleiskite vaikams naudoti akumulatorinio prožektoriaus.** Jis skirtas profesionaliam naudojimui. Vaikai netyčia gali apakinti save ar kitus asmenis.
 - ▶ **Neardykite akumulatoriaus.** Galimas trumpojo sujungimo pavojus.
-  **Saugokite akumuliatorių nuo karščio, pvz., taip pat ir nuo ilgo saulės spindulių poveikio, ugnies, vandens ir drėgmės.** Išskyla sprogi pavojus.
- ▶ **Nelaikykite sąvaržėlių, monetų, raktų, vinių, varžtų ar kitokių metalinių daiktų arti ištraukto iš prietaiso akumulatoriaus kontaktų.** Užtrumpinus akumulatoriaus kontaktus galima nusideginti ir sukelti gaisrą.
 - ▶ **Netinkamai naudojant akumuliatorių, iš jo gali ištekėti skystis. Venkite kontakto su šiuo skystičiu. Jei skystis pateko ant odos, nuplaukite jį vandeniu, jei pateko į akis – nedelsdami kreipkitės į gydytoją.** Akumulatoriaus skystis gali sudirginti ir nudeginti odą.
 - ▶ **Pažeidus akumuliatorių ar netinkamai jį naudojant, gali išsiveržti garai. Išvėdinkite patalpą, o jei atsirado negalavimų, kreipkitės į gydytoją.** Šie garai gali sudirginti kvėpavimo takus.
 - ▶ **Akumulatoriui įkrauti naudokite tik tuos įkroviklius, kuriuos rekomenduoja gamintojas.** Naudojant kitokio tipo akumulatoriams skirtą įkroviklį, išskyla gaisro pavojus.
 - ▶ **Akumuliatorių naudokite tik su jūsų Bosch gaminiu.** Tik taip apsaugosite akumuliatorių nuo pavojingos perkrovos.
 - ▶ **Aštrūs daiktai, pvz., viny ar atsuktuvai, arba išorinė jėga gali pažeisti akumuliatorių.** Dėl to gali įvykti vidinis trumpasis jungimas ir akumuliatorius gali sudegti, pradėti rūkti, sprogti ar perkaisti.



Nelaikykite akumulatorinio prožektoriaus arti širdies stimuliatorių. Akumulatorinio prožektoriaus magnetas sukuria lauką, kuris gali pakenkti širdies stimuliatorių veikimui.

- ▶ **Akumulatorinį prožektorį laikykite toliau nuo magnetinių laikmenų ir magneto poveikiui jautrių prietaisų.** Dėl magneto poveikio duomenys gali negrįžtamai dingti.
- ▶ **Netvirtinkite akumulatorinio prožektoriaus tvirtinimo magnetais virš galvos.** Krentant išskyla sužalojimo pavojus.

Lietuviškai | 215

► **Patikrinkite, ar tvirtinimo magnetas ilgai gali išlaikyti akumuliatorinį prožektorių.** Krentant išskyla sužalojimo pavojus.

Gaminio ir techninių duomenų aprašas

Prietaiso paskirtis

Akumuliatorinis prožektorius yra skirtas nestacionariam sausų patalpų ir lauko zonų apšvietimui, jis apšviečia tam tikrą ribotą plotą ir veikia ribotą laiką, todėl nėra skirtas bendrajam patalpų apšvietimui.

Pavaizduoti prietaiso elementai

Pavaizduotų prietaiso dalių numeriai atitinka akumuliatorinio prožektoriaus schemas numerius.

- 1 Prožektoriaus galvutė
- 2 Akumuliatorius*
- 3 Akumuliatoriaus atblokavimo klavišas*
- 4 Karabinas
- 5 Atraminis lankelis
- 6 Tvirtinimo magnetas
- 7 Kablys elektriniam įrankiui pakabinti
- 8 Jungtis tvirtinti prie stovo 1/4"
- 9 Įjungimo-išjungimo jungiklis
- 10 Radiatorius

*Pavaizduoti ar aprašyti priedai į tiekiamą standartinį komplektą neįeina. Visą papildomą įrangą rasite mūsų papildomos įrangos programoje.

Techniniai duomenys

Akumuliatorinis prožektorius	GLI 12V-330	
Gaminio numeris	3 601 DA0 0..	
Nominalioji štampa	V=	12
Švietimo trukmė apie	min/Ah	180
Svoris pagal „EPTA-Procedure 01:2014“	kg	0,5 – 0,7*
Apšvietimo elektros srovė	lm	330

Apšviestų objektų spalvos gali pakisti.

* priklausomai nuo naudojamo akumuliatoriaus

** ribota galia, esant temperatūrai < 0 °C

216 | Lietuviškai**Akumuliatorinis prožektorius****GLI 12V-330**

Leidžiamoji aplinkos temperatūra

- įkraunant	°C	0...+45
- įrankiui veikiant** ir jį sandėliuojant	°C	-20...+50

Rekomenduojami akumuliatoriai

GBA 12V..
GBA 10,8V..

Rekomenduojami krovikliai

GAL 12.. CV
AL 11.. CV

Apšviestų objektų spalvos gali pakisti.

* priklauso nuo naudojamo akumuliatoriaus

** ribota galia, esant temperatūrai < 0 °C

Montavimas

Akumuliatoriaus įkrovimas (pap. įranga)

Nuoroda: Akumuliatorius pateikiamas iš dalies įkrautas. Kad akumuliatorius veiktų visa galia, prieš pirmąjį naudojimą akumuliatorių kroviklyje visiškai įkraukite.

Ličio jonų akumuliatorių galima įkrauti bet kada, eksploataavimo trukmė dėl to nesutrumpėja. Krovimo proceso nutraukimas akumuliatoriui nekenkia.

Ličio jonų akumuliatoriuose esanti „Akumuliatoriaus celių apsaugos sistema (ECP)“ saugo juos nuo visiškos iškrovos. Kai akumuliatorius išsikrauna, apsauginis išjungiklis išjungia akumuliatorinį prožektorių.

► Jei akumuliatorinis prožektorius išjungiamas automatiškai, įjungimo-išjungimo jungiklio nebespauskite. Priešingu atveju galite pažeisti akumuliatorių.Norėdami išimti akumuliatorių **2**, paspauskite atblokovimo klavišą **3** ir ištraukite akumuliatorių iš akumuliatorinio prožektoriaus. **Traukdami nenaudokite jėgos.**

Vadovaukitės pateiktomis nuorodomis dėl prietaiso ir akumuliatoriaus šalinimo.

Naudojimas

Parengimas naudoti

Akumuliatoriaus įdėjimas

Įkrautą akumuliatorių **2** stumkite į prožektoriaus galvutę **1**, kol išgirsite, kad užsikisavo.

Ijungimas ir išjungimas

Norėdami akumuliatorinį prožektorių **įjungti**, paspauskite įjungimo-išjungimo jungiklį **9**.

Norėdami akumuliatorinį prožektorių **išjungti**, įjungimo-išjungimo jungiklį **9** paspauskite dar kartą.

Kad tausotumėte energiją, nenaudojamą akumuliatorinį prožektorių išjunkite.

Skaisčio nustatymas

Trumpai paspauskite įjungimo-išjungimo jungiklį **9**, norėdami akumuliatorinį prožektorių įjungti maksimaliu švietimo intensyvumu. Norėdami nustatyti vieną iš 2 švietimo intensyvumo pakopų, laikykite paspaustą įjungimo-išjungimo jungiklį **9**, kol nustatysite pageidaujamą švietimo intensyvumą.

Su temperatūros pokyčiu susijusi apsauga nuo perkrovos

Jei viršijama leidžiama 50 °C radiatoriaus temperatūra, akumuliatorinis prožektorius išsijungia. Palaukite, kol akumuliatorinis prožektorius atvės, ir akumuliatorinį prožektorių vėl įjunkite.

Darbo patarimai

Kai akumuliatoriaus talpa sumažėja iki 1,3 %, akumuliatorinis prožektorius šviečia mažesniu švietimo intensyvumu. Prieš sumažėjant švietimo intensyvumui, akumuliatorinis prožektorius 3 kartus sumirksi.

Prožektoriaus galvutės palenkimas (žr. pav. A)

Priklausomai nuo naudojimo atvejo, prožektoriaus galvutę **1** galima palenkti iki 200°.

- Kaip pastatomasis šviestuvus su aukštyn nukreipta prožektoriaus galvute.
- Palenkta 90° kampu, kad apšviestų patalpą.
- 120° kampu palenkta prožektoriaus galvutė, kad apšviestų darbo vietą, pvz., rašomąjį stalą, bet neapakintų.
- 200° kampu palenkta prožektoriaus galvutė, kad apšviestų grindis.

Nuoroda: Kai palenkama daugiau kaip 90° kampu, akumuliatorinį prožektorių reikia užfiksuoti.

Kablys elektriniam įrankiui pakabinti (žr. pav. B)

Pasinaudodami kabliu **7**, akumuliatorinį prožektorių galite pritvirtinti prie kokio nors daikto.

Karabinas (žr. pav. C)

Naudodamiesi karabinu **4**, akumuliatorinį prožektorių galite pritvirtinti prie lyno arba diržo.

218 | Lietuviškai**Tvirtinimo magnetas (žr. pav. D)**

Naudodamiesi tvirtinimo magnetu **6**, akumuliatorinį prožektorių galite pritvirtinti prie feromagnetinių paviršių. Tai atlikite labai atsargiai, kad išvengtumėte įbrėžimų jau-triuose paviršiuose.

Sriegis prietaisui prie stovo tvirtinti (1/4") (žr. pav. E)

Naudodamiesi sriegiu prietaisui prie stovo tvirtinti **8**, akumuliatorinį prožektorių galite prisukti prie stovo.

Priežiūra ir servisas**Priežiūra ir valymas**

Jeigu akumuliatorius neveikia, prašome kreiptis į Bosch įgaliotą klientų aptarnavimo tarnybą.

Akumuliatoriniam prožektoriumi techninės priežiūros nereikia, jame nėra dalių, kurias reiktų keisti ar atlikti techninę priežiūrą.

► **Šviesos šaltinio pakeisti negalima. Jei šviesos šaltinis yra pažeistas, reikia pakeisti visą akumuliatorinį prožektorių.**

Akumuliatorinio prožektoriaus plastiko stiklą, kad jo nepažeistumėte, valykite sausu, minkštu skudurėliu. Nenaudokite valymo priemonių ir tirpiklių.

Klientų aptarnavimo skyrius ir naudotojų konsultavimo tarnyba

Klientų aptarnavimo skyriuje gausite atsakymus į klausimus, susijusius su jūsų gaminių remontu, technine priežiūra bei atsarginėmis dalimis. Detalius brėžinius ir informaciją apie atsargines dalis rasite čia:

www.bosch-pt.com

Bosch naudotojų konsultavimo tarnybos specialistai mielai atsakys į klausimus apie mūsų gaminius ir papildomą įrangą.

Jeigu reikia informacijos ir užsakant atsargines dalis prašome būtinai nurodyti dešimtženklių gaminio numerį, esantį firminėje lentelėje.

Lietuva

Bosch įrankių servisas
 Informacijos tarnyba: (037) 713350
 Įrankių remontas: (037) 713352
 Faksas: (037) 713354
 El. paštas: service-pt@lv.bosch.com

Transportavimas

Kartu pateikiamų ličio jonų akumuliatorių gabenimui taikomos pavojingų krovinių gabenimą reglamentuojančių įstatymų nuostatos. Naudotojui akumulatorius gabenti keliais leidžiama be jokių apribojimų.

Jei siunčiant pasitelkiami tretieji asmenys (pvz., oro transportas, ekspedijavimo įmonė), būtina atsižvelgti į pakuotei ir ženkliniui taikomus ypatingus reikalavimus. Būtina, kad rengiant siuntą dalyvautų pavojingų krovinių gabenimo specialistas.

Siųskite tik tokius akumulatorius, kurių nepažeistas korpusas. Apkljuokite kontaktus ir supakuokite akumuliatorių taip, kad jis pakuotėje nejudėtų.

Taip pat laikykitės ir esamų papildomų nacionalinių taisyklių.

Šalinimas



Akumulatoriniai prožektoriai, akumulatoriai, papildoma įranga ir pakuotės turi būti ekologiškai utilizuojami.

Akumuliatorių prožektorių, akumuliatorių bei baterijų nemeskite į buitinių atliekų konteinerius!

Tik ES šalims:



Pagal Europos direktyvą 2012/19/ES dėl elektros ir elektroninės įrangos atliekų, naudoti nebetinkami akumulatoriniai prožektoriai ir, pagal Europos direktyvą 2006/66/EB, pažeisti ar išseiktoti akumulatoriai ir baterijos turi būti surenkami atskirai ir perdirbami aplinkai nekenksmingu būdu.

Akumulatoriai ir baterijos



Ličio jonų:

Prašome laikytis skyriuje „Transportavimas“, psl. 219 pateiktų nuorodų.

Galimi pakeitimai.

한국어

안전 수칙

충전 랜턴용 안전 수칙



모든 안전수칙과 지시 사항을 상세히 읽고 지켜야 합니다. 다음의 안전수칙과 지시 사항을 준수하지 않으면 화재 위험이 있으며 감전 혹은 중상을 입을 수 있습니다.

- ▶ 충전용 배터리 혹은 배터리와 함께 공급되는 전동공구에 첨부된 모든 안전 수칙과 지시 사항을 읽고 준수하십시오.
- ▶ 충전 랜턴을 조심스럽게 취급하십시오. 충전 랜턴에 강한 열이 발생하여, 화재나 폭발 위험이 높아질 수 있습니다.
- ▶ 충전 랜턴을 폭발 위험이 있는 환경에서 사용하지 마십시오.
- ▶ 충전 랜턴이 자동으로 꺼진 경우 전원 스위치를 계속 누르지 마십시오. 배터리가 손상될 수 있습니다.
- ▶ 랜턴 빛이 사람이나 동물에 향하지 않도록 하고 먼거리에서라도 직접 광선 안으로 들여다 보지 마십시오.
- ▶ 반드시 보쉬 순정 액세서리만을 사용하십시오.
- ▶ 충전 랜턴이 켜져 있는 동안 랜턴 헤드를 가리지 마십시오. 랜턴 헤드가 작동 중에 뜨거워져 열이 축적되면 화상을 입을 수 있습니다.
- ▶ 충전 랜턴을 도로 교통 시 사용하지 마십시오. 충전 랜턴으로 차량 도로를 비추는데 사용하면 안됩니다.
- ▶ 충전 랜턴에 조립 및 정비 등 각종 작업을 하기 전에, 혹은 운반하거나 보관하기 전에 충전 랜턴에서 배터리를 빼놓으십시오.
- ▶ 어린이가 충전 랜턴을 사용하지 않도록 하십시오. 이는 전문가용입니다. 어린이가 실수로 자신에게 혹은 다른 사람에게 비추어 눈부시게 할 수 있기 때문입니다.
- ▶ 배터리를 분해하지 마십시오. 단락이 발생할 위험이 있습니다.



배터리를 태양 광선 등 고열에 장시간 노출되지 않도록 하고 불과 물, 수분이 있는 곳에 두지 마십시오. 폭발할 위험이 있습니다.

한국어 | 221

- ▶ 배터리를 사용하지 않을 때는 각 극 사이에 브리징 상태가 생길 수 있으므로 페이퍼 클립, 동전, 열쇠, 못, 나사 등 유사한 금속성 물체와 멀리하여 보관하십시오. 배터리 극 사이에 쇼트가 일어나 화상을 입거나 화재 유발할 수 있습니다.
- ▶ 배터리를 잘못 사용했을 경우 누수가 생길 수 있습니다. 이 경우 배터리에 닿지 않도록 하십시오. 만일 피부에 접하게 되었다면 물로 깨끗이 닦아 내십시오. 액체가 눈에 들어갔을 경우 물로 닦아내고 의사와 상담하십시오. 배터리에서 흘러 나오는 액체는 피부에 자극을 주거나 화상을 유발할 수 있습니다.
- ▶ 배터리가 손상되었거나 잘못 사용될 경우 증기가 발생할 수 있습니다. 작업장을 환기시키고, 필요한 경우 의사와 상담하십시오. 증기로 인해 호흡기가 자극될 수 있습니다.
- ▶ 배터리를 충전할 때 제조 회사가 추천하는 충전기만을 사용하십시오. 특정 제품의 배터리를 위해 생산된 충전기에 적합하지 않은 다른 배터리를 충전할 경우 화재 위험이 있습니다.
- ▶ 귀하의 보쉬 제품용으로 나와있는 배터리만 사용하십시오. 그래야만 배터리가 위험하게 과부하되는 것을 방지할 수 있습니다.
- ▶ 못이나 스크류 드라이버 같은 뾰족한 물체 또는 외부에서 오는 충격 등으로 인해 배터리가 손상될 수 있습니다. 내부 단락이 발생하여 배터리가 타거나 연기가 발생하고, 폭발 또는 과열될 수 있습니다.



충전 랜턴을 심박 조정기 근처로 가져오지 마십시오. 충전 랜턴의 자석으로 인해 심박 조정기의 기능에 영향을 미칠 수 있는 영역이 생깁니다.

- ▶ 충전 랜턴을 자성 매체 및 자성에 민감하게 반응하는 장치 가까이에 두지 마십시오. 자석의 영향으로 인해 데이터가 손실되어 복구 불가능할 수 있습니다.
- ▶ 고정 자석을 이용하여 충전 랜턴을 머리 위쪽에 설치하지 마십시오. 떨어지면 부상을 입을 수 있습니다.
- ▶ 고정 자석이 충전 랜턴을 지속적으로 지탱할 수 있는지 점검하십시오. 떨어지면 부상을 입을 수 있습니다.

222 | 한국어

제품 및 성능 소개

규정에 따른 사용

충전 랜턴은 휴대용으로 점등하기 위한 용도로 개발되었으며, 일반 공간 조명에는 적합하지 않습니다.

제품의 주요 명칭

제품의 주요 명칭에 표기되어 있는 번호는 충전 랜턴 그림이 나와있는 면을 참고하십시오.

- 1 랜턴 헤드
- 2 배터리*
- 3 배터리 해제 버튼*
- 4 카라비너
- 5 받침대
- 6 고정 자석
- 7 톱 길이 고리
- 8 삼각대 연결 부위 1/4"
- 9 전원 스위치
- 10 히트 싱크

*도면이나 설명서에 나와있는 액세서리는 표준 공급부품에 속하지 않습니다. 전체 액세서리는 저희 액세서리 프로그램을 참고하십시오.

제품 사양

충전 랜턴	GLI 12V-330	
제품 번호	3 601 DA0 0..	
정격 전압	V=	12
사용 시간, 약	min/Ah	180
EPTA 공정 01:2014 에 따른 중량	kg	0.5 - 0.7*
광속	lm	330

조명을 받은 개체는 컬러가 다르게 보일 수 있습니다.

* 사용하는 배터리에 따라 상이

** 온도가 0 °C 보다 낮은 경우 성능 제한 있음

한국어 | 223

충전 랜턴 GLI 12V-330

허용되는 주변 온도		
- 충전 시	°C	0...+45
- 작동 시** 및 보관 시	°C	- 20...+50
권장 배터리		GBA 12V.. GBA 10,8V.. GAL 12.. CV AL 11..CV
권장하는 충전기		GAL 12.. CV AL 11..CV

조명을 받은 개체는 컬러가 다르게 보일 수 있습니다.

* 사용하는 배터리에 따라 상이

** 온도가 0 °C 보다 낮은 경우 성능 제한 있음

조립

배터리 충전하기 (별매 액세서리)

참고 : 배터리는 일부 충전되어 공급됩니다. 배터리의 성능을 완전하게 보장하기 위해서는 처음 사용하기 전에 배터리를 완전히 충전기에 충전하십시오.

리튬이온 배터리는 항상 충전할 수 있으며, 이로 인해 수명이 단축되지 않습니다. 충전을 하다 중간에 중지해도 배터리가 손상되지 않습니다.

리튬 이온 배터리는 “전자 셀 보호 기능 (ECP)” 이 있어 과도하게 방전되지 않습니다. 배터리가 방전되면 충전 랜턴의 안전 스위치가 작동하여 불이 꺼집니다.

▶ **충전 랜턴이 자동으로 작동이 중단된 경우 전원 스위치를 계속 누르지 마십시오.** 이로 인해 배터리가 손상될 수 있습니다.

배터리 **2** 를 분리하려면 배터리 해제 버튼 **3** 을 누른 상태로 충전 랜턴에서 배터리를 당겨 빼내십시오. **무리하게 힘을 가하지 마십시오.**

처리에 관련된 지시 사항을 준수하십시오.

224 | 한국어

작동

기계 시동

배터리 장착하기

충전한 배터리 **2** 는 배터리가 맞물려 고정되는 것이 느껴질 때까지 랜턴 헤드 **1** 쪽으로 미십시오.

전원 스위치 작동

충전 랜턴을 **작동하려면** 전원 스위치 **9** 를 누릅니다.

충전 랜턴의 **스위치를 끄려면** 전원 스위치 **9** 를 다시 누릅니다.

에너지를 절약하기 위해 사용할 때만 충전 랜턴을 켜십시오.

밝기 설정하기

전원 스위치 **9** 을 짧게 누르면, 충전 랜턴은 가장 밝게 켜집니다. 밝기는 2 단계로 조정 가능하며, 밝기를 조정하려면 원하는 밝기가 나타날 때까지 전원 스위치 **9** 을 누르고 계십시오.

온도에 따른 과부하 방지 기능

허용되는 히트 싱크 온도 50 °C를 넘어가면 충전 랜턴이 꺼집니다. 충전 랜턴을 냉각시킨 후 다시 전원을 켜십시오.

사용방법

충전 랜턴은 충전 용량이 약 1.3 % 정도 남았을 때 밝기가 어두워집니다. 밝기가 어두워지기 전에 충전 랜턴이 3 회 깜박입니다.

랜턴 헤드 방향 전환하기 (그림 A 참조)

랜턴 헤드 **1** 을 사용하여 최대 200° 까지 젖힐 수 있습니다.

- 랜턴 헤드를 위쪽으로 향하게 하여 상향등으로 사용.
- 90° 로 젖혀 실내 공간 조명에 사용.
- 랜턴 헤드를 약 120° 정도로 기울여 눈부심 없이 책상 등 작업장 조명에 사용.
- 랜턴 헤드를 약 200° 정도 기울여 바닥 조명에 사용.

주의: 90° 이상으로 기울인 경우 충전 랜턴을 고정해야 합니다.

틈 걸이 고리 (그림 B 참조)

틈 걸이 고리 **7** 을 이용하여 충전 랜턴을 물건에 고정할 수 있습니다.

카라비너 (그림 C 참조)

카라비너 4 를 이용하여 충전 랜턴을 로프 또는 벨트에 고정할 수 있습니다.

고정 자석 (그림 D 참조)

고정 자석 6 을 이용하여 충전 랜턴을 강자성 표면에 부착할 수 있습니다. 이때 표면이 민감하므로 긁히지 않도록 조심스럽게 작업하십시오.

삼각대 홀더 (1/4") (그림 E 참조)

삼각대 연결부위 8 을 이용하여 충전 랜턴을 삼각대에 체결하십시오.

보수 정비 및 서비스

보수 정비 및 유지

배터리 기능에 문제가 있으면 보쉬 지정 전동공구 서비스 센터에 문의하십시오.

충전 랜턴은 보수 정비할 필요가 없으며 교환해 주어야 할 부품이 없습니다.

▶ 광원을 교체할 수 없습니다. 광원에 결함이 있는 경우, 충전 랜턴 전체를 교체해야 합니다.

충전 랜턴의 플라스틱 렌즈가 손상되지 않도록 마른 부드러운 천으로 닦아 주십시오. 이때 세제나 용제를 사용하지 마십시오.

보쉬 AS 및 고객 상담

보쉬는 귀하의 제품 및 수리에 관한 문의를 받고 있습니다.

AS 센터 정보 및 제품에 대한 고객 상담은 하기 고객 콜센터 및 이메일 상담을 이용해주시기 바랍니다.

고객 콜센터 : 080-955-0909

이메일 상담 : Bosch-pt.hotline@kr.bosch.com

문의나 대체 부품 주문 시에는 반드시 제품 네임 플레이트에 있는 10 자리의 부품번호를 알려 주십시오.

Bosch Korea, RBKR
Mechanics and Electronics Ltd.
PT/SAX-ASA
298 Bojeong-dong Giheung-gu
Yongin-si, Gyeonggi-do, 446-913
Republic of Korea
080-955-0909

226 | 한국어

운반

포함되어 있는 리튬이온 배터리는 위험물 관련 규정을 따라야 합니다. 사용자가 별도의 요구사항 없이 배터리를 직접 도로 상에서 운반할 수 있습니다. 제 3 자를 통해 운반할 경우 (항공 운송이나 운송 회사 등) 포장과 표기에 관한 특별한 요구 사항을 준수해야 합니다. 이 경우 발송 준비를 위해 위험물 전문가와 상담해야 합니다.

표면이 손상되지 않은 배터리만을 사용하십시오. 배터리의 접촉 단자면을 덮어 붙인 상태로 내부에서 움직이지 않도록 배터리를 포장하십시오. 또한 이와 관련한 국내 규정을 준수하십시오.

처리



충전 랜턴, 배터리, 액세서리 및 포장재는 친환경적으로 재활용할 수 있도록 분류해야 합니다.

충전 랜턴과 충전용 배터리 / 배터리를 가정용 쓰레기로 처리하지 마십시오!

EU 국가만 해당 :



더 이상 사용할 수 없는 충전 랜턴 및 결합이 있거나 사용한 충전용 배터리 / 배터리는 폐전자제품 및 폐전기제품에 관한 유럽 가이드라인 2012/19/EU 및 가이드라인 2006/66/EG 에 따라 분리 수거하여 환경 규정에 맞춰 재활용해야 합니다.

충전용 배터리 / 배터리 :

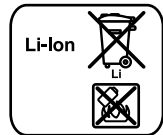

Li-Ion:

“운반” 내용에 나와 있는 주의 사항을 준수하십시오 (226 페이지).

위 사항은 사전 예고 없이 변경될 수도 있습니다.

لدول الاتحاد الأوروبي فقط:

حسب التوجيه الأوروبي 2012/19/EU بصدد الأجهزة الكهربائية والالكترونية القديمة، يجب أن يتم جمع المصابيح بالمراكم الغير صالحة للاستعمال، وحسب التوجيه الأوروبي 2006/66/EG يجب أن يتم جمع المراكم/البطاريات التالفة أو المستهلكة على انفراد ليتم التخلص منها بطريقة منصفة بالبيئة عن طريق التدوير.

**المراكم/البطاريات:****أيونات الليثيوم:**

يرجى مراعاة الملاحظات في فقرة «النقل»، الصفحة 228.

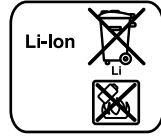

نحتفظ بحق إدخال التعديلات.

الجزائر

سيستال

المنطقة الصناعية اعدادان

بجاية 06000 - الجزائر

الهاتف: 982 400 992 (0) 213 +

الفاكس: 34201569 (0) 213 +

البريد الإلكتروني: sav@siestal-dz.com

تونس

صوتال

م.ص. المجمع سان كوبان رقم 25 - 99

2014. مكرين رياض تونس

الهاتف: 216 71 428 770 +

الفاكس: 216 71 354 175 +

البريد الإلكتروني: sotel2@planet.tn

مصر

يونيمار

رقم 20 مركز الخدمات

التجمع الأول - القاهرة الجديدة - مصر

الهاتف: 202 224 78072 - 73 / + 202 224 76091 - 95

الفاكس: 2022 2478075 +

البريد الإلكتروني: boschegypt@unimaregypt.com

النقل

تخضع مراكم إيونات الليثيوم المركبة لأحكام قانون المواد الخطيرة. يسمع للمستخدم أن يقوم بنقل المراكم على الطرقات دون التقيد بأية شروط إضافية. عندما يتم إرسالها عن طريق طرف آخر (مثلا: الشحن الجوي أو شركة شحن)، يتوجب التقيد بشروط خاصة بصدد التغليف والتعليم. ينبغي استشارة خبير متخصص بنقل المواد الخطيرة عندما يرغب بتحضير القطعة المرغوب إرسالها في هذه الحالة. ارسل المراكم فقط إن كان هيكلها سليم. احجب الملامسات المفتوحة بلاصقات وغلف المركم بحيث لا يتحرك في الطرد. يرجى أيضا مراعاة الأحكام الوطنية الإضافية إن وجدت.

التخلص من العدة الكهربائية

يجب التخلص من المصباح بالمركم والمراكم والتوابع والتغليف بطريقة منصفة بالبيئة عن طريق النفايات القابلة لإعادة التصنيع. 

لا ترم المصابيح بالمركم والمراكم/البطاريات في النفايات المنزلية!

حاضن الحامل ثلاثي القوائم ("1/4") (تراجع الصورة E)
يمكن بواسطة حاضن الحامل ثلاثي القوائم 8 ربط المصباح المزود بمركم في
الحامل ثلاثي القوائم.

الصيانة والخدمة

الصيانة والتنظيف

يرجى التوجه إلى مركز خدمة زبائن وكالة بوش للعدد الكهربائية، إن لم يعد
المركم صالحاً للعمل.
لا يحتاج المصباح المزود بالمركم للصيانة ولا يتضمن على أية أجزاء ينبغي استبدالها
أو صيانتها.
◀ لا يمكن تغيير مصدر الضوء. في حالة عطب مصدر الضوء، يجب تغيير المصباح
المزود بمركم بالكامل.
نظف القرص اللدائني بالمصباح المزود بالمركم فقط بواسطة قطعة قماش جافة
وطرية حتى تتجنب تلفه. لا تستعمل المواد التنظيفية أو المحلّة.

خدمة الزبائن ومشورة الاستخدام

يجيب مركز خدمة الزبائن على أسئلتكم بصدد تصليح وصيانة المنتج وأيضا بما يخص
قطع الغيار. يعثر على الرسوم الممددة وعلى المعلومات عن قطع الغيار بموقع:

www.bosch-pt.com

سيكون من دواعي سرور فرقة مشورة الاستخدام بشركة بوش أن تساعدكم
بخصوص الأسئلة عن منتجاتنا وتوابعها.
يلزم ذكر رقم الصنف ذو الخانات العشر وفقا للوحة صنع المنتج عند إرسال أية
استفسارات أو طلبيات قطع غيار.
يرجى التوجه إلى التاجر المختص بما يتعلّق بأمر الضمان والتصليح وتأمين قطع
الغيار.

المغرب

اوتبرو

53، زنقة الملازم محمد محروض

الدار البيضاء 20300 - المغرب

الهاتف: + 212 (0) 522 400 615 / + 212 (0) 522 400 409

البريد الإلكتروني: service@outipro.ma

التشغيل والإطفاء

من أجل تشغيل المصباح المزود بالمركم يضغط على مفتاح التشغيل والإطفاء 9. من أجل إطفاء المصباح المزود بالمركم يضغط على مفتاح التشغيل والإطفاء 9 مرة أخرى. شغل المصباح بالمركم فقط عندما تستخدمه من أجل توفير الطاقة.

ضبط النصوص

اضغط لوهلة قصيرة على مفتاح التشغيل/الإطفاء 9 لتشغيل المصباح المزود بمركم بأقصى شدة إضاءة. لضبط شدة الإضاءة على درجتين احتفظ بمفتاح التشغيل/الإطفاء 9 مضغوطاً إلى أن يتم الوصول إلى شدة الإضاءة المرغوبة.

واقية فرط التحميل المتعلقة بالحرارة

يُطفأ المصباح بالمركم عندما يتم تجاوز درجة حرارة عنصر التبريد المسموحة البالغة 50°C. اسمح للمصباح بالمركم أن يبرد ثم شغل المصباح بالمركم مرة أخرى.

ملاحظات شغل

تنخفض شدة إضاءة المصباح إذا انخفضت قدرة المركم إلى حوالي 1.3%. يومض المصباح المزود بطارية ثلاث مرات قبل انخفاض شدة الإضاءة.

تحريك رأس المصباح (تراجع الصورة A)

- تبعاً للاستخدام يمكن تحريك رأس المصباح 1 بزاوية تصل إلى 200°.
- كمصباح إضاءة للسقف حيث يتم توجيه رأس الإضاءة إلى أعلى.
 - التحريك بزاوية 90° لإضاءة الحجر.
 - بزاوية ميل 120° لرأس المصباح لإضاءة مكان العمل مثل المكتب بدون إبهار.
 - بزاوية ميل 200° لرأس المصباح لإضاءة الأرضية.
- ملاحظة:** في حالة إمالة المصباح بزاوية تزيد عن 90° يجب تثبيت المصباح المزود بمركم.

كلاب التعليق (تراجع الصورة B)

يمكن عن طريق خطاف التعليق 7 تثبيت المصباح المزود بمركم في أي شيء.

العلاقة (تراجع الصورة C)

كما يمكن بواسطة العلاقة 4 تثبيت المصباح المزود بمركم في حبل أو حزام مثلاً.

مغناطيس تثبيت (تراجع الصورة D)

يمكن بواسطة عناصر التثبيت المغناطيسية 6 تثبيت المصباح المزود بطارية على الأسطح الحديدية المغناطيسية. تصرف بحرص لتجنب حدوث خدوش على الأسطح الحساسة.

مصباح مزود بمركم		GLI 12V-330
تدفق الضوء	لومن	330
درجة الحرارة المحيطة المسموح بها	°C	0... +45
- عند الشحن	°C	-20... +50
- عند التشغيل ^{**} عند التخزين		
المركم الموصى بها		GBA 12V... GBA 10,8V..
أجهزة الشحن الموصى بها		GAL 12.. CV AL 11..CV

قد يختلف الانعكاس اللوني للأجسام المضادة.

* حسب المركم المُستخدَم

** قدرة محدودة في درجات الحرارة > 0°C

التركيب

شحن المركم (من التوابع)

ملاحظة: يتم تسليم المركم وهو بحالة شحن جزئي. يتوجب شحن المركم في تجهيزة الشحن بشكل كامل قبل الاستعمال الأول لضمان قدرة أداء المركم الكاملة.

يمكن أن يتم شحن مركم أيونات الليثيوم في أي وقت، دون الحد من فترة صلاحيته. لا يضر قطع عملية الشحن بالمركم.

لقد تمّ وقاية مركم أيونات الليثيوم من التفريغ العميق بواسطة «واقية الخلايا الالكترونية (ECP)». يتمّ إطفاء المصباح المزود بالمركم بواسطة قارئة وقائية عندما يفرغ المركم.

◀ لا تعود وتضغط على مفتاح التشغيل والإطفاء بعد انطفاء المصباح المزود بمركم بشكل آلي. قد يتلف المركم.

لخلع المركم 2 اضغط على زر التحرير 3 واسحب المركم من المصباح المزود بمركم. لا تستخدم العنف أثناء ذلك.

تراعى الملاحظات بصدد التخلص من العدد.

التشغيل

بدء التشغيل

تركيب المركم

قم بتركيب المركم المشحون 2 في رأس المصباح 1 إلى أن يثبت بصوت مسموع.

وصف المنتج والأداء

الاستعمال المخصص

المصباح المزود بمركم مخصص لإضاءة النطاقات الداخلية والخارجية الجافة والمحدودة، عن طريق إضاءة متحركة ولفترة زمنية محدودة، وهو غير مناسب للاستخدامات العامة في إضاءة الغرف.

الأجزاء المصورة

يستند ترقيم الأجزاء المصورة إلى رسوم المصباح المزود بالمركم الموجودة على صفحة الرسوم التخطيطية.

- 1 رأس المصباح
 - 2 المركم *
 - 3 زر فك إقفال المركم *
 - 4 علاقة
 - 5 ركيزة تثبيت
 - 6 مغناطيس تثبيت
 - 7 كلاب تعليق
 - 8 حاضن المنصب الثلاثي القوائم 4/1 إنش
 - 9 مفتاح التشغيل والإطفاء
 - 10 عنصر تبريد
- * لا يتضمن إطار التوريد الاعتيادي التوابع المصورة أو الموصوفة. يعثر على التوابع الكاملة في برنامجنا للتوابع.

البيانات الفنية

مصابيح مزود بمركم		GLI 12V-330
رقم الصنف		3 601 DA0 0..
الجهد الاسمي	فولط =	12
مدة الإضاءة التقريبية	د/أه	180
الوزن حسب EPTA-Procedure 01:2014	كغ	0.5 - 0.7*

قد يختلف الانعكاس اللوني للأجسام المضاءة.
* حسب المركم المُستخدَم
** قدرة محدودة في درجات الحرارة > 0°C

- ◀ احتفظ بالمركم الذي لا يتم استخدامه بعيداً عن مشابك الورق وقطع النقود المعدنية والمفاتيح والمسامير واللواكب أو غيرها من الأغراض المعدنية الصغيرة التي قد تقوم بتوصيل الملامسين ببعضهما البعض. قد تكون عاقبة تقصير الدارة الكهربائية بين الملامسين الاحتراق أو اندلاع النار.
- ◀ قد يتسرب السائل من المركم عند سوء الاستعمال. تجنب ملامسته. اشطفه بالماء في حال ملامسته صدفة. راجع الطبيب إضافة عن ذلك في حال ملامسته للعين. إن سائل المركم المتسرب قد يؤدي إلى إثارة أو حرق البشرة.
- ◀ قد تنطلق الأبخرة عند إتلاف المركم واستخدامه بطريقة غير ملائمة. أمن توفر الهواء النقي وراجع الطبيب إن شعرت بالأم. قد تهيج هذه الأبخرة المجاري التنفسية.
- ◀ اشمن المراكم فقط في تجهيزات الشمن التي ينصح باستعمالها المنتج. قد يتشكل خطر اندلاع النار بجهاز الشمن الذي يصلح لنوع معين من المراكم إن تم استخدامه مع مراكم أخرى.
- ◀ استخدم المركم فقط بالاتصال مع منتج بوش. يتم وقاية المركم من زيادة التحميل الفطير بهذه الطريقة فقط دون غيرها.
- ◀ يمكن أن يتعرض المركم لأضرار من خلال الأشياء المدببة مثل المسامير والمفكات أو من خلال تأثير القوى الخارجية. وقد يؤدي هذا إلى تقصير الدارة الكهربائية الداخلية واحتراق المركم أو خروج الأبخرة منه أو انفجاره وتعرضه لسخونة مفرطة.

لا تقم بتقريب المصباح المزود بمركم من أجهزة تنظيم ضربات القلب. حيث ينشأ مجال مغناطيسي من خلال مغناطيس المصباح المزود بمركم، مما قد يؤثر سلباً على وظيفة أجهزة تنظيم ضربات القلب.



- ◀ أبعد المصباح المزود بمركم عن وسائط البيانات المغناطيسية والأجهزة الحساسة للمغناطيس. فمن خلال تأثير المغناطيس يمكن أن يحدث فقدان للبيانات بحيث يتعذر استعادتها.
- ◀ لا تقم بتثبيت المصباح المزود بمركم فوق مستوى الرأس باستخدام عناصر التثبيت المغناطيسية. ففي حالة السقوط يكون هناك خطر إصابة.
- ◀ تأكد أن عناصر التثبيت المغناطيسية قادرة على حمل المصباح المزود بمركم باستمرار. ففي حالة السقوط يكون هناك خطر إصابة.

عربي

تعليمات الأمان

تعليمات الأمان للمصابيح بالمراكم

اقرأ جميع الملاحظات التحذيرية والتعليمات. إن ارتكاب الأخطاء عند تطبيق الملاحظات التحذيرية والتعليمات قد يؤدي إلى الصدمات الكهربائية، إلى نشوب الحرائق و/أو الإصابة بجروح خطيرة.



- ◀ يرجى قراءة جميع ملاحظات الأمان والتعليمات التي أرفقت بالمركم أو بالعدة الكهربائية التي أرسل معها المركم والتقيد بها.
- ◀ عامل المصباح بالمركم بعناية. إن المركم ينتج درجة حرارة مرتفعة وهي بدورها تؤدي إلى زيادة خطر نشوب الحرائق وحدث الانفجارات.
- ◀ لا تحمل بواسطة المصباح بالمركم في محيط معرض لخطر الانفجار.
- ◀ لا تتابع الضغط على مفتاح التشغيل والإطفاء بعد انطفاء المصباح بالمركم بشكل آلي. قد يتم إتلاف المركم.
- ◀ لا توجه شعاع الليزر على الأشخاص أو الحيوانات ولا توجه نظرك إلى شعاع الليزر، ولا حتى عن بعد كبير.
- ◀ استخدم توابع بوش الأصلية فقط.
- ◀ لا تغطي رأس المصباح أثناء تشغيل المصباح بالمركم. يحمى رأس المصباح أثناء التشغيل وقد يؤدي إلى الاحتراق إن تم حجز الحرارة.
- ◀ لا تستخدم المصباح بالمركم في نظام المرور. إن المصباح بالمركم غير مرخص للاستخدام في نظام المرور.
- ◀ فك المركم عن المصباح بالمركم قبل إجراء أي تعديل بالمصباح بالمركم (مثلاً: التركيب، الصيانة، وإلخ..)، وأيضاً عند نقله أو خزنه.
- ◀ لا تسمح للأطفال باستخدام المصباح بالمركم. لقد خصص للاستعمال المحترف. قد يبهز الأطفال بصرهم أو بصر غيرهم بشكل غير مقصود.
- ◀ لا تفتح المركم. يتشكل خطر تقصير الدارة الكهربائية.
- ◀ احم المركم من الحرارة، بما فيه التعرض لأشعة الشمس باستمرار ومن النار والماء والرطوبة. قد يتشكل خطر الانفجار.



حمل دستگاه

باتریهای لیتیوم-یونی تابع مقررات حمل کالاهای پر خطر می باشند. کاربر می تواند باتریها را بدون استفاده از روکش در خیابان حمل کند.

در صورت ارسال توسط شخص ثالث (مانند: حمل و نقل هوایی یا زمینی) باید تمهیدات مربوط به بسته بندی و علامتگذاری مورد توجه قرار گیرد. در اینصورت باید حتما جهت آماده سازی قطعه ارسالی به کارشناس حمل کالاهای پر خطر مراجعه کرد.

باتریها را فقط در صورتی ارسال کنید که بدنه آنها آسیب ندیده باشد. اتصالات (کنتاکتهای) باز را بپوشانید و باتری را طوری بسته بندی کنید که در بسته بندی تکان نخورد.

در این باره لطفاً به مقررات و آیین نامه های ملی توجه کنید.

از رده خارج کردن دستگاه

چراغ قوه شارژی، متعلقات و بسته بندی آن، باید طبق مقررات حفظ محیط زیست از رده خارج و بازیافت شوند. 

چراغ قوه شارژی و باتریها/باتری های قابل شارژ را داخل زباله دان خانگی نیاندازید!

فقط برای کشورهای عضو اتحادیه اروپا:

طبق آئین نامه و دستورالعمل اروپائی 2012/19/EU در باره دستگاههای قدیمی الکتریکی و الکترونیکی، باید ابزارهای برقی غیر قابل استفاده و همچنین بر مبنای آئین نامه و دستورالعمل اروپائی 2006/66/EG، باید هرگونه باتریهای آسیب دیده یا فرسوده را جداگانه جمع آوری نمود و نسبت به بازیافت متناسب با محیط زیست اقدام بعمل آورد.



باتری ها:

لیتیوم-یونی (Li-Ion):

لطفاً به تذکرات مبحث «حمل دستگاه»، صفحه 235 توجه کنید.



حق هرگونه تغییری محفوظ است.

قلاب (رجوع شود به تصویر C)

بوسیله ی قلاب 4 می توان چراغ قوه ی شارژی را به یک طناب یا تسمه سفت کرد.

آهنربای نگهدارنده (رجوع شود به تصویر D)

بوسیله ی آهنربای نگهدارنده 6 می توانید چراغ قوه را روی سطوح فرومغناطیسی نصب کنید. در این حال احتیاط کنید تا از ایجاد خراش روی سطوح جلوگیری کنید.

سه پایه (1/4") (رجوع شود به تصویر E)

بوسیله ی سه پایه 8 می توانید چراغ قوه ی شارژی را روی سه پایه نصب کنید. مراقبت و سرویس

مراقبت، تعمیر و تمیز کردن دستگاه

در صورتیکه باتری دیگر قابل استفاده نباشد، لطفاً به نمایندگی مجاز و خدمات پس از فروش ابزار آلات برقی بوش مراجعه نمایید.
چراغ قوه نیازی به سرویس ندارد و شامل قطعاتی که قابل تعویض و یا سرویس باشند، نمی باشد.

◀ **منبع نور (لامپ) را نمی توان عوض کرد. در صورت خراب بودن منبع نور (لامپ) بایستی کل چراغ قوه را تعویض نمود.**

برای جلوگیری از صدمه به صفحه پلاستیکی محافظ سر چراغ قوه، باید آنرا فقط بوسیله یک دستمال خشک و نرم تمیز کنید. از کاربرد مواد پاک کننده و یا مواد حلال خودداری کنید.

خدمات پس از فروش و مشاوره با مشتریان

دفتر خدمات پس از فروش به سئوالات شما در باره تعمیرات، سرویس و همچنین قطعات یدکی و متعلقات پاسخ خواهد داد. تصاویر و اطلاعات در باره قطعات یدکی و متعلقات را میتوانید در سایت نامبرده زیر جستجو نمایید:

www.bosch-pt.com

تیم مشاور خدمات پس از فروش شرکت بوش با کمال میل به سئوالات شما در باره خرید، طرز استفاده و تنظیم محصولات و متعلقات پاسخ میدهد.

برای هرگونه سؤال و یا سفارش ابزار یدکی و متعلقات، حتماً شماره فنی ده رقمی کالا را مطابق برچسب روی ابزار برقی اطلاع دهید.

برای استفاده از گارانتی، تعمیر دستگاه و تهیه ابزار یدکی فقط به افراد متخصص مراجعه کنید.

نحوه کاربرد دستگاه

نحوه کاربرد دستگاه

جاگذاری باتری

باتری شارژ شده 2 را در سر چراغ قوه 1 قرار دهید تا به طور محسوس جا بیفتد.

نحوه روشن و خاموش کردن

برای روشن کردن چراغ قوه، کلید قطع و وصل 9 را فشار دهید.

برای خاموش کردن چراغ قوه، کلید قطع و وصل 9 را مجدداً فشار دهید.

جهت صرفه جویی در انرژی چراغ قوه را فقط وقتی روشن کنید که می خواهید از آن استفاده کنید.

تنظیم روشنایی

کلید قطع و وصل 9 را کوتاه فشار دهید تا چراغ قوه ی شارژی را با بیشترین نور روشن کنید. برای تنظیم نور، کلید دو درجه ای 9 را فشرده نگهدارید تا نور دلخواه بدست آید.

کلاج ایمنی وابسته به دما

در صورت تجاوز دمای بدنه از حد مجاز 50°C چراغ قوه به طور خودکار خاموش می شود. بگذارید چراغ قوه خنک شود و سپس آنرا دوباره روشن کنید.

راهنمایی های عملی

در صورت دارا بودن 1.3% ظرفیت باتری، چراغ قوه ی شارژی با نور کمتر کار می کند. چراغ قوه ی شارژی 3 بار قبل از کم شدن نور، چشمک می زند.

خم کردن سر چراغ قوه (رجوع شود به تصویر A)

بسته به نوع کاربری می توان سر چراغ قوه 1 را تا 200° خم کرد.

- به عنوان چراغ ایستاده با سر چرخیده به بالا.

- به مقدار 90° سر چرخیده و روشنایی به طرف اتاق.

- به مقدار 120° مایل شدن سر چراغ قوه برای روشنایی محل کار مانند میز کار بدون خیره شدن چشم.

- به مقدار 200° مایل شدن سر چراغ قوه برای روشنایی زمین.

تذکر: در صورت خم کردن بیشتر از 90° باستی چراغ قوه ی شارژی را ثابت کرد.

قلاب آویز (رجوع شود به تصویر B)

بوسیله ی یک قلاب آویز 7 می توان چراغ قوه ی شارژی را به یک جسم محکم کرد.

چراغ قوه (بی سیم)		GLI 12V-330
330	lm	برق چراغ
0... + 45	°C	دمای مجاز محیط - هنگام شارژ
-20... + 50	°C	- هنگام عملکرد** و هنگام نگهداری
GBA 12V... GBA 10,8V..		باتری های مورد توصیه
GAL 12.. CV AL 11..CV		شارژرهای مورد توصیه

رنگ شیئ منعکس شده توسط چراغ ممکن است اشتباه باشد.
* بسته به نوع باتری کاربردی
** توان محدود برای دمای > 0°C

نصب

نحوه شارژ کردن باتری (متعلقات)

توجه: باتری دستگاه با شارژ اولیه ارسال میشود. برای دست یافتن به توان کامل باتری، قبل از بکار گیری آن برای اولین بار باید شارژ باتری بطور کامل در دستگاه شارژ تکمیل شود.

باتری های لیتیوم-یونی (Li-Ion) را میتوان همه وقت شارژ نمود، بدون اینکه از طول عمر آن کاسته شود. قطع کردن جریان شارژ آسیبی به باتری نمیرساند.

باتری لیتیوم-یونی (Li-Ion) بوسیله «Electronic Cell Protection (ECP)» (محافظ الکترونیکی باتری) در برابر تخلیه کامل محفوظ می باشد. در صورت تخلیه شارژ باتری، چراغ قوه توسط یک جریان محافظ بطور اتوماتیک خاموش میشود.

◀ **پس از خاموش شدن اتوماتیک چراغ قوه، کلید قطع و وصل را دوباره فشار ندهید.** امکان آسیب دیدن باتری وجود دارد.

برای برداشتن و باتری 2 نخست دکمه ی آزاد کننده قفل باتری 3 را فشار بدهید و باتری را از داخل چراغ قوه خارج کنید. **برای این کار از اِعمال فشار خودداری کنید.**

به نکات مربوط به نحوه از رده خارج کردن باتری توجه کنید.

تشریح دستگاه و عملکرد آن

موارد استفاده از دستگاه

چراغ شارژی برای روشنایی موقت جاهای متغیر در مکانهای درونی و بیرونی مناسب است و نه جهت روشنایی مکانهای عمومی.

اجزاء دستگاه

شماره های اجزاء دستگاه که در تصویر مشاهده میشود، مربوط به چراغ قوه ای می باشد که تصویر آن در این دفترچه راهنما آمده است.

- 1 سر لامپ
- 2 باتری *
- 3 دکمه فشاری آزاد کننده باتری *
- 4 قلاب
- 5 قلاب تکیه
- 6 آهنربای نگهدارنده
- 7 قلاب آویز
- 8 رزوه 4/1 اینچ، محل اتصال سه پایه
- 9 کلید قطع و وصل
- 10 گرماگیر

* کلیه متعلقاتی که در تصویر و یا در متن آمده است، بطور معمول همراه دستگاه ارائه نمی شود. لطفاً لیست کامل متعلقات را از فهرست برنامه متعلقات اقتباس ننمایید.

مشخصات فنی

چراغ قوه (بی سیم)		GLI 12V-330
شماره فنی		3 601 DA0 0..
ولتاژ نامی	V=	12
مدت زمان روشنایی تقریبی	min (دقیقه)/Ah	180
وزن مطابق استاندارد EPTA-Procedure 01:2014	kg	0.5 - 0.7*
رنگ شیئ منعکس شده توسط چراغ ممکن است اشتباه باشد.		
* بسته به نوع باتری کاربردی		
** توان محدود برای دمای $> 0^{\circ}\text{C}$		

- ◀ در صورت عدم استفاده از باتری، باید آنرا از گیره های فلزی، سکه، کلید، میخ، پیچ و سایر اشیاء کوچک فلزی که میتوانند اتصالی مابین دو قطب باتری (ترمینال های باتری) ایجاد کنند، دور نگهدارید. ایجاد اتصالی مابین ترمینال های باتری میتواند باعث سوختگی و ایجاد حریق بشود.
 - ◀ استفاده بی رویه از باتری میتواند باعث خروج مایعات از داخل آن شود. از دست زدن و هر گونه تماس با آن مایعات خودداری کنید. در صورت تماس اتفاقی با آن، دست خود و یا محل تماس با مایعات را با آب بشوئید. در صورت آلوده شدن چشم با این مایعات، باید به پزشک مراجعه کنید. مایع خارج شده از باتری میتواند باعث التهاب پوست و سوختگی شود.
 - ◀ در صورتیکه باتری آسیب دیده باشد و یا از آن بطور بی رویه استفاده شود، ممکن است از باتری بخارهایی متصاعد گردد. در این حالت هوای محیط را تازه کنید؛ اگر احساس ناراحتی کردید، به پزشک مراجعه نمایید. استنشاق این بخارها ممکن است به مجاری تنفسی شما آسیب برساند.
 - ◀ باتری ها را منحصراً توسط دستگاه هایی شارژ کنید که توسط سازنده توصیه شده باشند. چنانچه برای شارژ باتری آنرا در دستگاه شارژی قرار بدهید که برای آن نوع باتری ساخته نشده است، خطر آتش سوزی وجود دارد.
 - ◀ تنها از باتری شارژی مناسب برای ابزار بوش استفاده کنید. فقط اینگونه باتری از فشار زیاد مصون می ماند.
 - ◀ بوسیله ی اشیاء تیز مانند میخ یا پیچگوشتی یا تأثیر نیروی خارجی ممکن است باتری آسیب ببیند. ممکن است اتصالی داخلی رخ دهد و باتری آتش گیرد، دود کند، منفجر شود یا بیش از حد داغ گردد.
- چراغ قوه ی شارژی را به باتری قلب نزدیک نکنید. میدان مغناطیسی ایجاد شده توسط چراغ قوه عملکرد باتری قلب را مختل می کند.



- ◀ چراغ قوه ی شارژی را از دستگاههای حساس به مغناطیس و دستگاههای حاوی اطلاعات دور نگهدارید. از طریق تأثیر آهنربا امکان از بین رفتن اطلاعات به روشهای گوناگون وجود دارد.
- ◀ چراغ قوه ی شارژی دارای آهنرباهای نگهدارنده را روی سر نصب کنید. در صورت افتادن، خطر جراحت وجود دارد.
- ◀ کنترل کنید که آهنربای نگهدارنده، چراغ قوه ی شارژی را برای مدت طولانی حفظ کند. در صورت افتادن، خطر جراحت وجود دارد.

فارسی

راهنمائی های ایمنی

راهنمایی ها و نکات ایمنی برای چراغ قوه ها

کلیه دستورات ایمنی و راهنمائی ها را مطالعه کنید. اشتباهات ناشی از عدم رعایت این دستورات ایمنی ممکن است باعث برق گرفتگی، سوختگی و یا سایر جراحت های شدید شود.



- ◀ لطفاً کلیه راهنمایی ها و نکات ایمنی را که به همراه باتری یا ابزار برقی که به همراه آن باتری ارائه شده است، دریافت می دارید به دقت بخوانید و از آن دستورات پیروی کنید.
- ◀ در کاربرد چراغ قوه با دقت و احتیاط کامل عمل کنید. چراغ قوه حرارت شدیدی تولید می کند که این حرارت خطر حریق و انفجار را افزایش می دهد.
- ◀ با چراغ قوه در محدوده و اماکنی که در آن خطر انفجار وجود داشته باشد، کار نکنید.
- ◀ پس از خاموش شدن اتوماتیک چراغ قوه، کلید قطع و وصل را مجدداً فشار ندهید. امکان آسیب دیدن باتری وجود دارد.
- ◀ جهت پرتو نور را به طرف اشخاص و حیوانات متمرکز نکنید و خودتان مستقیماً به پرتو نور نگاه نکنید، حتی از فاصله دور.
- ◀ منحصرأ از متعلقات اصل ساخت بوش استفاده کنید.
- ◀ در حین کارکرد چراغ قوه، از پوشاندن سر لامپ خودداری کنید. لامپ چراغ قوه در اثر کار گرم می شود و تجمع این حرارت ممکن است باعث احتراق شود.
- ◀ از کاربرد چراغ قوه در آمد و شد، در خیابان و هنگام رانندگی خودداری کنید. این چراغ قوه برای ایجاد نور و روشنایی جاده و خیابان مجاز نیست.
- ◀ پیش از انجام هرگونه کاری بر روی چراغ قوه (از جمله نصب، تعمیر، سرویس و غیره) و همچنین به هنگام حمل و نقل و نگهداری آن، ابتدا باتری را از داخل چراغ قوه بیرون آورید.
- ◀ چراغ قوه را در دسترس اطفال قرار ندهید. چراغ قوه برای استفاده حرفه ای در نظر گرفته شده است. در صورت استفاده اطفال از آن، ممکن است باعث تابش ناخواسته نور و آسیب دیدن بینائی خود و یا دیگران بشود.
- ◀ باتری را باز نکنید. خطر اتصال کوتاه وجود دارد.
- ◀ باتری را در برابر حرارت، از جمله در برابر تابش مداوم خورشید و همچنین در برابر آتش، آب و رطوبت محفوظ بدارید. خطر انفجار وجود دارد.

